

TA-COMPACT-P



**Styrventiler med injusterings-funktion för
mindre apparater**

Tryckoberoende

TA-COMPACT-P

Den tryckoberoende injusterings- och styrventilen, TA-COMPACT-P, säkerställer optimal systemprestanda och lång livslängd. Tack vare justerbart maxflöde kan föreskrivet flöde uppnås och överflöde elimineras vilket ger en noggrann hydronisk reglering. TA-COMPACT-P tillsammans med vårt injusteringsinstrument, TA-SCOPE möjliggör avancerad mätning och felsökning.

Produktegenskaper

- > **Noggrann hydronisk injustering**
Enkel inställning av maxflödet förhindrar överflöde i apparaten.
- > **Installationer utan gränser**
Smidig och kompakt design och åtkomst av alla funktioner från en sida underlättar installation och idrifttagning.
- > **Total systemkontroll**
Noggrann flödesmätning och unika diagnostikfunktioner ger optimal energieffektivitet och systemprestanda.
- > **Pålitlig legering**
AMETAL® och rostfritt stål säkerställer hög korrosionsbeständighet och minskar risken för läckage.



Teknisk beskrivning

Användningsområde:

Värme- och kylanläggningar.

Funktion:

Styrning
Förinställning (max. flöde)
Differenstrycksreglering
Mätning (ΔH , T, q)
Avstängning (för isolering av övriga delar av systemet vid underhåll – se även "Läckage")

Dimensioner:

DN 10-32

Tryckklass:

PN 16

Differenstryck (ΔpV):

Max differenstryck (ΔpV_{max}): 400 kPa = 4 bar
Min differenstryck (ΔpV_{min}):
DN 10-20: 15 kPa = 0,15 bar
DN 25-32: 23 kPa = 0,23 bar
(Gäller för position 10, fullt öppen. Övriga positioner kräver lägre differenstryck, kontrollera mot mjukvaran HySelect.)
 ΔpV_{max} = Max tillåtna tryckfall över ventilen för att uppfylla angiven prestanda.
 ΔpV_{min} = Minsta rekommenderade tryckfall över ventilen för tillfredsställande differenstrycksreglering.

Flödesområde:

Flödet (q_{max}) kan ställas in inom följande områden:

DN 10: 21,5 - 120 l/h
DN 15 LF: 44 - 245 l/h
DN 15: 88 - 470 l/h
DN 20: 210 - 1150 l/h
DN 25: 370 - 2150 l/h
DN 32: 800 - 3700 l/h

q_{max} = l/h vid respektive inställning och fullt öppen ventilkägla.
LF = små flöden

Temperatur:

Max arbetstemperatur: 90°C
Min arbetstemperatur: -10°C

Medie:

Vatten och neutrala vätskor, vattenglykolblandningar.

Lyfthöjd:

4 mm

Läckage:

Läckflöde $\leq 0,01\%$ av max q_{max} (position 10) och rätt flödesriktning. (Class IV enligt EN 60534-4).

Karakteristik:

Linjär, bäst lämpad för on/off-styrning.

Material:

Ventilhus: AMETAL®
Ventilinsats: AMETAL®
Kägla: Mässing CW724R (CuZn21Si3P)
Spindel: Rostfritt stål
Spindeltätning: O-ring i EPDM
 Δp -insats: PPS
Membran: EPDM och HNBR
Fjädrar: Rostfritt stål
O-ringar: EPDM

AMETAL® är IMI Hydronic Engineerings avzinkningshårdiga legering.

Märkning:

TA, IMI, PN 16, DN och flödespil.
Grå handratt: TA-COMPACT-P och DN.
För version "små flöden" även LF.

Anslutning:

Utvändig gänga enligt ISO 228.

Anslutning mot ställdon:

M30x1,5

Ställdon:

Se separat katalogblad EMO T.

Mätnoggrannhet

Maximal avvikelse av flödet vid olika inställningar

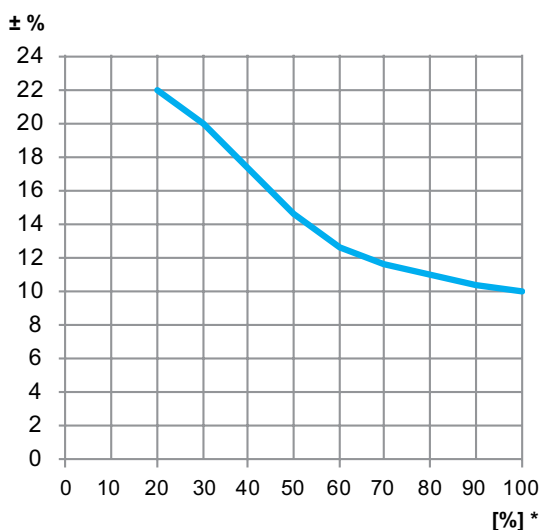

*) Inställning (%) av fullt öppen ventil.

Korrektion för olika vätskor

Flödesberäkningarna gäller för vatten (+20°C). För andra vätskor med nära samma viskositet som vatten (≤ 20 cSt = $3^\circ E = 100$ S.U.) behöver korrigerings endast göras för volymvikten. Vid låga temperaturer blir dock viskositeten högre och laminär strömning kan uppträda i ventilerna. Detta ger upphov till en

flödesavvikelse, som ökar med små ventiler, små inställningar och låga differenstryck. Korrektion för denna avvikelse kan göras med hjälp av dataprogrammet HySelect eller direkt i vårt instyckningsinstrument.

Ljud

För att undvika oljud krävs att anläggningen är rätt installerad och att mediet är avgasat och håller en kvalitet i enlighet med VDI-riktlinje 2035.

Ställdon

Ställdon EMO T

För mer information om EMO T, se separat katalogblad. TA-COMPACT-P är framtagen för att fungera ihop med ställdon EMO T. Ställdon av annat fabrikat kräver Arbetsområde: X (stängd - fullt öppen) = 11,6 - 15,8 Stängkraft: Min. 125 N (max. 500 N)

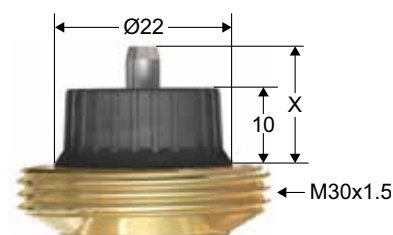

IMI Hydronic Engineering kommer inte att hållas ansvarig för kontrollfunktion om ställdon av andra märken används.

Max. rekommenderat tryckfall (ΔpV) för ventil och ställdon

Max rekommenderat tryckfall som ventil och ställdon kan stänga mot öppen position (ΔpV_{close}) och uppfylla angiven prestanda (ΔpV_{max}).

DN	EMO T * [kPa]
10	400
15	
20	
25	
32	

*) Stängkraft 125 N.

ΔpV_{close} = Max differenstryck som ventilen kan stänga mot från en öppen position med en specificerad kraft (ställdon) utan att överskrida angivet läckage.

ΔpV_{max} = Max tillåtna tryckfall över ventilen för att uppfylla angiven prestanda.

Dimensionering

1. Välj den minsta ventildimension som kan upprätthålla en säkerhetsmarginal, se "q_{max}-värden". Inställningen ska vara i så öppen position som möjligt.

2. Kontrollera att tillgängligt tryckfall (ΔpV) är inom arbetsområdet 15-400 kPa eller 23-400 kPa.

q_{max}-värden

	Position									
	1	2	3	4	5	6	7	8	9	10
DN 10	21,5	39,5	54,0	68,5	80,0	91,0	99,0	107	113	120
DN 15 LF	44,0	71,0	97,0	123	148	170	190	210	227	245
DN 15	88,0	150	200	248	295	340	380	420	450	470
DN 20	210	335	460	575	680	780	890	990	1080	1150
DN 25	370	610	830	1050	1270	1490	1720	1870	2050	2150
DN 32	800	1220	1620	2060	2450	2790	3080	3350	3550	3700

q_{max} = l/h vid respektive inställning och fullt öppen ventilkägla.
LF = små flöden

Installation

Applikationsexempel

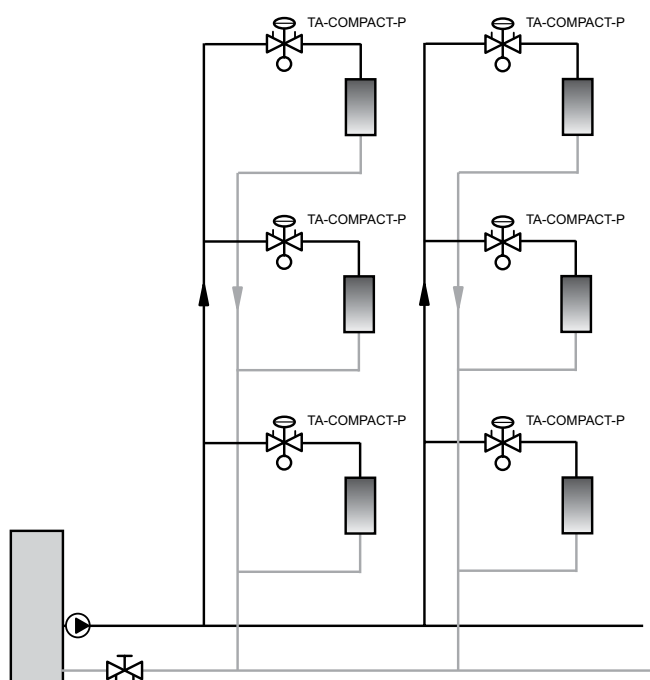

Flödesriktning

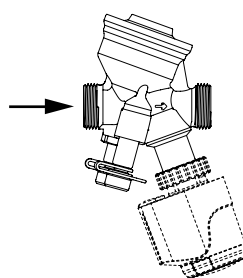

Installation av ställdon

Min 15 mm fritt utrymme över ställdonet.

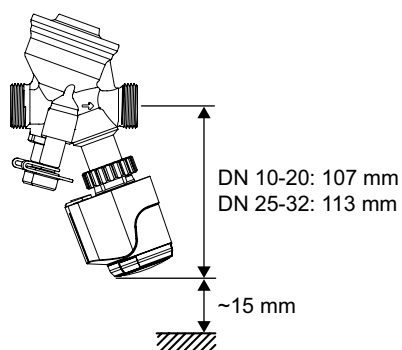

TA-COMPACT-P + EMO T

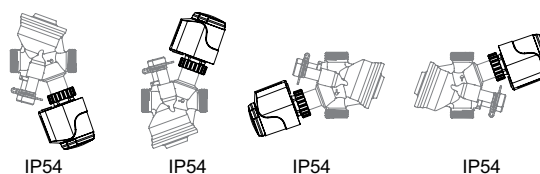

Funktionsbeskrivning

Inställning

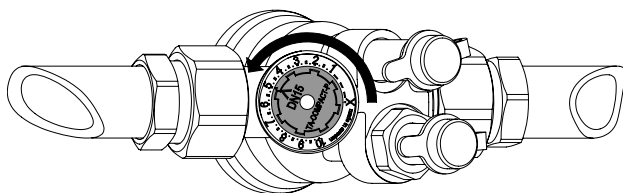

1. Vrid inställningsratten till önskat värde, ex position 5.0.

Avstängning

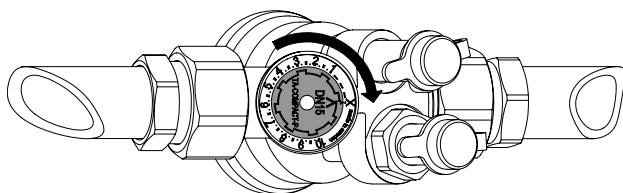

1. Vrid inställningsratten medurs till X.

Mätning av q

1. Avlägsna eventuellt ställdon.
2. Anslut TA inusteringsinstrument till mätuttagen.
3. Ange ventiltyp, dimension och inställning och aktuellt flöde visas.

Mätning av ΔH

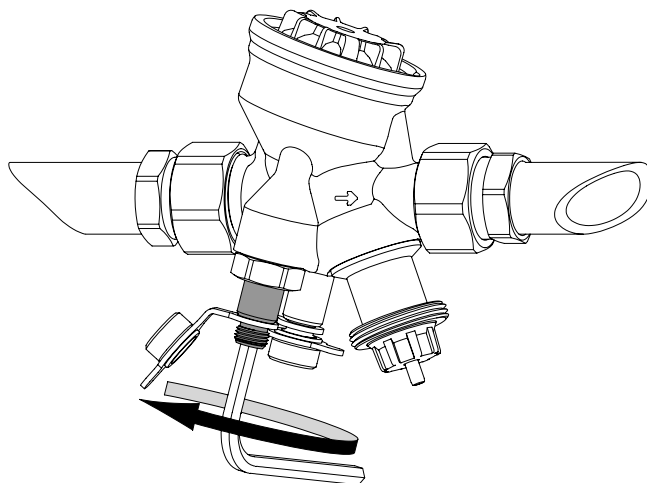

1. Avlägsna evnetuellt ställdon.
 2. Stäng ventilen (se "Avstänging").
 3. Koppla ur Δp -delen genom att öppna bypass-spindeln i det röda mätuttaget ≈ 1 varv moturs med 5 mm insexnyckel.
 4. Anslut TA inusteringsinstrument till mätuttagen och mät.
- Viktigt!** Stäng bypass-spindeln efter avslutad mätning.

Artiklar

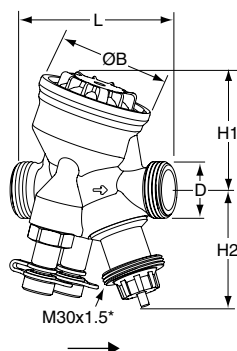

Utvändig gänga

Gänga enligt ISO 228

DN	D	L	H1	H2	B	q _{max} [l/h]	Kg	RSK nr	Artikelnr
10	G1/2	74	55	55	54	120	0,53	482 98 66	52 164-010
15 LF	G3/4	74	55	55	54	245	0,54	482 98 71	52 164-115
15	G3/4	74	55	55	54	470	0,54	482 98 67	52 164-015
20	G1	85	64	55	64	1150	0,69	482 98 68	52 164-020
25	G1 1/4	93	64	61	64	2150	0,79	482 98 69	52 164-025
32	G1 1/2	112	78	61	78	3700	1,5	482 98 70	52 164-032

LF = små flöden

*) Anslutning mot ställdon.

→ = Flödesriktning

Anslutningar

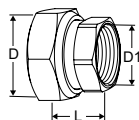

Koppling med invändig gänga

Gänga enligt ISO 228. Gänglängd enligt ISO 7-1.

Lekande mutter. Mutter: Mässing. Hylsa: AMETAL®

Ventil DN	D	D1	L*	RSK nr	Artikelnr
10	G1/2	G3/8	21	489 16 68	52 163-010
15	G3/4	G1/2	21	489 16 89	52 163-015
20	G1	G3/4	23	489 16 90	52 163-020
25	G1 1/4	G1	23	489 16 94	52 163-025
32	G1 1/2	G1 1/4	31	489 17 00	52 163-032

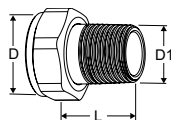

Koppling med utvändig gänga

Gänga enligt ISO 7-1

Lekande mutter. Mutter/hylsa: Mässing

Ventil DN	D	D1	L*	RSK nr	Artikelnr
10	-	-	-	-	-
15	G3/4	R1/2	29	-	0601-02.350
20	G1	R3/4	32,5	-	0601-03.350
25	G1 1/4	R1	35	-	0601-04.350
32	G1 1/2	R1 1/4	38,5	-	0601-05.350

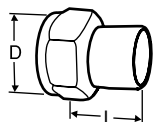

Svetskoppling

Lekande mutter. Mutter: Mässing. Hylsa: Stål 1.0045 (EN 10025-2, SS 2172)

Ventil DN	D	Rör DN	L*	RSK nr	Artikelnr
10	G1/2	10	30	489 16 21	52 009-010
15	G3/4	15	36	489 16 22	52 009-015
20	G1	20	40	489 16 23	52 009-020
25	G1 1/4	25	40	489 16 24	52 009-025
32	G1 1/2	32	40	489 16 25	52 009-032

*) Bygglängd

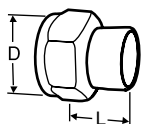

Lödkoppling

Lekande mutter. Mutter: Mässing. Hylsa: Rödgods CC491K (EN 1982, SS 5204)

Ventil DN	D	Rör Ø	L*	RSK nr	Artikelnr
10	G1/2	10	10	489 16 11	52 009-510
10	G1/2	12	11	489 16 12	52 009-512
15	G3/4	15	13	489 16 13	52 009-515
15	G3/4	16	13	489 16 14	52 009-516
20	G1	18	15	489 16 15	52 009-518
20	G1	22	18	489 16 16	52 009-522
25	G1 1/4	28	21	489 16 17	52 009-528
32	G1 1/2	35	26	489 16 18	52 009-535

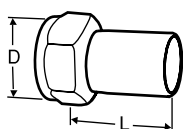

Koppling med slät rörände

För anslutning med presskoppling

Lekande mutter. Mutter: Mässing. Hylsa: AMETAL®

Ventil DN	D	Rör Ø	L*	RSK nr	Artikelnr
10	G1/2	12	35	489 16 59	52 009-312
15	G3/4	15	39	489 16 60	52 009-315
20	G1	18	44	489 16 61	52 009-318
20	G1	22	48	489 16 62	52 009-322
25	G1 1/4	28	53	489 16 63	52 009-328
32	G1 1/2	35	59	489 16 64	52 009-335

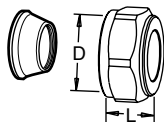

Klämringskoppling

Stödhylsa skall användas, för mer information se katalogblad FPL.

Får ej användas till PEX-rör.

Mutter: Mässing. Hylsa: AMETAL®. Förokromade

Ventil DN	D	Rör Ø	L**	RSK nr	Artikelnr
10	G1/2	8	16	186 46 03	53 319-208
10	G1/2	10	17	186 46 04	53 319-210
10	G1/2	12	17	186 46 05	53 319-212
10	G1/2	15	20	186 46 06	53 319-215
10	G1/2	16	25	186 46 07	53 319-216
15	G3/4	15	27	186 46 45	53 319-615
15	G3/4	18	27	186 46 46	53 319-618
15	G3/4	22	27	186 46 47	53 319-622
20	G1	28	29	186 46 49	53 319-928

*) Bygglängd

**) Bygglängd = koppling i levererat utförande, d.v.s. ej åtdragen.

Tillbehör

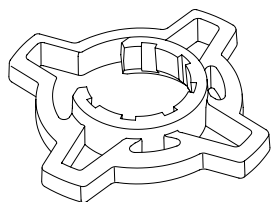

Handgrepp för inställningsratt, tillbehör

För bättre grepp vid flödesinställning.

För TA-COMPACT-P/-DP och TA-Modulator (DN 15-32).

Färg	RSK nr	Artikelnr
Orange	-	52 164-950

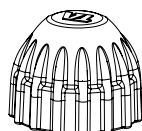

Skyddsram

För TA-COMPACT-P/-DP, TA-Modulator (DN 15-20), TBV-C/-CM.

Färg	RSK nr	Artikelnr
Röd	-	52 143-100

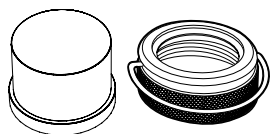

Manipuleringskydd

Set med plasthuv och låsring för ventiler med anslutning M30x1,5 mot termostat/ställdon.

Förhindrar manipulering av inställning.

RSK nr	Artikelnr
481 20 82	52 164-100

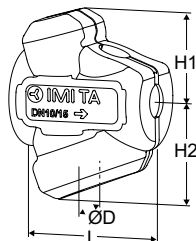

Isolerkäpa

För värme/komfortkyla.

Material: EPP.

Brandklass: E (EN 13501-1), B2 (DIN 4102).

Ventil DN	L	H1	H2	D	Artikelnr
10-15	100	61	71	84	52 164-901
20	118	67	79	90	52 164-902
25	127	71	84	104	52 164-903
32	154	85	99	124	52 164-904

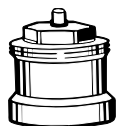

Spindelförlängning

Rekommenderas vid användning av isolerkåpor för att minska risken för kondensering vid gränssnitt ventil/ställdon.

M30x1,5.

L	RSK nr	Artikelnr
30	-	2002-30.700