







**PAX**

### PAX TR55-i





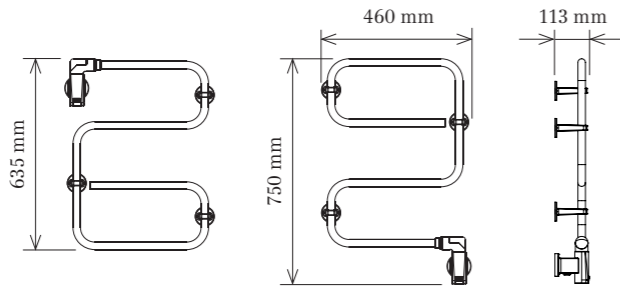

40W • IP44 • 230V AC 50Hz      

Art.no. 3514-5

SEG	9412041
RSK	8758628
EFO	5802550
NRF	6553097
Snro	8133044
LVI	5280775



### PAX TR65-i





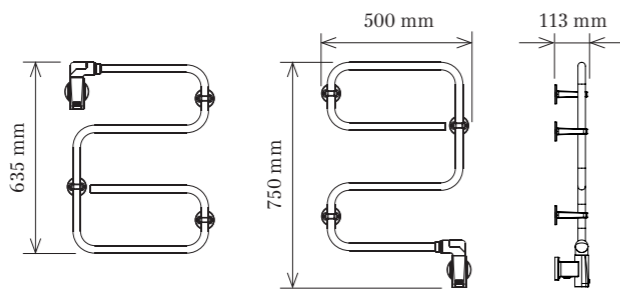

40W • IP44 • 230V AC 50Hz      

Art.no. 3514-6

SEG	9412042
RSK	8758629
EFO	5802551
NRF	6553098
Snro	8133045
LVI	5280776



### PAX TR85-i

60W • IP44 • 230V AC 50Hz      

Art.no. 3514-8

SEG	9412043
RSK	8758630
EFO	5802552
NRF	6553099
Snro	8133046
LVI	5280777

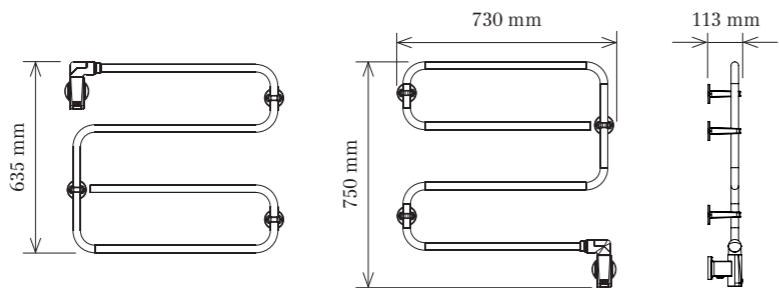

009-910179\_2012-09-10 © Copyright PAX Electro Products AB. Vi reserverar oss för tryckfel och förbehåller oss rätten till material- och konstruktionsändringar.

# PAX TR-i

handdukstorkar med timer

 Installations- och Monteringsanvisning

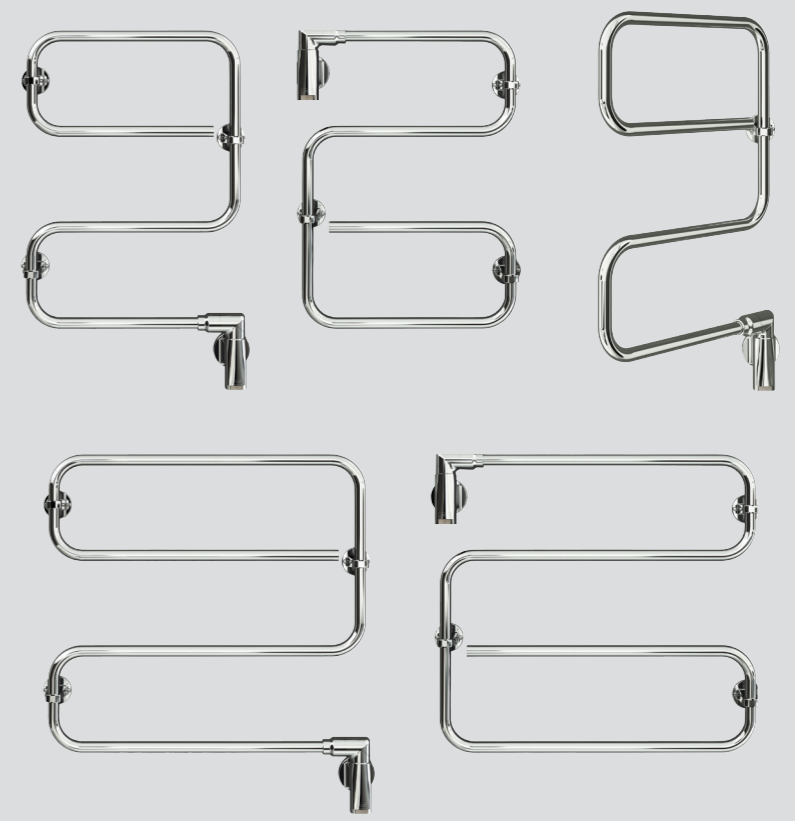

# PAX

www.pax.se

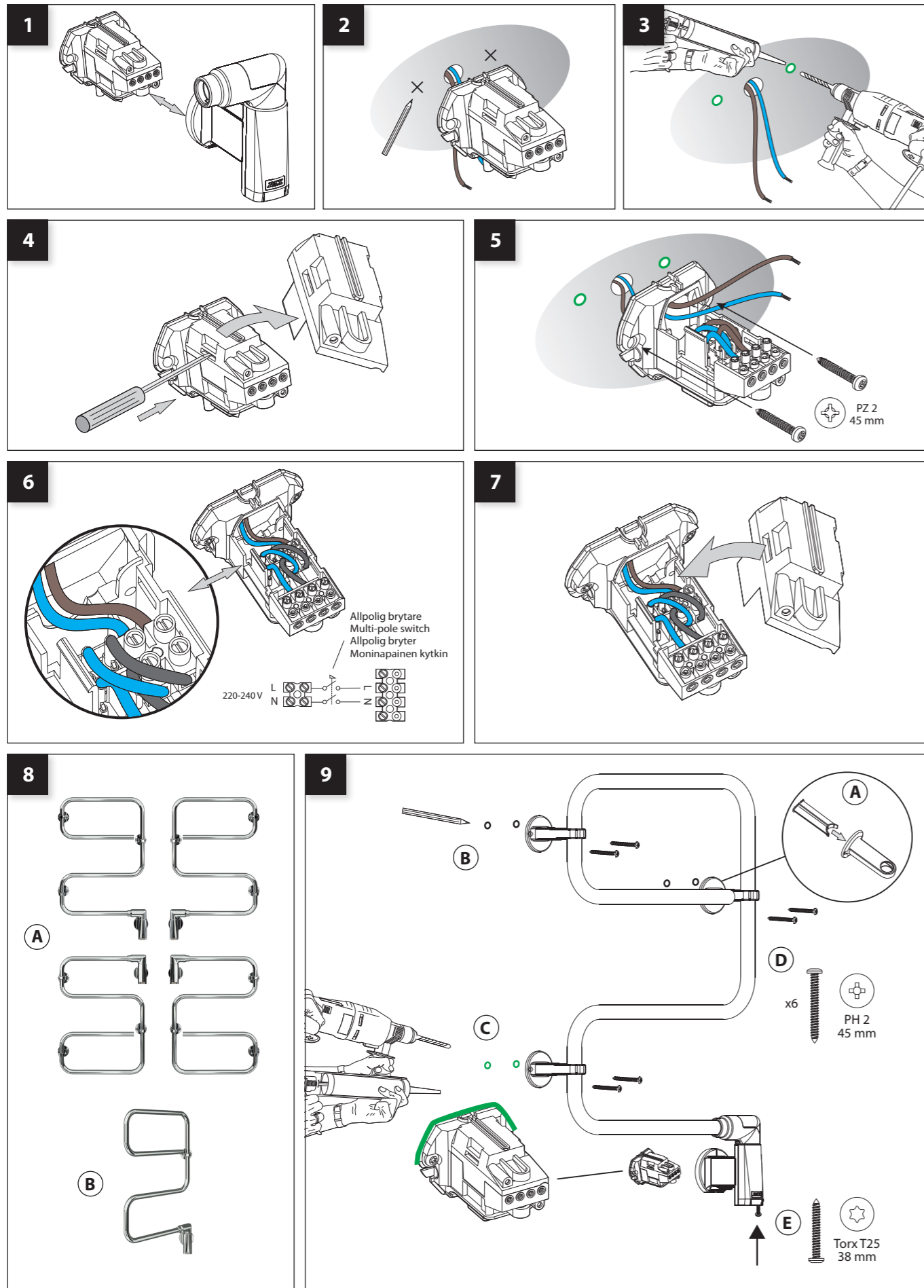

## Installations- & monteringsanvisning - Handdukstorkar PAX TR-i

Läs noga igenom denna anvisning och garantivillkor innan användning.

Enligt tillägget A2 i EN 60335 standarden skall följande beaktas. Denna apparat kan användas av personer från 8 år och uppåt och av personer med nedsatt fysisk eller mental förmåga, eller brist på erfarenhet och kunskap om de har fått handledning eller blivit instruerade om användningen av apparaten på ett säkert sätt och är införstådda med riskerna. Barn skall inte leka med apparaten. Rengöring och underhåll skall inte göras av barn utan övervakning.

### TACK FÖR ATT DU VALT EN PAX HANDDUKSTORK

OBS! Handdukstorkens separata kopplingshus och tillika väggfäste är vid leverans anpassat för dold elanslutning och får endast utföras av en behörig elinstallatör, se figur 1 t.o.m 7.

PAX TR-i är en serie elektriska handdukstorkar avsedda att torka textilier tvättade i vatten, t.ex. handdukar, småtvätt och liknande. De är godkända för montering i våtrum. Handdukstorken uppnår en temperatur av ca 60°C vilket kan upplevas obehagligt att vidröra. För att undvika fara för små barn ska torkens lägsta horisontala steg ha ett avstånd av minst 600 mm till golv.

Vid montering på trävägg är det alltid en fördel att kunna skruva handdukstorken i någon av väggens reglar.

### MONTERA KOPPLINGSHUSET PÅ VÄGGEN

OBS! Handdukstorken kan monteras i de positioner som visas i figur 8A. Kopplingshuset får endast monteras med strömbrytaren nedåt.

- 1: Drag ut kopplingshuset ur handdukstorkens timer fäste.
- 2: Använd kopplingshuset som bormall, var noga med att det placeras i väg då bormarkeringarna görs.
- 3: Välj för väggmaterialet lämplig borr. Förvissa dig om att ingen borrhål sker i dolda elledningar. Tätta skruvhålen med silikon eller annan lämplig tätningsmassa för att förhindra fuktinträngning i väggen.

### ELANSLUTNING OBS! Får endast utföras av behörig installatör.

Handdukstorken är -märkt och skall ej jordas.

- 4: Lossa locket på kopplingshuset genom att trycka in spärren med en spårmejsel.
- 5: Drag igenom ledningarna in i kopplingshuset. Skruva fast kopplingshuset. Använd medlevererad skruv och eventuella pluggar. Om det inte finns tillgång till regel eller annat trä att skruva i, rekommenderas skruvankare (ex. Emhart Molly).
- 6: Anslut fas och nolledare i plinten enligt figur (230V 50Hz). Var noga med att ledningarna ligger enligt figuren så att de inte kommer i kläm när locket sätts på plats.
- 7: Sätt tillbaka locket på kopplingshuset.

### MONTERA HANDDUKSTORKEN PÅ VÄGGEN

OBS! Borra aldrig hål i väggen utan att först kontrollera måtten på den aktuella handdukstorken. Det kan finnas mindre måttskillnader. PAX fritar sig allt ansvar om förborring skett utan att ha följt monteringsanvisningen.

8 A: Handdukstorken har flytt- och vridbara väggfästen och kan monteras i de positioner som beskrivs i figur 8A

B: Handdukstorken kan monteras med endast ett alt. två väggfästen för att göra den svängbar (180°).

9 A: Handdukstorken levereras med tre stycken lösa väggfästen med tillhörande insatser. Trä på och positionera vart och ett av de lösa väggfästena på röret, se ungefärlig placering i figuren. Läs respektive väggfäste genom att för hand pressa insatsen in mot röret. Skjut handdukstorkens timer fäste över kopplingshuset. Kontrollera att handdukstorken sitter i väg.

B: Markera borrhålen för varje väggfäste. Lyft bort handdukstorken. Skydda kopplingshuset från borrhålen med en plastpåse eller dyl.

C: Förborra därefter och täta hålen samt kopplingshusets ovkant med silikon eller annan lämplig tätningsmassa för att förhindra fuktinträngning i väggen.

D: Skjut åter handdukstorkens timer fäste över kopplingshuset. Skruva därefter fast de tre väggfästena. Använd medlevererad skruv och eventuella pluggar/skruvankare.

E: Skruva slutligen in skruven E för hand med en skruvmejsel (Torx T25), använd inte skruvdragare. Drag skruven så den sitter stadigt utan att dra den för hårt.

### RENGÖRING

Handdukstorken kan torkas av med fuktad trasa och diskmedel. Lösningemedel får ej användas.

### INSTÄLLNINGAR OCH HANDHAVANDE TIMER

Läs separat bruksanvisning.

### TILLBEHÖR

Sladdställ (sladd och stickpropp): Art.nr. 8340-1 / SEG 9412044 / RSK 8758631

### GARANTIVILLKOR

Handdukstorken har fem års garanti mot fabriktions- och materialfel. Garantin gäller under förutsättning att handdukstorken:

- installerats av behörig elektriker.
- monterats/installerats enligt råd och anvisningar i denna installations- & monteringsanvisning.
- rengörs periodiskt enligt råd och anvisningar i denna installations- & monteringsanvisning.
- installeras och används i inomhusmiljöer.
- inte används i utsatta miljöer (t.ex. industri eller miljöer där den riskerar att exponeras mot lösningemedel, hög dammtäthet, gaser m.m.).