

# 0010040110

- en** Installation and maintenance instructions
- ar** دليل التركيب والصيانة
- bg** Ръководство за инсталиране и поддръжка
- cs** Návod k instalaci a údržbě
- da** Installations- og vedligeholdelsesvejledning
- de** Installations- und Wartungsanleitung
- el** Οδηγίες εγκατάστασης και συντήρησης
- es** Instrucciones de instalación y mantenimiento
- et** Paigaldus- ja hooldusjuhend
- fi** Asennus- ja huolto-ohjeet
- fr** Notice d'installation et de maintenance
- he** הנחיות התקנה ותחזוקה
- hr** Upute za instaliranje i održavanje
- hu** Szerelési és karbantartási útmutató
- hy** Տեղադրման և սպասարկման ուղեցույց
- it** Istruzioni per l'installazione e la manutenzione
- ka** საინსტალაციო და ტექნიკური ინსტრუქციები
- kk** Орнату мен қызмет көрсету нұсқаулығы
- lt** Įrengimo ir techninės priežiūros instrukcija
- lv** Instalācijas un apkopes instrukcija
- mk** Упатство за инсталација и одржување
- nl** Installatie- en onderhoudshandleiding
- no** Installasjons- og vedlikeholdsanvisning
- pl** Instrukcja instalacji i konserwacji
- pt** Instruções para a instalação e manutenção
- ro** Instrucțiuni de instalare și întreținere
- ru** Руководство по установке и техническому обслуживанию
- sk** Návod na inštaláciu a údržbu
- sl** Navodila za namestitvev in vzdrževanje
- sq** Udhëzimi i instalimit dhe mirëmbajtjes
- sr** Uputstvo za instalaciju i održavanje
- sv** Installations- och underhållsanvisning
- tr** Montaj ve bakım kılavuzu
- uk** Посібник зі встановлення та технічного обслуговування
- uz** O'ratish va texnikaviy xizmat ko'rsatish bo'yicha yo'riqnomasi
- zh** 安装和保养说明

## ar

الاستخدام المطابق للتعليمات

صمام تحويل مُشغَّل بالكهرباء يُستخدم في مولدات الحرارة للتبديل بين التسخين وتحضير الماء الساخن أو للتحويل بين التبريد والتدفئة.

## bg

Употреба по предназначение

Задвижван от електричество превключвателен вентил, който се използва при топлинните генератори за превключване между отопление и производство на топла вода или между охлаждане и отопление.

## cs

Použití v souladu s určením

Elektricky poháněný přepínací ventil, který se používá u zdrojů tepla pro přepínání mezi topením a ohřevem teplé vody nebo pro přepínání mezi chlazením a topením.

## da

Korrekt anvendelse

Elektrisk betjent skifteventil, der bruges i varmegiveren til at skifte mellem produktion af varme og varmt vand eller til at skifte mellem køling og opvarmning.

## de

Bestimmungsgemäße Verwendung

Elektrisch betriebenes Umschaltventil, das bei Wärmeerzeugern zum Wechsel zwischen Heizung und Warmwasserbereitung oder zum Umschalten zwischen Kühlen und Heizen verwendet wird.

## el

Προδιαγραφόμενη χρήση

Ηλεκτρικά ενεργοποιούμενη βαλβίδα εναλλαγής, η οποία χρησιμοποιείται σε καυστήρες για την εναλλαγή μεταξύ θέρμανσης και παραγωγής ζεστού νερού ή για την εναλλαγή μεταξύ ψύξης και θέρμανσης.

## en

Intended use

An electrically operated diverter valve which is used in heat generators to switch between heating and domestic hot water generation, or to switch between cooling and heating.

## es

Utilización adecuada

Válvula de conmutación de accionamiento eléctrico utilizada en generadores de calor para cambiar entre calefacción y producción de agua caliente sanitaria o entre refrigeración y calefacción.

## et

Sihipärane kasutamine

Elektrisch betriebenes Umschaltventil, das bei Wärmeerzeugern zum Wechsel zwischen Heizung und Warmwasserbereitung oder zum Umschalten zwischen Kühlen und Heizen verwendet wird.

## fi

Tarkoituksenmukainen käyttö

Sähkötoiminen vaihtventtiili, jota käytetään lämmittimissä lämmityksen ja lämpimän käyttöveden valmistuksen välillä vaihteluun tai jäähdytyksen ja lämmityksen välillä vaihteluun.

## fr

Utilisation conforme

Vanne de commutation à commande électrique utilisée dans les générateurs de chaleur pour passer du chauffage à la production d'eau chaude sanitaire, ou du refroidissement au chauffage.

## he

שימוש מיועד

שסתום מתג בהפעלה חשמלית, שמשמש במחזור חום להחלפה בין חימום לחימום מים או להחלפה בין קירור לחימום.

## hr

Namjenska uporaba

Preklopni ventil na električni pogon koji se kod generatora topline koristi za mijenjanje između grijanja i pripreme tople vode ili za prebacivanje između hlađenja i grijanja.

## hu

Rendeltetésszerű használat

Elektromosan működtetett átkapcsolószelep, amelyet hőtermelőknél használnak a fűtés és a melegvízkészítés közötti átkapcsolásra, vagy a hűtés és a fűtés közötti átkapcsolásra.

## hy

Նախատեսված է օգտագործման համար

Էլեկտրական շարժիչի հետ փոխակապակցված փականը օգտագործվում է ջերմային գեներատորներում տաք ջրի ջեռուցման և պատրասման ռեժիմները կամ սառեցման և տաքացման ռեժիմները կարգավորելիս:

## it

Usso previsto

Valvola di commutazione ad azionamento elettrico che viene utilizzata nel generatori di calore per la commutazione tra riscaldamento e produzione di acqua calda sanitaria o tra raffrescamento e riscaldamento.

## ka

მიზნობრივი გამოყენება

ელექტრული გადართვის სარქველი, რომელიც გამოიყენება თბომცვლელზე გათბობისა და ცხელი წყლის მომზადებას შორის გადასართავად ან გაგრილებასა და გათბობის შორის გადართვისთვის.

## kk

Мақсатына сай пайдалану

Жылу генераторларында жылыту мен ыстық суды өндіру арасында ауысу немесе салқындату мен жылыту арасында ауысу үшін қолданылатын электржетегі бар ауыстыру клапаны.

## lt

Naudojimas pagal paskirtį

Elektra valdomas perjungimo vožtuvas, naudojamas šilumos generatoriuose perjungti iš šildymo į vandens ruošimą ir atvirkščiai arba iš vėsinimo į šildymą ir atvirkščiai.

## lv

Paredzētais lietojums

Elektriski darbināms pārslēgvārsts, kuru izmanto siltuma ražotājos, lai pārslēgtos starp apkuri un karstā ūdens sagatavošanu vai dzesēšanu un sildīšanu.

## **mk**

Употреба согласно намената

Електрично управуван преклопен вентил кој се користи во топлински генератори за префрлување помеѓу греење и подготовка на топла вода или за префрлување помеѓу ладење и греење.

## **nl**

Reglementair gebruik

Elektrisch bediend omschakelventiel, dat bij warmteopwekkers wordt gebruikt voor het omschakelen tussen verwarmen en warmwaterbereiding of voor het omschakelen tussen koelen en verwarmen.

## **no**

Tiltenkt bruk

Elektrisk drevet omkoblingsventil som brukes på varmeproducenter for å veksle mellom oppvarming og varmtvannsberedning eller mellom kjøling og oppvarming.

## **pl**

Użytkowanie zgodnie z przeznaczeniem

Zasilany elektrycznie zawór przełączający, stosowany w urządzeniach grzewczych do zmiany między ogrzewaniem a podgrzewaniem ciepłej wody lub do przełączenia między chłodzeniem a ogrzewaniem.

## **pt**

Utilização adequada

Válvula de transferência operada eletricamente que é utilizada em geradores de calor para alternar entre aquecimento e a

produção de água quente ou para comutar entre arrefecimento e aquecimento.

## **ro**

Utilizarea preconizată

Supapă de inversare cu acționare electrică, utilizată la generatoarele de căldură pentru a comuta între încălzire și prepararea apei calde sau pentru a comuta între răcire și încălzire.

## **ru**

Использование по назначению

Переключающий клапан с электроприводом используется в теплогенераторах при переключении между режимами отопления и приготовления горячей воды или между режимами охлаждения и нагревания.

## **sk**

Použitie podľa určenia

Elektricky ovládaný prepínací ventil používaný v zariadení na výrobu tepla na prepínanie medzi vykurovaním a prípravou teplej vody alebo na prepínanie medzi chladením a vykurovaním.

## **sl**

Namenska uporaba

Električni preklopni ventil, ki se pri ogrevalnih napravah uporablja za preklon med ogrevanjem in pripravo tople vode ali za preklon med hlajenjem in ogrevanjem.

## **sq**

Përdorimi i parashikuar

Valvula elektrike e kthimit, e cila do të përdoret nga gjeneratori i nxehtësisë për

kalimin midis nxehtes dhe përgatitjes së ujit të ngrohtë ose për kalimin midis ftohjes dhe nxehtes.

## **sr**

Pravilno korišćenje

Preklopni ventil sa električnim pogonom, koji se kod generatora toplote koristi za prebacivanja između grejanja i pripremanja tople vode ili za menjanje između hlađenja i grejanja.

## **sv**

Avsedd användning

Elektrisk omkopplingsventil som används i värmare för omkoppling mellan uppvärmning och varmvattenberedning, eller mellan kylning och uppvärmning.

## **tr**

Amacına uygun kullanım

Elektrik işletimli deęiřtirme vanası ısı üretiminde ısıtma ve sıcak su hazırlama arasında veya soęutma ve ısıtma arasında geçiř yapmak için kullanılır.

## **uk**

Використання за призначенням

Перемикальний клапан з електроприводом використовується в теплогенераторах для перемикання між опаленням і приготуванням гарячої води або для перемикання між охолодженням і нагріванням.

## **uz**

Maqsadga muvofiq foydalanish

Issiqlik generatorlarida isitish va issiq suv tayyorlash o'rtasida almashish yoki sovut-

ish va isitish o'rtasida almashish uchun ishlatiladigan elektr kommutatsiya valfi.

## **zh**

符合规定的用途

电动换向阀，在供热装置上用于在供暖和热水制备之间进行切换，或在制冷和供暖之间进行切换。



230V /  
400V



VWL.../..  
VWZ AI.../..

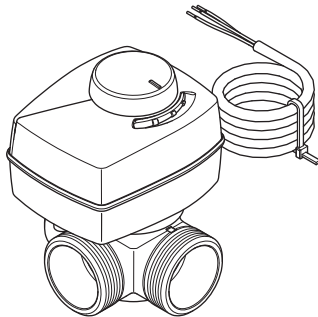
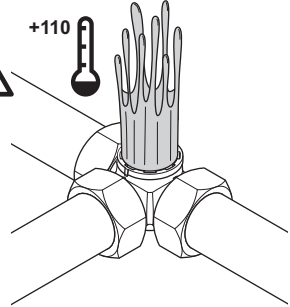
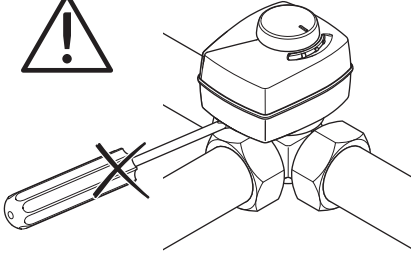
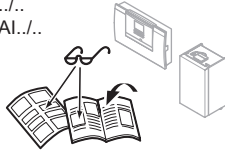

1

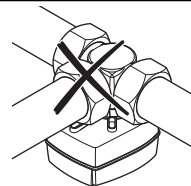
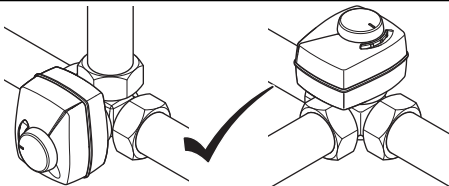

2

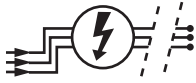

3

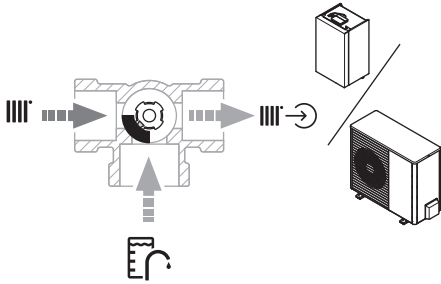

4

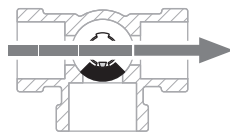
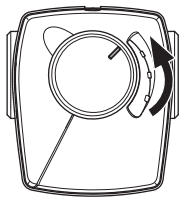
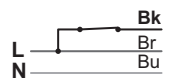
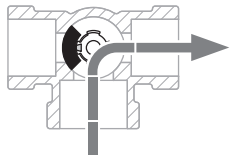
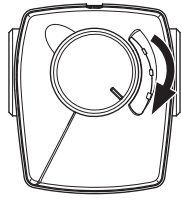
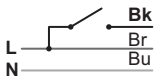
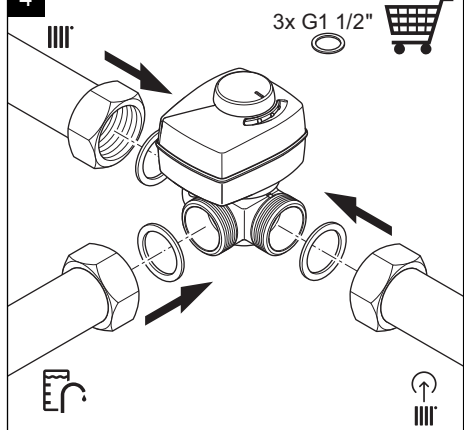

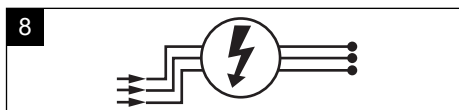
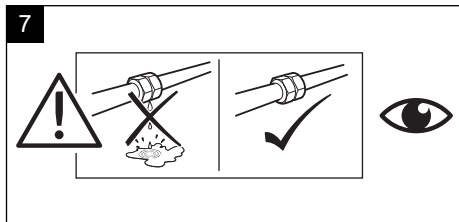
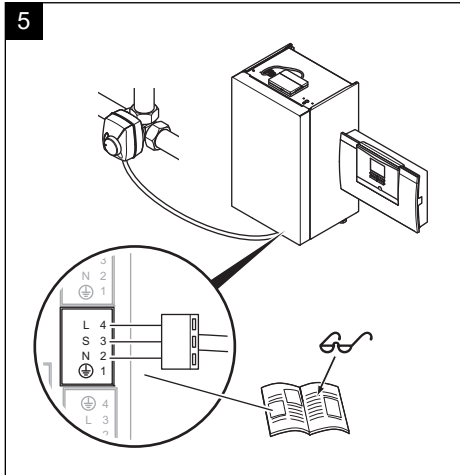

Manufacturer

**Vaillant GmbH**

Berghauser Str. 40 ■ D-42859 Remscheid  
Tel. +49 2191 18 0 ■ Fax +49 2191 18 2810  
info@vaillant.de ■ www.vaillant.de



0020320192\_00 / 062024 / Subject to technical modification