

## INNEHÅLLSFÖRTECKNING

---

1. Säkerhetsinstruktioner.....	3
1.1 Allmän information.....	3
1.2 Säkerhetsinstruktioner för användaren ...	4
1.3 Säkerhetsinstruktioner för installatören...	4
2. Produktbeskrivning.....	5
2.1. Produktidentifikation.....	5
2.2. Användningsområde.....	5
2.3 CE-märkning .....	5
2.4 Tekniska data .....	5
2.5. ErP data (TDS).....	5
3. Installationsinstruktioner .....	6
3.1. Produkter som omfattas av instruktionen	6
3.2. Vad som följer med i leveransen .....	6
3.3. Produktdimensioner .....	6
3.4. Krav på installationsplats .....	7
3.5. Rörinstallation.....	8
3.6. Elinstallation.....	10
4. Uppstart första gången.....	12
4.1. Påfyllning av vatten .....	12
4.2. Påslagning av el .....	12
4.3. Inställning av blandningsventil.....	12
4.4. Kontrollpunkter .....	12
4.5. Tömning av vatten .....	12
4.6. Leverans till slutanvändare .....	12
5. Bruksanvisning .....	13
5.1. Inställningar.....	13
5.2. Underhåll.....	13
6. Felsökning .....	14
6.1. Fel och lösningar.....	14
7. Villkor för garanti .....	15
7.1. Garanti och garantiregistrering .....	15
7.2. Kundservice .....	15
8. Demontering av produkten .....	15
8.1. Demontering .....	15
8.2. Återvinning.....	15



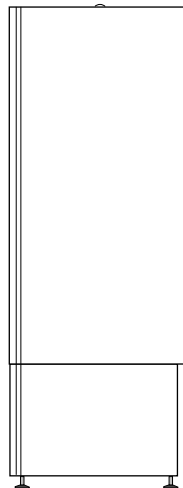

# 1. SÄKERHETSINSTRUKTIONER

## 1.1 Allmän information









- Läs noga följande säkerhetsanvisningar innan du installerar, underhåller eller justerar vattenvärmaren.
- Personskada eller materiell skada kan uppstå om produkten inte är monterad eller används på avsett sätt.
- Spara den här handboken och andra relevanta dokument så att de är tillgängliga för framtida användning.
- Tillverkaren förutsätter att de medföljande säkerhets-, drifts- och underhållsinstruktionerna (slutanvändaren) följs, samt att monteringsanvisningarna följs gällande standarder och föreskrifter vid installationstidpunkten (installatör).





Symboler som används i den här bruksanvisningen:









 VARNING	Risk för allvarlig skada eller dödsfall
 HANTERAS VARSAMT	Risk för mindre eller måttlig skada på person eller egendom
	FÖRBUJDET att göra
	MÅSTE göras





## 1.2 Säkerhetsinstruktioner för användaren

 VARNING	
	Säkerhetsventilens lopp får INTE förseglas eller förslutas.
	El-locket på produktens framsida får INTE täckas över.
	Produkten får INTE modifieras eller ändras från dess ursprungliga tillstånd.
	Montage av enhet för ekstern styrning av eltilförseln till produkten är INTE tillåten utan godkänning från leverantören.
	Barn får INTE leka med produkten och inte befinna sig i närheten av produkten obehövade.
	Produkten måste fyllas med vatten innan elen ansluts.
	Underhåll/inställningar får endast utföras av personer över 18 år med tillräcklig kompetens.

 HANTERAS VARSAMT	
	Produkten får inte utsättas för frost, övertryck, överspänning eller klorbehandling. Se garantivillkor.
	Underhåll/inställningar får inte utföras av personer med nedsatt fysisk eller mental förmåga, om inte de har instruerats i hur produkten används av någon som ansvarar för deras säkerhet.

## 1.3 Säkerhetsanvisningar för installatören

 VARNING	
	Säkerhetsventilens lopp får INTE förseglas eller förslutas.
	Montage av enhet för ekstern styrning av eltilförseln till produkten är INTE tillåten utan godkänning från leverantören.
	Eventuellt överflödesrör från säkerhetsventilen SKA vara av lämplig dimension, omöjligt att stänga av, brutet och frostfritt med avrinning.
	Den fasta elinstallationen ska användas vid installation i nya bostäder eller vid ändring av existerande elupplägg enligt förordning. Strömkabel med kontaktdon kan användas vid byte av produkten utan ändring av elupplägget.
	Strömkabeln ska kunna hantera 90°C. Dragavlastning måste monteras.
	Produkten måste fyllas med vatten innan elen ansluts.
	Gällande föreskrifter, standarder och denna monteringsanvisning måste följas

 HANTERAS VARSAMT	
	Produkten ska placeras i ett rum med golvvav. Tillverkaren tar inget ansvar alls om denna bestämmelse inte följs.
	Produkten ska monteras lodrätt och vågrätt på golvet som kan hantera den totala vikten av produkten i drift. Se märkskylt.
	Produkten måste ha ett fritt serviceavstånd på 60 cm framför och 10 cm ovanför produkten.

## 2. PRODUKTBESKRIVNING

### 2.1 Produktidentifikation

Din produkts ID finns på märkskylten som sitter på produkten. Märkskylten innehåller information om produkten enligt EN 12897:2016 och EN 60335-2-21, samt annan användbar data. Se förklaring om överensstämmelse på [www.onninen.com](http://www.onninen.com) för mer information.

Produkten är designade och tillverkade enligt:

- Trycktanksstandard EN 12897:2016
- Säkerhetsstandard EN 60335-2-21
- Svetsstandard EN ISO 3834-2

Producenten har följande certifieringar:

- Kvalitet ISO 9001
- Miljö ISO 14001
- Arbetsmiljö ISO 45001

### 2.2 Användningsområde

Cubix är utformad för att förse bostäder med varmvatten. Produkten är avsedd för montering ståande på golv, och har all rörtillkoppling på undersidan.

### 2.3 CE-märkning



CE-märket indikerar att produkten överensstämmer med gällande direktiv. Se förklaring om överensstämmelse på [www.onninen.com](http://www.onninen.com) för mer information.

Produkten överensstämmer med direktiven för:

- Lågspänning LVD 2014/35/EU
- Elektromagnetisk kompatibilitet EMC 2014/30/EU
- Tryckutrustning PED 2014/68/EU

Säkerhetsventil(er) som används måste vara CE-märkta och överensstämma med PED 2014/68/EU.

### 2.4 Tekniska data

RSK nr	Produktkod:	Kapacitet personer	Vikt kg.	BxDxHöjd mm.	Frakt vol. m <sup>3</sup>	Uppvärmningstid timmar $\Delta t$ 65 °C	Värmeförlust W
693 5020	C 200 - 1kW/1x230V / 3kW/2x400V	4,0	60	595x635x1370	0,53	4,9	59
693 5021	C 300 - 1kW/1x230V / 3kW/2x400V	5,0	72	595x635x1820	0,69	6,9	82

Produkten er klassifierade som IP21.

### 2.5 ErP data – Technical Data Sheet

Varumärke	Modellnr	Modellnamn	Tappprofil	ErP Rating	Energi eff. %	AEC – kWh/a	Termostat inst. °C	Volym 40 °C vatten
Onnline		C 200	XL	D	37	4 490	75	321
Onnline		C 300	XL	C	39	4 338	65	419
Förordning: 2017/1369/EU - Förordning: EU 812/2013			Direktiv: 2009/125/EG - Förordning: EU 814/2013					
Effektivitetstestad enligt standard: EN50440 : 2015								

### 3. INSTALLATIONSINSTRUKTION

#### 3.1 Produkter som omfattas av denna instruktion

Cubix - C 200

Cubix - C 300

#### 3.2 Vad som följer med i leveransen

Ref nr	Antal	Beskrivning
1	1	Varmvattenberedare
2	1	Installationsinstruktioner (detta dokument)
3	1	Termostat
4	1	Värmeelement
5	1	Blandnings/säkerhetsventil (fabriksmont.)
6	2	Flexibel anslutningsslang KV/VV
7	4	Justerbara ben (fabriksmonterade)

#### 3.3 Produktdimensioner

Alla mått i mm.

Produkt	A	B	C	D	E	F	G	H
C 200	0-40	1355	260	180	100	595	635	1510
C 300	0-40	1820	260	180	100	595	635	1940

Tolerans +/- 5 mm. Gäller inte mått A.

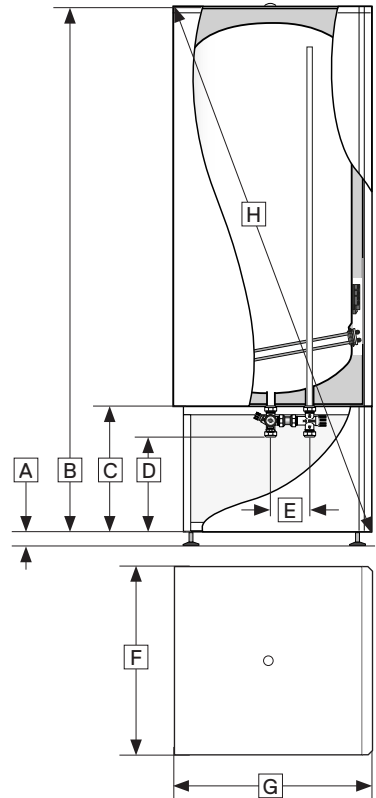
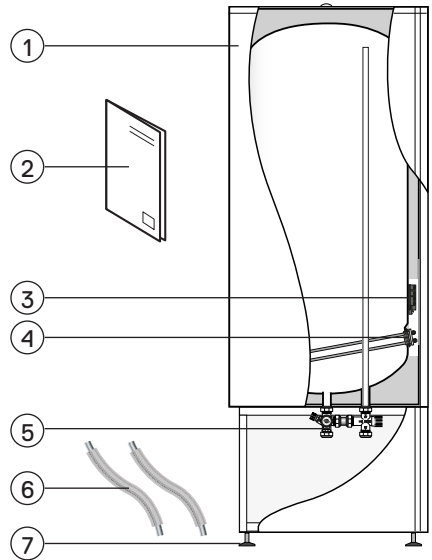

### 3.3.1 Intransport

Produkten ska transporteras och hanteras varmsamt enligt bilden, i emballage. Använd handtagen på lådan.

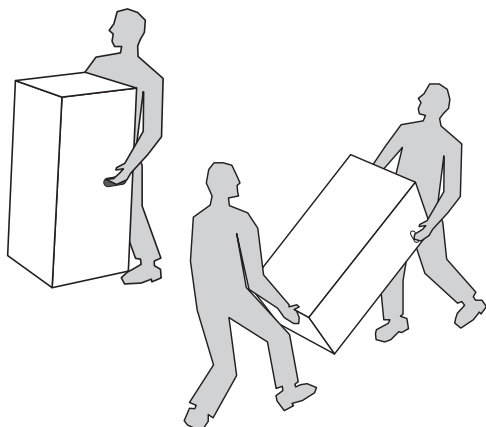

#### ⚠ HANTERAS VARSAMT

Dysor, ventiler m.m. ska inte användas för att lyfta produkten eftersom detta kan orsaka funktionsfel.

### 3.4 Krav på installationsplats och placering

#### ⚠ HANTERAS VARSAMT

❗	Produkten ska placeras i ett rum med golvavlopp. Tillverkaren tar inget ansvar alls om denna bestämmelse inte följs.
❗	Produkten ska placeras i en torr och permanent frostfri miljö.
❗	Produkten ska placeras på golv som kan hantera den totala vikten av produkten i drift. Se märkskylt.
❗	Produkten måste ha ett fritt serviceavstånd på 60 cm framför och 10 cm ovanför produkten.
❗	Produkten ska vara lättillgängligt installerad i huset för service och underhåll.

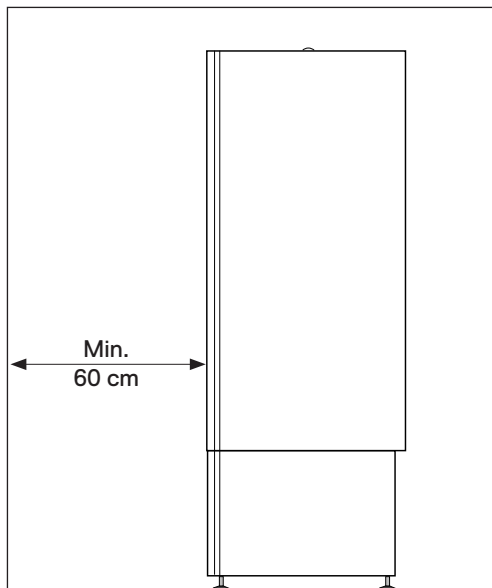
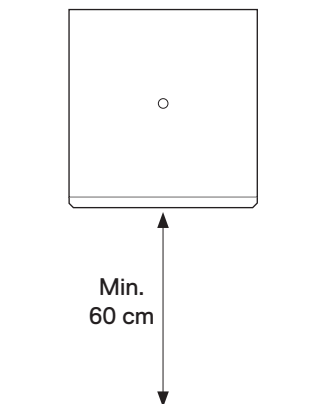

### 3.5 Rörinstallation

Produkten är avsedd att vara permanent ansluten till huvudvattenförsörjningen. Under installationen måste godkända rör i rätt storlek användas. Gällande föreskrifter och standarder måste följas.

Produkt	(1) KV in beredare	(2) VV ut beredare	(3) KV in från nät	(4) SV överflöde	(5) mix VV till bostad
Cubix 200-300	Ø22 mm Klämring	Ø22 mm Klämring	Ø22 mm Klämring	ø15 mm Klämring	Ø22 mm Klämring

#### 3.5.1 Ingående vattentryck

Produktens effektivitet beror på ingående kallvattentryck. Vattentrycket bör vara på minst 2 bar och maximalt 6 bar hela dygnet. För högt vattentryck kan justeras genom att installera en tryckreduktionsventil.



#### 3.5.2 Montering av kall- och varmvattensrör (KV-VV) och överflödesrör



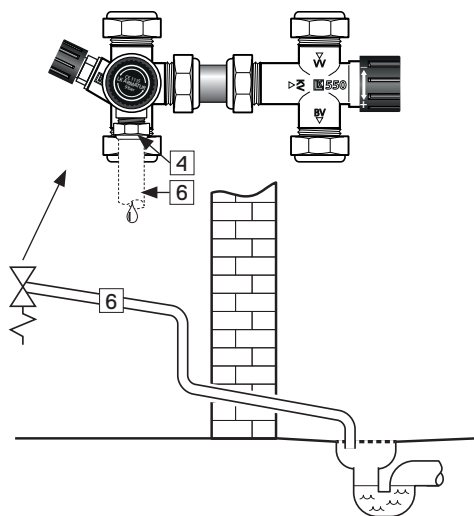
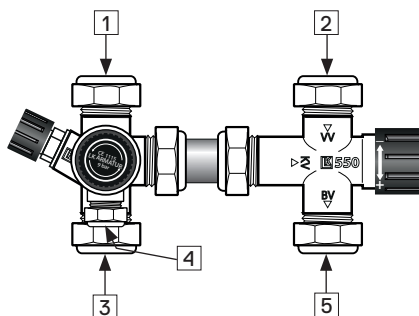

- B) KV / VV rör i lämplig dimension kopplas till anslutningarna (3 och 5) och dras åt.
- B) Ev. överflödesrör (6) 15 mm leds till överflödet på säkerhetsventilen (4);
- Kopplas till SV 3ø15 mm klämringsanslutning.
  - Leds oavstängbart, brott- och frostfritt med avrinning.

Två flexibla slangar levereras med produkten. Dessa kan användas för anslutning av kallt och varmt vatten enligt avsnitt 3.5.2 A, när omständigheterna tillåter detta.



### 3.5.5 Monteringsinstruktion

 VARNING	
	Produkten måste fyllas med vatten innan elen ansluts.
	Eventuellt överflödesrör från säkerhetsventilen SKA vara av lämplig dimension, omöjligt att stänga av, brutet och frostfritt med avrinning.

 HANTERAS VARSAMT	
	Produkten ska placeras i ett rum med golvvavlopp. Tillverkaren tar inget ansvar alls om denna bestämmelse inte följs.
	Produkten ska monteras lodrätt och vågrätt (använd dom justerbara benen) på golv som kan hantera den totala vikten av produkten i drift. Se märkskylt.
	Produkten måste ha ett fritt serviceavstånd på 60 cm framför och 10 cm ovanför produkten.

### 3.5.6 Monteringsrekommendation

REKOMMENDATION	
-	Vid en tät returventil ska reduktionsventil och expansionstank monteras (förhindrar dropp från säkerhetsventilen).
-	Om det maximala vattentrycket överstiger 6 bar per dag ska reduktionsventil och expansionstank monteras.

### 3.6 Elinstallation

Ev. fast elinstallation ska utföras av auktoriserad elektriker. Montering eller eftermontering av extern strömstyrning på produkten eller produktens strömförsörjning måste kun utföras av auktoriserad elektriker, och extern enhet ska vara godkänd av leverantören.

Gällande föreskrifter och standarder måste följas.

#### 3.6.1 Elektriska komponenter

Komponent	Notera
Säkerhetstermostat	98 °C termoutlösare
Arbetstermostat	60-90 °C justerbar
Värmeelement	Värmeelement 5/4" 1-rörs 3 kW 400V / 1 kW 230V
Strömkabel med kontaktdon	Värmebeständig
Internledningar	Värmebeständig

#### 3.6.2 Elektriska anslutningar i elbox

##### ⚠ VARNING

Kopplingspunkterna L, N, L1 och L2 har kontinuerlig spänning. Innan elektriskt arbete utförs måste strömförsörjningen brytas och säkras mot påsättning medan arbetet pågår.

#### Elanslutning 1 kW - 1x230V:

- Brun ledning (L) – Fas – är ansluten till punkt «1» på säkerhetstermostaten.
- Blå ledning (N) – Neutral – är ansluten till punkt «3» på säkerhetstermostaten.
- Gul ledning med grön rand  $\oplus$  – Jord – är ansluten till en kopplingspunkt på värmeelementet (sexkantig mässing)
- Interna ledningar från element till termostat är anslutna till respektive punkt «4» på säkerhetstermostaten och punkt «2» på arbetstermostaten. Se illustrationen.

#### Elanslutning 3 kW - 2x400V

- Brun ledning (L1) – Fas – är anslutet till punkt «1» på säkerhetstermostaten.
- Blå ledning (L2) – Fas – är anslutet till punkt «3» på säkerhetstermostaten.
- Gul ledning med grön rand  $\oplus$  – Jord – är anslutet till en kopplingspunkt på värmeelementet (sexkantig mässing)
- Interna ledningar från element till termostat

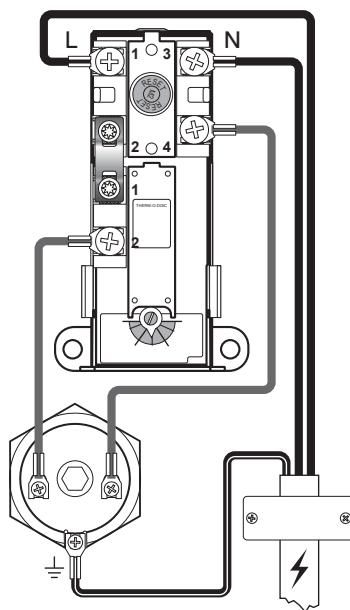

Elanslutning, schematisk  
1kW - 1x230V

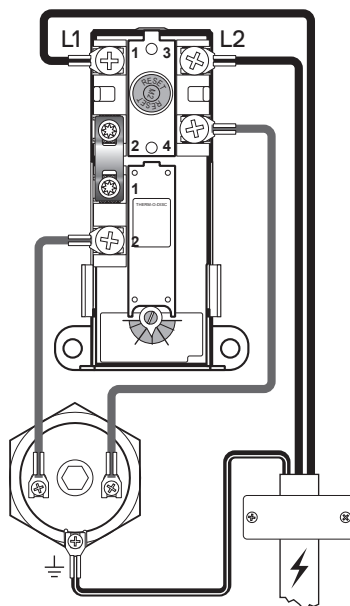





Elanslutning, schematisk  
3kW - 2x400V



är anslutna till respektive punkt «4» på säkerhetstermostaten och punkt «2» på arbetstermostaten från fabrik. Se illustrationen.

### 3.6.3 Åtdragningsmoment

Komponent	Åtdragningsmoment
Värmeelement	60 Nm (+/- 5)
Termostatskruvar	2 Nm (+/- 0,1)
Skrivar på elementhuvud	2 Nm (+/- 0,1)

### 3.6.4 Monteringsinstruktion

 VARNING	
	Montage av enhet för extern styrning av eltilförseln till produkten är INTE tillåten utan godkänning från leverantören.
	Produkten måste fyllas med vatten innan elen ansluts.
	Den fasta elinstallationen ska användas vid installation i nya bostäder eller vid ändring av existerande elupplägg enligt föreskrift. Strömkabel med kontaktdon kan användas vid byte av produkten utan ändring av elupplägget.
	Strömkabeln ska kunna hantera 90°C. Dragavlastning måste monteras.

 HANTERAS VARSAMT	
	Produkten måste ha ett fritt serviceavstånd på 60 cm framför och 10 cm ovanför produkten.
	Vid skador på strömkabel med kontaktdon, byt ut den med en speciellt utformad strömkabel från leverantören.

### 3.6.5 Monteringsrekommendation

REKOMMENDATION	
-	Den medföljande strömkabeln (Värmebeständig) ska användas vid fast elinstallation genom att kontakten för vägguttaget tas bort.
-	Strömkabeln till väggkontakten läggs så att den inte utsätts för skadlig påverkan.
-	För produkter med $\leq 2\text{kW}$ effekt, bör $\geq 10\text{A}$ säkring / $\geq 1,5\#$ kabel användas. För produkter med $\leq 3\text{kW}$ effekt, bör $\geq 15\text{A}$ säkring / $\geq 2,5\#$ kabel användas.

## 4. IGÅNGSÄTTNING FÖRSTA GÅNGEN

### 4.1 Påfyllning av vatten

Kontrollera först att alla röranslutningar är korrekt utförda. Gör sedan följande:

- Öppna en varmvattenkran – låt den stå öppen
- Öppna avstängningsventilen helt genom att vrida ratten (1) moturs till stopp.
- Vrid mixerventilens ratt (2) helt mot "+".
- Öppna kallvattenförsörjningen till produkten.

Kontrollera att vattnet från den öppna vattenkranen rinner fritt utan några luftavbrott.

- Stäng varmvattenkranen.
- Justera mixerventilen (2) till önskad temperatur, se avsnitt 4.3.

### 4.2 Påslagning av el

När beredaren är fylld med vatten kan elen sättas på.

- Anslut till ett vägguttag eller slå på strömbrytaren/säkring.

### 4.3 Inställning av blandningsventil

Blandningsventilen är justerbar från 30 °C upp till termostatsens maxinställning. Maxtemperaturen uppnås genom att ratten (2) vrids helt mot plus "+". Minitemperaturen uppnås genom att ratten (2) vrids helt mot minus "-".

### 4.4 Kontrollpunkter

- Kontrollera att alla röranslutningar till/från produkten är täta och inte läcker.
- Kontrollera att strömtillförseln till produkten inte riskerar att utsättas för mekanisk, termisk eller kemisk påverkan, inkluderad påverkan av ej godkänd strömstyrning.
- Kontrollera att eventuellt överflödesrör från säkerhetsventilen inte går att stänga, är obrutet och frostfritt med avrinning
- Kontrollera att produkten står stabilt och lodrätt.

### 4.5 Tömning av vatten

#### ⚠ VARNING

Vattentemperaturen i produkten kan överstiga 75°C, vilket innebär risk för skällning. Innan du tömmer måste en varmvattenkran öppnas till max tryck och temperatur i minst 3 minuter.

- Koppla bort strömmen.
- Stäng inkommande kallvattenförsörjning.
- Öppna en varmvattenkran till max – låt stå (förhindrar vakuum).
- Vrid ratten på säkerhetsventilen (3) ca 90 grader moturs till öppen position. Produkten töms via avloppet (4).
- Efter clearing stängs säkerhetsventilen genom att ratten (3) vrids moturs. Stäng alla öppna kranar.

För snabbare dränering kan tömningstappen på baksidan av säkerhetsventilen (5) användas.

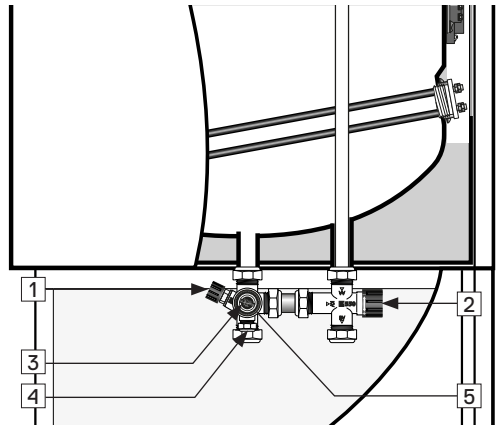

### 4.6 Leverans till slutanvändare

#### INSTALLATÖR SKA:

Informera slutanvändaren om säkerhetsanvisningar och underhållsinstruktioner.

Vägleda slutanvändaren gällande inställningar och tömning av produkten.

Överlämna denna monteringsinstruktion till slutanvändaren.

Ange kontaktinformation på produktens märkskylt.

## 5. BRUKSANVISNING

### 5.1 Inställningar

#### 5.1.1 Inställning av termostat

Produkttermostaten är inställbar från 60–90°C. Termostaten bör inte ställas in lägre än under 65°C för att undvika bakteriell tillväxt. För att justera temperaturen:

- Koppla bort strömmen.
- Demontera produktens frontpanel genom att dra den nedre delen rakt ut från clips-fästena. Lossa därefter de två skruvarna som håller den övre panelen på plats, och dra ut denna något i botten och lyft av.
- Ta bort beredarens el-lock på framsidans nedre del med en skruvmejsel.
- Justera temperaturen på termostaten (7) med en skruvmejsel.

Sätt el-locket på plats innan strömmen kopplas till. Om du ändrar temperaturinställningen på termostaten ändras endast temperaturen på vattnet i tanken. Temperaturen till dräneringspunkterna justeras på blandningsventilen, se avsnitt 4.3.

#### 5.1.2 Återställning av säkerhetstermostat

Produktens säkerhetstermostat utlöses om det finns risk för överhettning. För att återställa, plocka bort el-locket och tryck på den röda "RESET"-knappen (6). Om termostaten utlöses flera gånger, kontakta installatören.

#### 5.1.3 Inställning av blandningsventil

Se avsnitt 4.3.

### 5.2 Underhåll

#### UNDERHÅLLSANVISNINGAR

- |   |  |
|---|--|
| ❗ | Underhåll ska utföras av personer över 18 år med tillräcklig kompetens.                        |
| ❗ | Årlig kontroll av säkerhetsventil:   |
| - | Öppna ventilen 1 minut genom att vrida ratten (1) ca 90 grader till öppen position.            |
| - | Kontrollera visuellt att vattnet rinner fritt till avloppet.                                   |
| - | JA = OK. Stäng ventilen genom att vrida ratten (1) ytterligare 90 grader till stängd position. |
| - | NEJ = INTE OK. Stäng strömförsörjningen/stäng av vattenförsörjningen. Kontakta installatör.    |

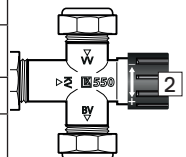

#### ⚠ VARNING

Elboxen har kontinuerlig spänning. Innan elektriskt arbete utförs måste strömförsörjningen brytas och säkras mot påsättning medan arbetet pågår.

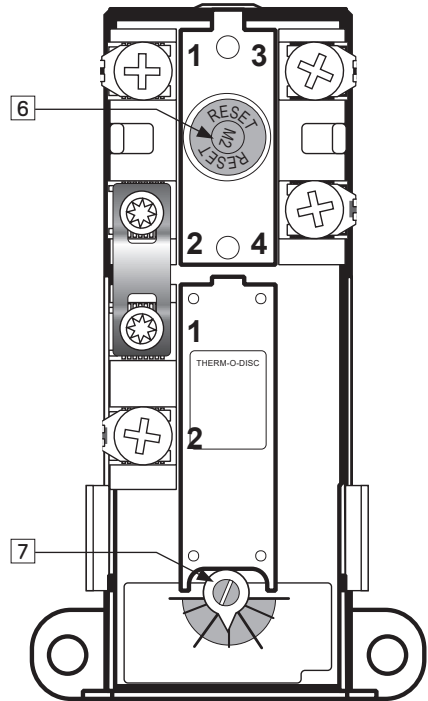

## 6. FELSÖKNING

### 6.1 Fel och lösningar

Om det uppstår problem med produkten under drift, kontrollera möjliga fel och lösningar i tabellen. Om problemet inte visas i felsökningstabellen

eller om det råder osäkerhet om problemet, kontakta installatören (se produktens märkskylt) eller Onninen.

FELSÖKNING		
Problem	Möjlig orsak till felet	Möjlig lösning
Det rinner/droppar från säkerhetsventilen/det finns ofta vatten på golvet vid beredaren på morgonen	Tryckreduceringsventil, vattenmätare eller tät backventil på vattenintaget.  Vattentrycket i huset är för högt.	Montera AX expansionstank som tar upp expansionen under uppvärmningen och installera tryckreduceringsventil för stabilt vattentryck i bostaden. Tryckreduceringsventilen är inställd enligt tankens förtryck. Kontakta auktoriserad installatör.
	Säkerhetsventilen är sliten eller det finns partiklar mellan membranet och ventilsåtet pga. orent vatten	Försök spola genom säkerhetsventilen med vatten. Öppna ventilen i ca 1 minut. Se avsnitt 5.2. Om ventilen fortfarande är igång måste ventilen bytas ut. Kontakta auktoriserad installatör.
	Läckage vid värmeelement.	Verifiera genom att a) bryta elförsörjningen, b) skruva av el-locket, c) visuellt kontrollera att läckaget kommer från värmeelementet. Om så är fallet, byt packning/värmeelement. Kontakta auktoriserad installatör.
Inget varmvatten	Strömförsörjningen är avbruten.	Kontrollera att säkringen är på/kontakten är inkopplad i vägguttaget/jordfelsbrytaren inte har stängts av.
	Termostaten har stängts av.	Tryck in "Safety"-knappen på säkerhetstermostaten, se "Bruksanvisning".
	Värmeelementet är defekt.  Läckage på varmvattensrör	Byt ut värmeelementet. Kontakta auktoriserad installatör.  Verifiera genom att a) stänga blandningsventilen, b) vänta 2–3 timmar, c) känna på blandningsventilen om den är het. I så fall kan det finnas läckage på varmvattensrör eller andra läckor. Kontakta auktoriserad installatör.
Inte tillräckligt med varmvatten	Stor konsumtion i bostaden.	Justera temperaturen på termostaten uppåt, se "Bruksanvisning".  Byt till en större vattenvattenberedare. Kontakta auktoriserad installatör.
Inte tillräckligt hög temperatur	Blandningsventilen är inställd på för låg temperatur.	Justera blandningsventilens temperatur, se "Användarhandledning".
	Termostaten är inställd på för låg temperatur.	Justera temperaturen på termostaten uppåt, se "Bruksanvisning".
	Överslag i kranar från kallt vatten till varmt vatten.	Kontakta auktoriserad installatör.
Säkring/jordfelsbrytare utlöses upprepade gånger	Eventuellt fel i räknarens elektriska system.	Verifiera genom att: a) Koppla bort strömmen, b) Skruva av el-locket, c) kontrollera strömboxen visuellt för eventuella problem. Om så är fallet, kontakta auktoriserad elektriker för kontroll. Montera el-lock.
Lång tid innan varmvattnet kommer till dräneringspunkten	Lång rörsträcka från beredare till dräneringsplats.	Montera cirkulationsledning eller värmekabel till VV-röret. Alt. montera eftervärmare vid dräneringspunkten. Kontakta auktoriserad installatör.
Rören slår när varmvattenkranen stängs	Stor tryckökning när kranen stängs snabbt.	Helt normalt. Montera expansionskärl om det är besvärligt. Kontakta auktoriserad installatör.

## 7. GARANTIVILLKOR - gäller endast Sverige

### 1. Omfattning

Producenten garanterar att Produkten under en period på fem år från inköpsdatum är: i) tillverkad enligt Producentens specifikation, ii) fri från defekter i material och utförande, förutsatt att följande villkor följs. Alla komponenter är garanterat fria från defekter i material och utförande i 2 år.

Garantin är frivilligt förlängd av Producenten till 5 år för den rostfria trycktanken. Den utökade garantin gäller uteslutande för produkter som köps av konsumenten, installeras för privat bruk, är installerad av en licensierad rörmokare och distribuerad av Producenten eller en återförsäljare som ursprungligen köpte produkten från Producenten.

Garantin för produkter som köps av kommersiella enheter eller installeras för kommersiellt bruk regleras uteslutande av inköpslagen och följande garantikrav och begränsningar.

### 2. Täckning

Om ett fel uppstår och ett giltigt anspråk erhålls inom den lagstadgade garantiperioden, ska Producenten, efter eget gottfinnande och inom lagens gränser, endera; i) reparera felet, eller; ii) ersätta den defekta produkten med en ny som är identisk eller likvärdig i funktion, eller iii) återbetala inköpspriset för produkten.

Om ett fel inträffar och ett giltigt anspråk tas emot efter den lagstadgade garantiperioden har löpt ut, men inom den utökade garantiperioden, kommer Producenten kostnadsfritt att leverera en ny produkt som är identisk med eller har en motsvarande funktion som den defekta. Producenten kommer i sådana fall inte att täcka några andra kostnader i samband med utbytet.

Produkter eller delar som byts ut i samband med garantianspråk blir Producentens egendom. Den ersatta produkten eller delen resulterar inte i en förlängning av den ursprungliga garantiperioden.

### 3. Förutsättningar

Produkten är anpassad för vattenkvalitet från de flesta offentliga vattenverk. Vissa vattenkvaliteter (se nedan) kan dock ha mycket negativ effekt (resultera i korrosion) på produktens förväntade livslängd. Vid osäkerhet om vattenkvaliteten ska det lokala vattenverket kunna ge de uppgifter som krävs.

Denna garanti gäller endast om följande villkor följs:

- Produkten har installerats enligt de medföljande installationsanvisningarna och alla relevanta föreskrifter, regler, normer och krav som gäller vid installationstillfället.
- Produkten har inte modifierats, ändrats eller utsatts för onormal påverkan och inga monterade eller levererade delar från fabriken har tagits bort.
- Produkten har varit tillkopplad offentlig strömförsörjning och att det inte har använts extern strömstyrningsenhet på produkten eller produktens strömförsörjning om denna enhet inte är godkänd av Producenten.
- Produkten har bara varit ansluten till offentlig vattenverk,

### 7.1 Kundservice

Vid problem som inte har gått att lösa med hjälp av felsökningsguiden i denna monteringsanvisning, (avsnitt 6.1) kontakta antingen:

och har använts regelbundet, och vattenkvaliteten är enligt följande:

- Klorider < 75 mg / L\*
- Konduktivitet (EC) vid 25 °C < 230 µS / cm\*

\*Vid högre värden ska anod monteras innan produkten fylls med vatten.

- Värmeelementet har inte utsatts för vatten med hårdhet över 5°dH (90 mg/L CaCO<sub>3</sub>).
- Alla former av desinficering av rörledningarna har utförts utan att påverka produkten. Produkten ska isoleras från alla former av klorering.
- Produkten har använts regelbundet från installationsdatumet. Om produkten inte ska användas i 60 dagar eller mer måste den tömmas.
- Service och underhåll har utförts av en sakkunnig person enligt medföljande installationsinstruktioner och alla relevanta tekniska föreskrifter. Alla komponenter som har använts i samband med service är äkta Producenten-reservdelar.
- Alla garantikostnader har godkänts skriftligen av Producenten innan de uppkommer.
- Inköpskvitto och/eller kvitto på installationen, ett vattentest och den defekta produkten görs tillgängliga för Producenten på begäran.

Om ovanstående villkor inte följs kan detta resultera i skador på produkten och efterföljande vattenläckage.

### 4. Begränsningar

Garantin omfattar inte:

- Alla former av fel eller kostnader som uppstår till följd av felaktig installation, underlåtenhet att upprätthålla, försummelse, felaktig användning, ändring eller reparation som utförs felaktigt eller fel som uppstår genom modifiering av produkten från dess ursprungliga form.
- Vissa former av följdskador eller indirekt förlust på grund av produktfel eller utebliven leverans från produkten.
- Alla typer av skador orsakade av frost, belastning, överspänning, ej godkänd strömstyrning, torrkokning eller klorbehandling.
- Fel i samband med stillastående vatten om produkten inte har använts på > 60 dagar i sträck.
- Anslutna rörledningar eller utrustning som är ansluten till Produkten.
- Transportskador. Transportören ska underrättas om sådana skador vid mottagandet.
- Kostnader på grund av att produkten inte är lättillgänglig för service.

Denna garanti begränsar inte köparens lagstadgade rättigheter på något sätt.

A) Installatören som levererade produkten.

B) Onninen Oy, Työpajankatu 12,  
FI- 00580 Helsinki. [www.onninen.com](http://www.onninen.com)

## 8. DEMONTERING AV PRODUKTEN

### 8.1 Demontering

- A) Koppla från värmekällan.
- B) Stäng inkommande kallvattenförsörjning.
- C) Töm produkten på vatten – se avsnitt. 4.4.
- D) Koppla bort alla röranslutningar.
- E) Produkten kan nu tas bort.

### 8.2 Återvinning

Denna produkt är återvinningsbar och bör levereras till en miljöåtervinningsstation. Om produkten ersätts av en ny kan installatören ta med den gamla för återvinning.

# onnlīne®

Installationsmanual



**Tillverkare ♦**  
**Onninen Oy, Työpajankatu 12,**  
**FI- 00580 Helsinki. Made in Norway.**  
**[www.onninen.com](http://www.onninen.com)**

