



LÄCKAGEBRYTARE

MONTERINGS- OCH BRUKSANVISNING

SNABBGUIDE

Standardläge

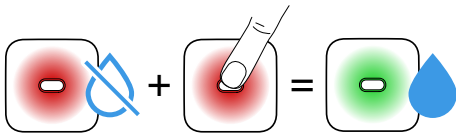
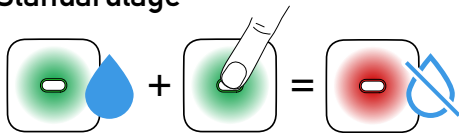

Läckage

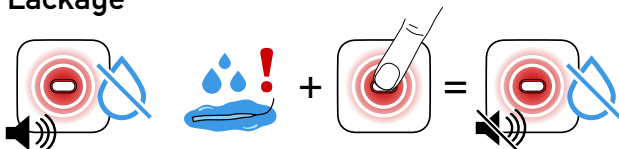

Alternativ 1: Återaktivering efter larm, sensor torr = övervakning

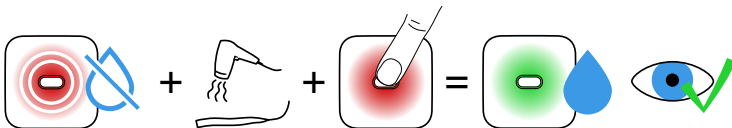

Alternativ 2: Återaktivering efter larm, sensor blöt = ingen övervakning tills sensor torkat

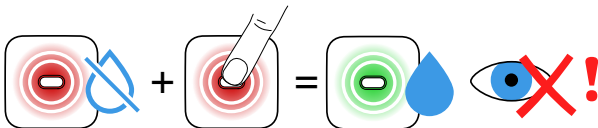

Vattentimer (omkopplat läge)

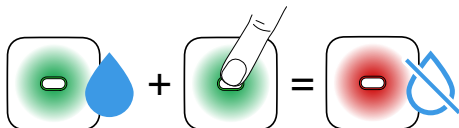
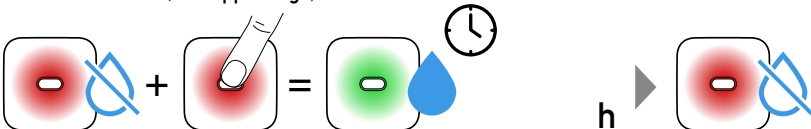

Fig. 1

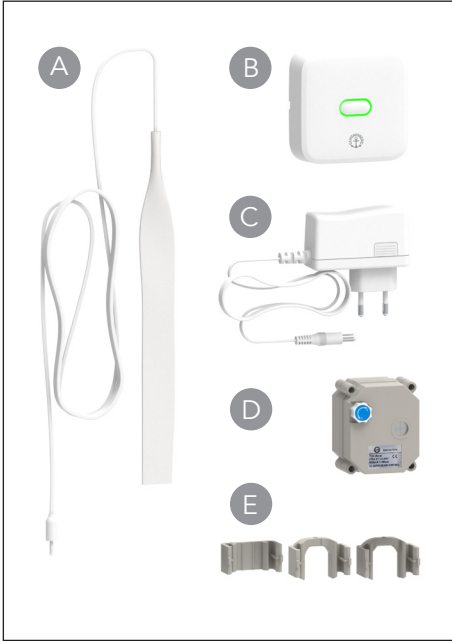

Fig. 3

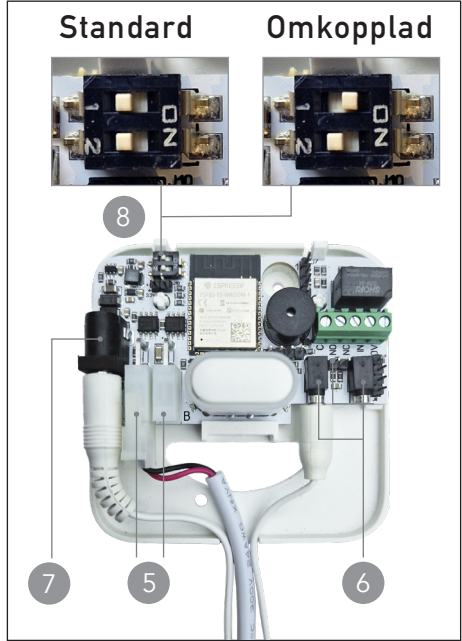
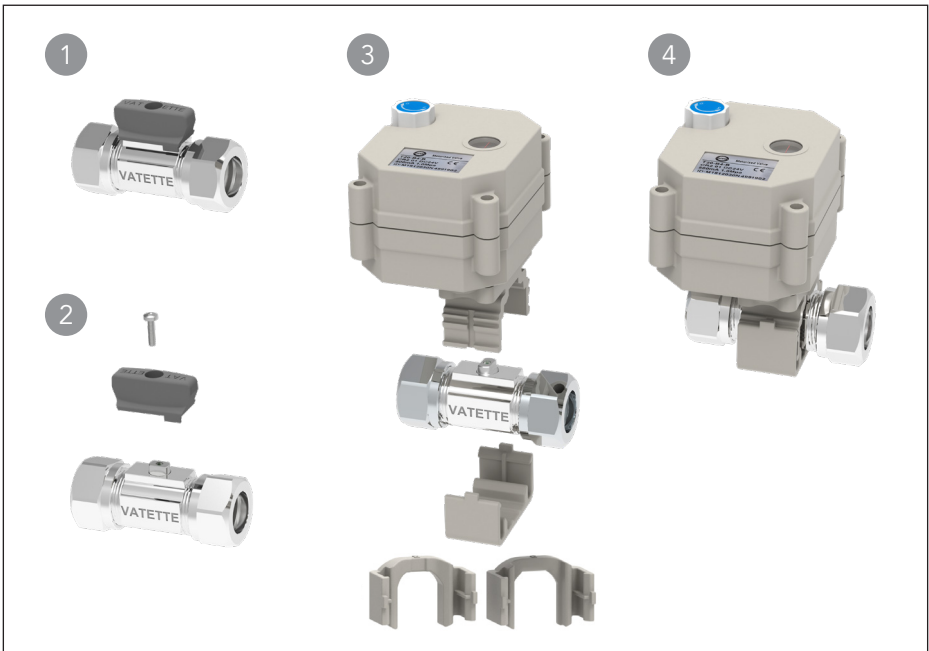

Fig. 2



INNEHÅLL	Sid.
OM VATETTE LÄCKAGEBRYTARE _____	5
SCHEMA _____	5
VATTENTIMER _____	5
INGÅENDE KOMPONENTER _____	5
SÄKERHETSFÖRESKRIFTER _____	6
INSTALLATIONSEXEMPEL _____	6
FUNKTIONER _____	7
MONTERING _____	8
MOBIL-APP _____	9
INSTALLATÖRS-LÄGE _____	9
VID LÄCKAGE OCH LARM _____	9
VID STRÖMAVBROTT _____	10
INKOPPLING TILL EXTERN STYRNING _____	10
FABRIKSÅTERSTÄLLNING _____	11
GARANTI OCH ANSVARSBEGRÄNSNINGAR _____	11
CE GODKÄNNANDE _____	11
TEKNISK SPECIFIKATION _____	11
MONTERING AV VATETTE KULVENTIL _____	12
MÅTTSKISS _____	13
SUPPORT OCH HJÄLP _____	13
BILAGA 1 - KOMPATIBLA KULVENTILER _____	14
BILAGA 2 - TREDJEPARTSLICENS _____	16



Accepterad
monteringsanvisning
2026:1



C901455/26

OM VATETTE LÄCKAGEBRYTARE (FG0901122, FG0901123)

Vatette läckagebrytare övervakar och skyddar mot vattenskador. Om ett läckage uppstår och sensorn blir blöt, stängs kulventilen. Den består av en kontrollpanel, motor, sensor och nätadapter. Motorn klickas fast på Vatettes kulventiler och väggfördelare (passar på de flesta varianter från 2005, se vilka på www.vatette.se eller scanna QR-koden). Sensorn placeras på ställen där risk för läckage finns t.ex. under vattenanslutna hushållsapparater som disk- och kaffemaskin, på golv i tvättstuga eller under diskbänk och handfat (vid behov, placera sensorn på ett vattentätt underlag, t.ex. diskmaskinsunderlägg).



LISTA ÖVER
KOMPATIBLA KULVENTILER

Läckagebrytaren kan anslutas till Wi-Fi och mobil-appen Vatette Läckagebrytare för larm-notiser, styrning och schema. Läckagebrytaren fungerar även utan Wi-Fi och app. Vattnet kan sättas på/stängas av med knappen på kontrollpanelen, i appen, med schema eller vattentimer. För extern styrning, med t.ex. närvarosensor/larm/frostvakt kan kabel anslutas till kopplingsplinten, se sida 10.

Om ett läckage uppstår och sensorn blir fuktig, stänger motorn kulventilen och vattnet stängs av. Kontrollpanelen blinkar rött samt larmar med en ljudsignal. Om appen används fås också en larmnotis i mobilen.

SCHEMA

Om man vill att vattnet sätts på/stängs av automatiskt vid olika tider och dagar används ett schema. Denna funktion kräver anslutning till Wi-Fi och mobil-appen för att fungera.

VATTENTIMER (omkopplat läge)

Vattentimer används om man vill att vattnet skall vara normalt avstängt. Med ett knapptryck på kontrollpanelen sätts vattnet på under en förinställd tid, för att sedan stängas av automatiskt igen. Den fabriksinställda tiden är 4 timmar, vilket kan ändras i appen (även utan Wi-Fi via appens funktion "Installatörs-läget", se sid 9). För att använda vattentimer görs en enkel omkoppling på kontrollpanelens kretskort (Fig 3) se sid 8.

INGÅENDE KOMPONENTER se sida 3, fig. 1

A) Sensor, **B)** Kontrollpanel, **C)** Nätadapter, **D)** Motor, **E)** Clips, tre olika varianter. Vatette Kulventil kan ingå, se förpackningens etikett.

SÄKERHETSFÖRESKRIFTER

Läs igenom hela monterings- och bruksanvisning före installation samt spara den för framtida behov. Alla delar av Vatette läckagebrytare skall monteras innan nätadaptorn ansluts. Om motorn spänningssätts före montage föreligger klämrisik. Läckagebrytaren skall endast installeras i frostfri och torr miljö. Vid montering av en motor enbart på kallvatten, säkerställ att inte skällningsrisk föreligger vid tappkran.

INSTALLATIONSEXEMPEL

Det finns flera olika möjligheter att styra vattentillförseln. Det går att ansluta upp till tre motorer till en kontrollpanel (vid anslutning av tredje motor: komplettera med Grenkabel, RSK-nr: 521 66 79). För att använda vattentimer görs en enkel omkoppling på kontrollpanelens kretskort (Fig 3). Nedan beskrivs olika exempel på inställnings- och styrningsalternativ.

Exempel 1: Övervakning och skydd mot läckage t.ex. diskmaskin

- Standardläge
- Vatten normalt på
- En motor på kallvatten
- En sensor
- Möjlighet att styra med schema

Exempel 2: Övervakning och skydd mot läckage t.ex. köksskåp och diskmaskin.

- Standardläge
- Vattnet normalt på
- En motor på varmvatten
- En motor på kallvatten
- Två sensorer, en i skåp och en under diskmaskin
- Möjlighet att styra med schema

Exempel 3: Övervakning och skydd mot läckage med vattentimer, passar där vattnet skall stängas av efter förvald tid. Tryck på knappen för att få vatten under förvald tid, exempelvis i 30 min.

- Omkopplat läge
- Vattnet normalt av
- En motor
- En sensor

FUNKTIONER STANDARD/OMKOPPLAT LÄGE

Funktion	På/Av/Schema	Vattentimer
Läge på omkopplare	Standard	Omkopplad
Läckage-övervakning	Ja	Ja

GUIDE PÅ/AV/SCHEMA (standard)

SIGNAL:**KNAPP:****RESULTAT:**

Röd = Vatten av	Tryck	Grön = Vatten på
Grön = Vatten på	Tryck	Röd = Vatten av

Blinkande röd diod med larmande ljud = läckage, vattnet avstängt
Blinkande röd diod = larm har kvitterats, vattnet avstängt, sensorn är i torkläge, se sida 9
Blinkande grön diod = vattnet på, sensorn är i torkläge, se sida 9

GUIDE VATTENTIMER (omkopplad)

SIGNAL:**KNAPP:****RESULTAT:**

Röd = Vatten av	Tryck	Grön = Vatten på under förinställd tid (Vattentimer)
Grön = Vatten på under förinställd tid (Vattentimer)	Tryck	Röd = Vatten av

Blinkande röd med larmande ljud = läckage, vattnet avstängt
Blinkande röd diod = larm har kvitterats, vattnet avstängt, sensorn är i torkläge, se sida 9
Blinkande grön diod = vattnet på, sensorn är i torkläge, se sida 9

MONTERING se sida 3, fig. 2

Säkerställ att det finns en passande kulventil från Vatette där motorn skall monteras. För fullständig lista över Vatette kulventiler som passar, se www.vatette.se. **1)** En Vatette kulventilen har texten VATETTE präglad på ventilhuset och har oftast ett grått plastvred. Saknas kulventil eller om den är från en annan tillverkare måste en kulventil från VATETTE monteras först. Se monteringsanvisning för kulventil på sida 12.

MONTERA MOTORN se sida 3, fig. 2

2) Skruva av vredet på kulventilen helt (skruvmejsel PZ 1) så spindeln blir synlig. Kontrollera att kulventilen står i stängt läge. Om den är öppen kan clipset användas för att vrida den till stängt läge. Motorn kan monteras på valfritt håll så länge motorns spindel hamnar rakt mot kulventilens spindel. **3)** Välj det clips som passar din kulventil (Clips 1: Raka kulventiler, Clips 2: Vinkel- och T-ventil Dy15, Clips 3: Väggfördelare) och **4)** tryck fast motorns clips tills klickljud hörs och motorn sitter stabilt.

MONTERA KONTROLLPANELEN se sida 3, fig. 3

Välj en lättåtkomlig och torr plats för kontrollpanelen där kabeln till motor och sensor räcker till tänkt placering. Kontrollpanelen kan monteras på apparatdosa så en dold dragning kan göras. Snäpp loss bakstycket genom att föra in en skruvmejsel i hålet på sidorna. Skruva fast bakstycket med lämplig skruv (följ Säker vattens anvisningar om du gör en håltagning genom tätskikt) eller använd dubbelhäftande tejp. Anslut kablar: **5)** motor, **6)** sensor (tryck i ordentligt) **7)** nätadapter, samla kablarna i öppningen. **8)** Gäller enbart för aktivering av vattentimer: Tryck den vita övre omkopplaren åt höger. Slutligen, snäpp fast locket.

MONTERA SENSORN

Sensorn skall monteras så plant som möjligt där det är troligt att vatten hamnar vid ett läckage. Underlaget skall vara rent och torrt. Fäst kardborretejpen genom att ta bort skyddsplasten och tryck den på plats. Sensorn kan också böjas runt ett rör.

MONTERA NÄTADAPTERN

Nätadaptern ansluts till ett vägguttag (230V), först när övriga delar av läckagebrytaren har monterats. Annars kan larm utlösas och klämrisk föreligga.

MOBIL-APP

Ladda ner och installera appen Vatette Läckagebrytare eller gå in på:
<https://www.vatette.se/planera-montera/mobilapp>



Följ instruktioner för att skapa ett konto. Dra ur och återanslut nätadapt-ern för att läckagebrytaren skall kunna upptäckas av mobilen. Tryck på + i högra hörnet i appen och välj ANSLUT NY ENHET, följ vidare instruktioner.

INSTALLATÖRS-LÄGE

Om läckagebrytaren inte kopplas till Wi-Fi kan en tillfällig anslutning göras via Bluetooth i "Installatörs-läge" (på startskärmen för inloggning eller in-ställningar/hjälp). Dra ur och återanslut nätadapt-ern. Dessa funktioner kan ändras: Längd på vattentimer och invertering av extern styrning.

VID LÄCKAGE OCH LARM

Om ett läckage sker där sensorn är placerad aktiveras larmet. Motorn stänger kulventilen och vattnet stängs av lokalt. Kontrollpanelen lyser rött och larmsignal ljuder. Om appen är aktiverad skickas en push-notis till mo-biltelefonen (notera att inställningar i telefonen kan påverka notiser).

1. Tryck en gång på kontrollpanelens knapp. Larmsignalen tystnar och den fortsätter att lysa rött. Vattnet fortsätter att vara avstängt.
2. Undersök möjliga orsaker till larmet t.ex. läckande utrustning, rör m.m. Innan vattnet sätts på igen är det viktigt att läckan är åtgärdad.
3. Det finns två olika tillvägagångssätt för att sätta på vattnet och återak-tivera läckagebrytaren:
 - a) REKOMMENDATIONEN är att sensorn torkas t.ex. genom att blåsa på den försiktigt med en hårtork. Alternativt ersätts den blöta sen-sorn med en torr. Sätt på vattnet med ett knapptryck, dioden lyser grönt. Larmfunktionen är aktiv och vattnet stängs av om en ny läcka uppstår (om dioden blinkar är sensorn fortfarande fuktig, ingen övervakning).
 - b) Om vattnet måste sättas på direkt (görs med ett knapptryck) då sensorn fortfarande är blöt är övervakningen inaktiverad och dioden kommer att blinka grönt. När sensorn har torkat återaktiveras över-vakningen automatiskt. Då lyser dioden med ett fast grönt sken. Så länge sensorn är blöt stängs inte vattnet av om en ny läcka uppstår!

VID STRÖMAVBROTT

Ventilerna som styr vattenflödet behåller det läge de befann sig i vid strömavbrottet. Om timerfunktionen var startad vid strömavbrottet avbryts nedräkningen och när strömmen är tillbaka stängs ventilen automatisk. Om vattnet var avstängt vid strömavbrottet kan ventilerna öppnas manuellt: Försäkra dig om att motorn är strömlös. Lyft upp och vrid det blåmarkerade vredet på motorn. Det röda strecket i synglaset på motorn indikerar ventilens läge. **OBS! Tryck ner vredet igen när rätt läge visas.** Om en läcka uppstått före strömavbrottet kommer läckagebrytaren återuppta larmet när strömmen återvänt.

INKOPPLING TILL EXTERN STYRNING

Dra ur nätadaptern så att läckagebrytaren blir spänningslös. I styrenheten finns en 5-polig skruvplint för inkoppling mot extern styrning t.ex. villalarm, nyckelkort eller sensorstyrd belysning. Genom att sluta och öppna en potentialfri krets mellan IN och OV erhålls följande funktioner:

Standardläge, växlande strömbrytare krävs:

- Vatten på/av (öppen krets=vatten på, sluten krets=vatten av)

Inverterat standardläge, växlande strömbrytare krävs:

Vid behov kan ingången anpassas till den externa styrningen genom att ingången inverteras i appen under "Installatörs-läget".

- Vatten på/av (sluten krets=vatten på, öppen krets=vatten av)

Vattentimer, återfjädrande strömbrytare krävs, NO:

- Vatten på vid knapptryck, vatten av efter förinställd tid

Spänningen som skickas från IN är 3,3 VDC.

Larmutgång:

Då Läckagebrytaren larmar sluts eller öppnas en krets i styrenheten mellan C och NO, eller mellan C och NC. Max spänning för denna krets är 1A/24 VDC.

NO = Normally Opened

NC = Normally Closed

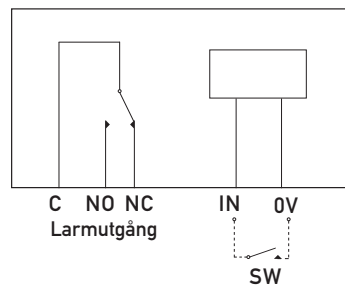

FABRIKSÅTERSTÄLLNING

För att fabriksåterställa läckagebrytaren, dra ur nätadaptern, håll inne knappen på kontrollpanelen samtidigt som nätadaptern sätts tillbaka i uttaget.

GARANTI OCH ANSVARSBEGRÄNSNINGAR

Endast originaldelar och originaltillbehör får användas eller av leverantören godkända tillbehör. Ett fullständigt skydd mot vattenskador kan inte garanteras. Villeroy & Boch Gustavsberg AB:s ansvar för sålda produkter omfattar inte under några omständigheter ersättning avseende produktionsbortfall, utebliven vinst, avbrott eller störning i kommersiell verksamhet, annan följskada eller indirekt skada, förutom i fall då Villeroy & Boch Gustavsberg AB agerat uppsåtligt eller grovt vårdslöst. Villeroy & Boch Gustavsberg AB ansvarar enbart för skador på annan egendom orsakade av vattenläckage i den utsträckning vattenläckaget är direkt hänförligt till fel i Vasette Läckagebrytare och i den mån det följer av tvingande produktansvarslagstiftning. Funktionen skall kontrolleras årligen exempelvis genom att hålla en fuktad trasa mot sensorn tills larm utlöses.

CE GODKÄNNANDE

Härmed försäkras Villeroy & Boch Gustavsberg AB att radioutrustningen FG0901122/ FG0901123 uppfyller kraven enligt direktiv 2014/53/EU. Den fullständiga försäkran om överensstämmelse med EU:s direktiv finns på www.vatette.se/planera-montera/typgodkannanden

TEKNISK SPECIFIKATION

Vattentemperatur kulventil, drift	+5°C - +70°C
Drifttryck kulventil	PN10
Drifttemperatur, torr och frostfri miljö	+5°C - +30°C
Förvaringstemperatur	-25°C - +55°C
IP-klass ventilmotor	IP67
Trådlös bandfrekvens	2,4 GHz
Provtryckningstryck	1600 kPa (16 bar)



C901455/26



Open-source acknowledgements:

Software is based MicroPython, that is released under MIT license:

“Copyright (c) 2013-2024, Damien P. George

Permission is hereby granted, free of charge, to any person obtaining a copy of this software and associated documentation files (the “Software”), to deal in the Software without restriction, including without limitation the rights to use, copy, modify, merge, publish, distribute, sublicense, and/or sell copies of the Software, and to permit persons to whom the Software is furnished to do so, subject to the following conditions: The above copyright notice and this permission notice shall be included in all copies or substantial portions of the Software.

THE SOFTWARE IS PROVIDED “AS IS”, WITHOUT WARRANTY OF ANY KIND, EXPRESS OR IMPLIED, INCLUDING BUT NOT LIMITED TO THE WARRANTIES OF MERCHANTABILITY, FITNESS FOR A PARTICULAR PURPOSE AND NONINFRINGEMENT. IN NO EVENT SHALL THE AUTHORS OR COPYRIGHT HOLDERS BE LIABLE FOR ANY CLAIM, DAMAGES OR OTHER LIABILITY, WHETHER IN AN ACTION OF CONTRACT, TORT OR OTHERWISE, ARISING FROM, OUT OF OR IN CONNECTION WITH THE SOFTWARE OR THE USE OR OTHER DEALINGS IN THE SOFTWARE.”

MONTERING AV VATETTE KULVENTIL

VATETTE GODKÄNNER FÖLJANDE:

ANVÄNDNINGSMRÅDEN:

Tappvatten och värmeanläggningar där vattnets kvalitet kan jämföras med vatten från kommunala anläggningar.

MAX DRIFTRYCK:

1000 kPa (10 bar)

MAX DRIFTTEMPERATUR:

+100°C

TYPGODKÄNNANDE 0042/05 OMFATTAR:

Tappvatteninstallationer och värmesystem där vattnets kvalitet kan jämföras med vatten från kommunala anläggningar.

TYPGODKÄNDA FÖR FÖLJANDE RÖR:

Se monteringsanvisning för respektive kopplingstyp.

MAX DRIFTRYCK:

1 000 kPa (10 bar)

MAX DRIFTTEMPERATUR:

95°C momentant

70°C kontinuerligt

FÖRUTSÄTTNINGAR: !

- Installationen skall utföras enligt Branschregler Säker Vatteninstallation.
- Liknande detaljer av annat fabrikat får inte användas tillsammans med System Vatette.
- Vatetteprodukternas ventilhus och mutter är märkta med VATETTE.
- Stödhylsa skall användas till mjuka och halvhårda kopparrör samt mjuka stålrör.
- Vid montering av PEX-rör skall stödhylsan vara så lång att den når genom muttern. Stödhylsan ska ha fläns anpassad för PEX-rör.

MONTERING:

1. Kapa röret vinkelrätt, kontrollera att röret är **fritt från längsgående repor och grader**.
2. Rostfria-, elförzinkade- och hårda stålrör slipas runt rörändan med slipduk (ej längsgående slipning).
3. Skjut in rörändan i kulventilen till stopp.
4. Drag åt kopplingsmuttern med en nyckel i lämplig storlek och **antal varv enligt tabellen nedan** (använd inte rörtång/polygrip). OBS! En förminskad koppling skall efter "knäppet" (när förminskningen delat sig i två delar) dras antal varv enligt tabellen nedan.
5. Utför § 6.2 Tryck- och täthetskontroll enligt Branschregler Säker Vatteninstallation enligt metod "Plaströrssystem eller blandade plast- och metallrörssystem". Tips: Använd Vatette Propp Dy15, RSK 194 57 57. **Ej ansluten kulventilsända skall pluggas.**

Dy	Nyckelvidd mutter	Antal varv efter handåtdragning	
		Kopparrör, stålrör, slätända	PEX-rör
10, 12	20	1 ¼	2
15, 16	24	1	2
18	28	1	2
22	32	1 ¼	2



ÖPPET LÄGE



STÄNGT LÄGE



0042/05 , 0995/74



MÅTTSKISS

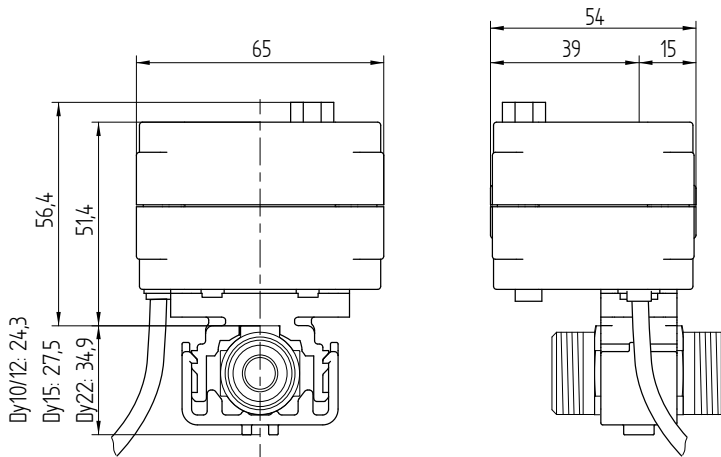

Mått manöverpanel	Längd: 83 mm	Bredd: 83 mm	Djup: 23 mm
-------------------	--------------	--------------	-------------

SUPPORT OCH HJÄLP

På www.vatette.se hittar du vårt Kund- och supportforum för produkter från System Vatette. Här kan du som kund söka bland vanliga frågor och svar eller ställa en egen fråga direkt till kundservice.

Välkommen!



Vanliga
frågor & svar



Tillbehör &
reservdelar



Kund- och
supportforum

KOMPATIBLA KULVENTILER 2026

Typ	Dimension	RSK-nr	Artikel-nr
Rak	10	8546953	FG071030005
Rak	12	8546954	FG071040005
Rak	12x10	8546961	FG071040305
Rak	15	8546955	FG071050005
Rak	15x10	8546962	FG071050305
Rak	15x12	8546963	FG071050405
Rak	16x12	8546966	FG071060405
Rak	16x15	8546967	FG071060505
Rak	18	8546957	FG071080005
Rak	22	8546958	FG071110005
Rak	15 (G 1/2)	8546941	FG071050008
Rak	12x15 (G 1/2)	8546951	FG072043505
Rak	15x15 (G 1/2)	8546952	FG072053595
Rak	12xG 1/2	8547111	FG072043595
Rak	15xG 3/8	8547095	FG072053405
Rak	15xG 1/2	8547011	FG072053505
Rak	Dy15 x LM G 1/2	8547092	FG0798005
Vinkel	15	8546975	FG074050005
Vinkel	15 (G 1/2)	8546969	FG074050008
T-ventil	15	8546977	FG077050005
T-ventil	15 x G 1/2	8546991	FG077655405
T-ventil	15	8546976	FG077050008
Väggfördelare V6	1-rör Dy15	2217998	FG039626108
Väggfördelare V6	2-rör Dy15	2218000	FG039626208
Väggfördelare V6	3-rör Dy15	2218002	FG039626308
Väggfördelare V6	4-rör Dy15	2218004	FG039626408

KULVENTILER UTGÅNGA UR SORTIMENTET 2005-2025

Typ	Dimension	RSK-nr	Artikel-nr
Rak	12	8546912	FG0710400
Rak	12x10	8546918	FG0710403
Rak	15	8541431	FG0710500
Rak	15x10	8546919	FG0710503
Rak	15x12	8546920	FG0710504
Rak	16x10	8546922	FG0710603
Rak	16x12	8546923	FG0710604
Rak	16x15	8546924	FG0710605
Rak	18	8546914	FG0710800
Rak	22	8546915	FG0711100
Rak	15 (G 1/2)	8544333	FG071050009
Rak	12x15 (G 1/2)	8546926	FG0720435
Rak	15x15 (G 1/2)	8541430	FG072053599
Vinkel	15x10	8547053	FG074050305
Vinkel	15x12	8547052	FG074050405
Vinkel	15	8541432	FG0740500
Vinkel	G 1/2 x G 1/2	8546928	FG074050009
T-ventil	15	8541428	FG0770500

Third-Party Licenses

This document lists all third-party open-source libraries used in the product, along with their associated licenses. The usage of each component complies with the relevant license terms.

HARDWARE

Library	License	License Link
MicroPython	MIT	Link

API (.NET / C#)

Apache 2.0

<https://licenses.nuget.org/Apache-2.0>

- AWSSDK.Core
- FirebaseAdmin
- MongoDB.Bson
- MongoDB.Driver

MIT License

<https://licenses.nuget.org/MIT>

- ClosedXml
- Konscious.Security.Cryptography.Argon2
- Microsoft.ApplicationInsights.NLogTarget
- Microsoft.AspNetCore.Authentication.JwtBearer
- Microsoft.AspNetCore.OpenApi
- Microsoft.Extensions.Hosting.Systemd
- SendGrid

- Swashbuckle.AspNetCore.Swagger
- Swashbuckle.AspNetCore.SwaggerGen
- Swashbuckle.AspNetCore.SwaggerUI
- System.Data.SqlClient

BSD 3-Clause License

<https://licenses.nuget.org/BSD-3-Clause>

- NLog.Database
-

APP (Flutter / Dart)

MIT License

<https://licenses.nuget.org/MIT>

- http
- provider
- intl
- shared_preferences
- wifi_scan
- wifi_iot
- flutter_reactive_ble
- permission_handler
- material_design_icons_flutter
- flutter_secure_storage
- connectivity_plus
- overlay_support
- network_info_plus
- url_launcher
- package_info_plus
- flutter_dotenv
- firebase_messaging
- firebase_core
- firebase_analytics



Gustavsberg AB
Box 400, 134 29 Gustavsberg
Telefon 08-570 391 00
customerservice.se@gustavsberg.com

FC650443/5 2026-04-30