

# Asennusohje Merika®-lattiakaivolle Merika nro 201



Accepted monteringsanvisning  
2021:1

## Asennus puulattiaan

- Lattiakaivo kiinnitetään laipastaan apupalkkeihin kuvan A osoittamalla tavalla.
- Kaivoa ei saa tukea pohjasta lattian mahdollisen painumisen vuoksi. Kaivo on asennettava vaakasuoraan.**
- Lattialevyyn tehdään kaivon kohdalle  $\varnothing 170$  mm reikä.
- Lattialevy kiinnitetään kuudella  $5 \times 40$  mm:n puuruuvilla kaivon laippaan (kuva B). **HUOM! Ruuvit eivät saa osua putkiin!**
- Kaivon ja levyn väliin jäävä rako täytetään tiivistysmassalla.

Kuva A

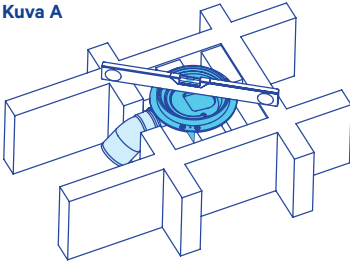

Kuva B

1-komponenttinen  
vedenkestävä  
tiivistysmassa

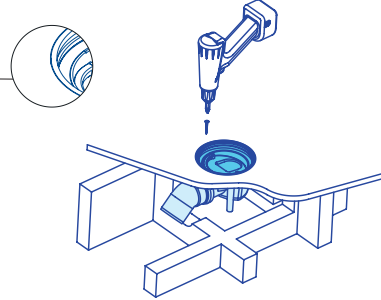

## Asennus betonilattiaan

- Ennen valua on tarkistettava, että kaivo on vaakasuorassa.
- Lattiaa valettaessa tulisi huomioida vesieristyslaipan ja -aineiden kaltevuutta vähentävä vaikutus kaivon kohdalla, mikä on tärkeää varsinkin silloin, kun käytetään minimi kaltevuuksia (1:100).

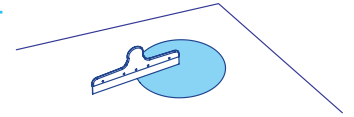

Apuna kaivon asentamiseksi oikealle korkeudelle käytetään lattiakaivon jalkaa (Merika nro 195, kuva C1) tai lattiakaivon säätöjalkasarjaa (Merika nro 194, kuva C2).

## Lattiakaivon jalan, Merika nro 195, asennus (kuva C1)

- Lattiakaivon jalka katkaistaan oikean korkuiseksi ja kaivo kiinnitetään jalkaan ruuveilla. (Ruuvit ja ruuvauskärki kuuluvat Merika 195:n mukana toimitettavaan asennuspakettiin).
- Tämän jälkeen lattiakaivon jalka kiinnitetään alla olevaan lattiaan ruuvien avulla. Kaivo on myös syytä sitoa verkkorautoihin.

Kuva C1

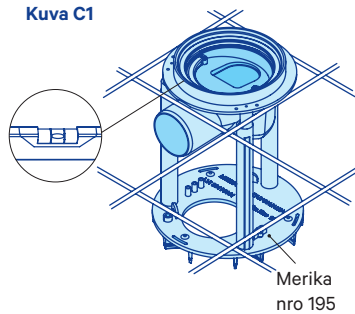

Merika  
nro 195

## Lattiakaivon säätöjalkasarjan, Merika nro 194, asennus (kuva C2)

- Lattiakaivon jalat, 3 kpl kierretään oikeaan korkeuteen ja tarkistetaan suoruus vesivaa'alla.
- Säätäminen tapahtuu talttakärisellä meisselillä tai lenkkiavaimella.
- Tämän jälkeen lattiakaivon kierrejalat kiinnitetään alla olevaan lattiaan ruuvien avulla.
- Katso lisätietoja M-194 asennusohjeesta.

Kuva C2

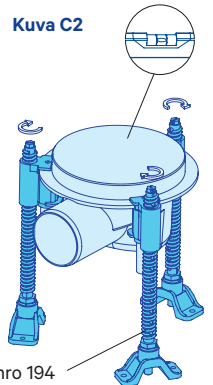

Merika nro 194

## Korotusrenkaan asennus lattiakaivoon

- Korotusrenkas katkaistaan sahaamalla se oikean mittaiseksi ja suoraksi. Reuna viistetään.
- Korotusrenkas voidellaan liukuaineella ja painetaan paikoilleen.
- Korotusrenkas kiinnitetään mukana toimitettavilla ruuveilla (3 kpl) kaivon laippaan.
- Ruuvit kierretään paikoilleen, mutta **ei kiristetä** (kuva D).
- Mikäli korotusrenkas asennetaan kaivoon ennen valua, se on kiinnitettävä tukevasti esim. verkkorautoihin.
- Kaivosta poistettu kiilarengas, sekä (pun.) valusuoja sopivat korotusrenkaaseen.

KAIVON VALUSUOJAN SAA POISTAA VASTA MATTO- TAI KOROTUSRENGASASENNUKSEN YHTEYDESSÄ, TAI KUN TEHDÄÄN VEDENERISTYSTÄ.

Näissä Merika-lattiakaivoissa on  
käytettävä Merika-korotusrenkaita  
Merika nro 400, 401, 4011, 412, 413 ja 414.

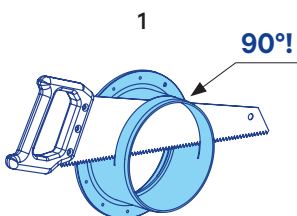

Korotusrenkaan sahaus ja reunan viiste

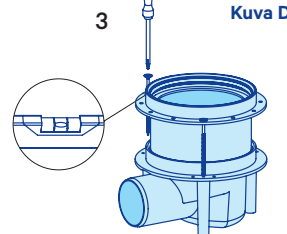
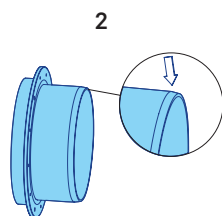

Kuva D

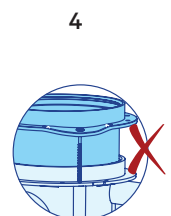

Korotusrenkaan kiristys

## Muovimaton asentaminen

Lattiakaivon kiilarengas sopii 1,5 – 2 mm:n matolle.

- Kaivo ja tiiviste puhdistetaan huolella. Tarkistetaan, että tiiviste on vahingoittumaton ja kunnolla paikoillaan.
- Asennetaan matto paikoilleen ja leikataan se huolellisesti.
- Mattoa voidaan venyttää lämmittämällä.

- Kiilarengas ja kansi asetetaan kaivon päälle ja painetaan tasaisesti paikoilleen.
- Varmistetaan, että kiilarengas on pohjassa.
- Matto leikataan kiilarengasta myöten ja asetetaan kansi paikalleen. Taipuisan V-huulitiivisteän ansiosta mattoliitos on tiivis ilman ilmaa.

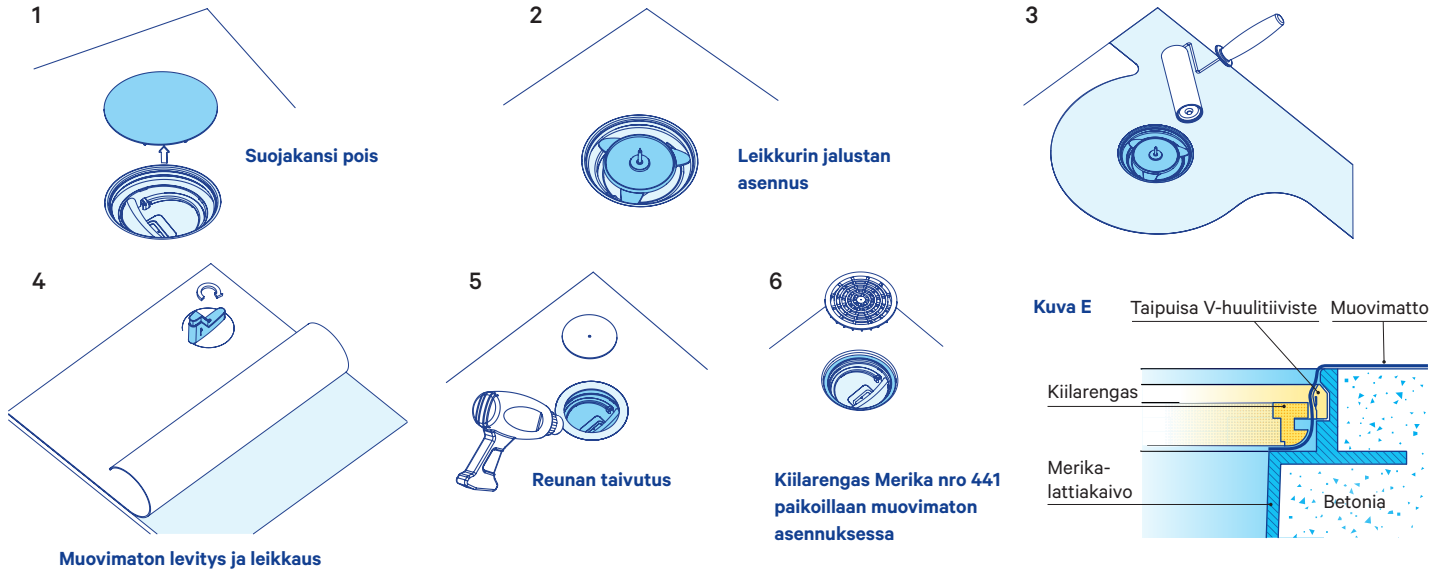

## Vesieristyslaipan asentaminen

Laattalatioissa on käytettävä vesieristyslaippaa (Merika nro 458) vesieristysmassojen liittämiseen.

- Kaivo ja tiiviste puhdistetaan huolella. Tarkistetaan, että tiiviste on vahingoittumaton ja kunnolla paikoillaan.

- Levitetään vesieriste lattiaan, asetetaan vesieristyslaippa huolellisesti paikoilleen. Levitetään vesieriste myös vesieristyslaipan reunojen päälle.
- Kiilarengas ja kansi asetetaan kaivon päälle ja painetaan tasaisesti paikoilleen.
- Varmistetaan, että kiilarengas on vesieristyslaipan pohjassa.

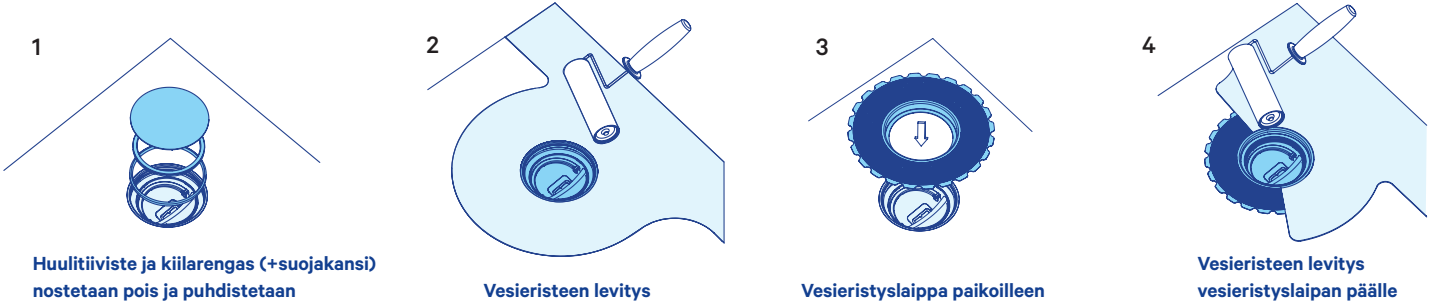

Katso ajantasaiset hyväksytyt vedeneristysaineet sivuilta [www.merika.fi](http://www.merika.fi)

## Kaivon puhdistus ja huolto

Jos kaivo tai putkisto tarvitsee puhdistusta, menetellään kuvan F mukaisesti:

- Kaadetaan kaivon lämmintä vettä.
- Nostetaan kaivon sisäosa pois kaivosta kahvasta vetämällä
- Puhdistetaan kaivo ja putkisto.

Puhdistuksen jälkeen:

- Mikäli sisäosan tiiviste on vaurioitunut, tulee se vaihtaa ehjään. Sisäosan tiiviste voidellaan liukuaineella (esim. saippuuliukuksella) ennen sisäosan asennusta kaivoon.
- Sisäosa kohdistetaan oikeaan asentoon rungossa ja painetaan paikoilleen.

**Kuva F**

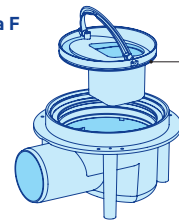

Voideltava tiiviste

## Lisätarvikkeet

- M-201** Lattiakaivo, LVI-nro: 3311428, RSK-nro: 7110777
- M-400** Korotusrenkas, LVI-nro: 3318112, RSK-nro: 7032012
- M-401** Korotusrenkas, LVI-nro: 3318110, RSK-nro: 7032015
- M-412** Korotusrenkas, LVI-nro: 3318117, RSK-nro: 7032028
- M-413** Korotusrenkas, LVI-nro: 3318111, RSK-nro: 7032029
- M-414** Korotusrenkas, LVI-nro: 3318155, RSK-nro: 7032037
- M-4011** Korotusrenkas, LVI-nro: 3311431, RSK-nro: 7032038
- M-457** Vesieristyslaippa, LVI-nro: 3319671, RSK-nro: 7135106
- M-458** Vesieristyslaippa, LVI-nro: 3319673, RSK-nro: 7135107
- M-4581** Vesieristyslaippa korotusrenkaalle, M-400, LVI-nro: 3319674, RSK-nro: 7135105
- M-195** Lattiakaivon jalka, LVI-nro: 3311414, RSK-nro: 7133841
- M-194** Lattiakaivon säätöjalkasarja, LVI-nro: 331450, RSK-nro 7135109
- M-19411** Merika 194 säätöjalkasarjan 100 mm jatkosarja, 3 jatkoa/pussi, LVI-nro: 3312418, RSK-nro: 7135111

## Varaosat

- M-202\_03** Lattiakaivon huulitiiviste uusi 160, LVI-nro: 3311447, RSK-nro: 7135101
- M-205** Matalan vaakakaivon vesilukko, LVI-nro: 3311439, RSK-nro: 8124005
- M-201\_02** Matalan vaakakaivon vesilukon runko, LVI-nro: 3311445, RSK-nro: 8079500
- M-2051** Matalan vaakakaivon takaiskullinen vesilukko, LVI-nro: 3311430, RSK-nro: 8055420
- OR125X25** O-renkas matalan kaivon kuppiin, LVI-nro: 3311449, RSK-nro: 1505616
- M-196** Lattiakaivon vesilukon takaisku, LVI-nro: 3311422, RSK-nro: 8055384
- M-441** Merika-mattokiristysrenkas 150 mm, LVI-nro: 3319215, RSK-nro: 7135103

Merika-kaivot ja -korotusrenkaat ovat tyyppihyväksytyjä. Hyväksyntä edellyttää, että kaikki käytettävät tuotteet ovat Merika-tuotesarjaa.



**Meriser Oy**  
Kauppatie 2, 29900 Merikarvia  
p. 0207 189 810  
[www.merika.fi](http://www.merika.fi), [merika@meriser.fi](mailto:merika@meriser.fi)



Asennuksessa on noudatettava Ympäristöministeriön asetuksia 782/2017 rakennusten kosteusteknisestä toimivuudesta ja 62/2023 rakennusten vesi- ja viemärilaitteistoista. Noudatamme Teknisen Kaupan Liiton yleisiä myyntiehtoja.

Quality for HVAC Technology



# Monteringsanvisning för Merika®-golvsbrunn Merika nr 201



Accepterad monteringsanvisning  
2021:1

Monteringen ska utföras i enlighet med branschreglerna "Säker Vatteninstallation"

## Montering i trägolv

- Fäst golvsbrunnens fläns i hjälpbalkarna såsom visas i figur B.
- Brunnen får inte stödas underifrån eftersom sättnings av golvet kan uppstå. Brunnen ska monteras vågrätt.**
- Gör ett  $\varnothing$  170 mm hål för brunnen i golvsplattan.
- Fäst golvsplattan med 6 st. 5 x 40 mm träskruvar i brunns fläns (figur C). **OBS! Skruvarna får inte träffa röret!**
- Fyll springan mellan brunnen och plattan med tätningsmassa.

Figur A

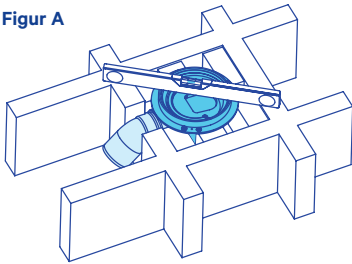

Figur B

1-komponent  
vattentät  
fogmassa

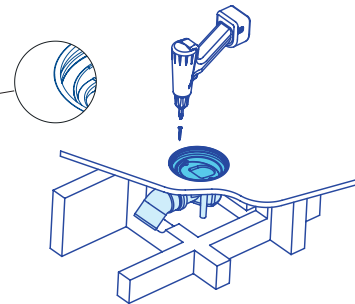

## Montering i betonggolv

- Kontrollera före gjutningen att brunnen är alldeles vågrätt.
- Då golvet gjuts borde man beakta att vattenisoleringsflänsen och -materialet minskar lutningen vid brunnen, vilket är speciellt viktigt då minimilutning (1:100) används.

Använd stödet för golvsbrunn (Merika nr 195) som hjälp för montering av brunnen på rätt höjd (figur C1) eller justerbar benserier för golvsbrunn (Merika nr 194, figur C2).

## Montering av stöd nr 195 för golvsbrunn (figur C1)

- Stödet för golvsbrunnen kapas av på rätt höjd och brunnen fästs med skruvar i stödet. (Skruvarna och skruvhållaren ingår i Merika nr 195 monteringspaketet som medföljer leveransen).
- Därefter ska stödet för golvsbrunnen fästas i det underliggande golvet med skruvar. Brunnen bör även fästas i armeringsnätet.

Figur C1

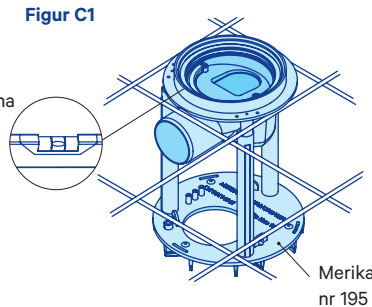

## Montering av justerbar benserie nr 194 för golvsbrunn (figur C2)

- Ben 3 st. vrids till rätt höjd och raketten kontrolleras med vattenpass.
- Justeringen görs med flat skruvmejsel eller länknöckel.
- Därefter ska benen för golvsbrunnen fästas i det underliggande golvet med skruvar.
- Se M-194 monteringsanvisning för mer information.

Figur C2

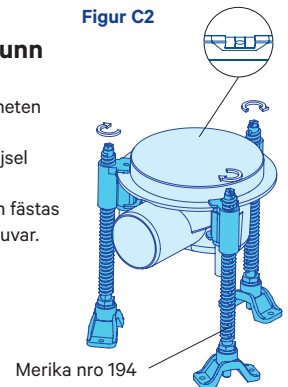

## Montering av en förhöjningsring på golvsbrunnen

- Kapa förhöjningsringen till rätt höjd och **rakt** med såg. Fasa av kanten.
- Smörj ringen med glidmedel och tryck den på plats.
- Fäst förhöjningsringen i brunns fläns med de medföljande (3 st.) skruvarna.
- Skruva i skruvarna men **dra inte åt dem** (figur D).
- Ifall förhöjningsringen monteras på brunnen före gjutningen, måste den fästas stadigt t.ex. i armeringsnätet.
- Kilringen, som har avlägsnats från brunnen, samt gjutningsskyddet (rött) passar i förhöjningsringen. BRUNNENS GJUTSKYDD FÅR AVLÄGSNAS FÖRST I SAMBAND MED MONTERINGEN AV MATTAN ELLER FÖRHÖJNINGSRINGEN, ELLER VID UTSTRYKNINGEN AV VATTENISOLERING.

I dessa Merika-golvsbrunnar ska  
Merika-förhöjningsringar Merika nr 400,  
401, 4011, 412, 413 och 414 användas.

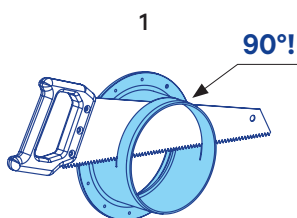

Sågning av förhöjningsringen och kantens avfasning

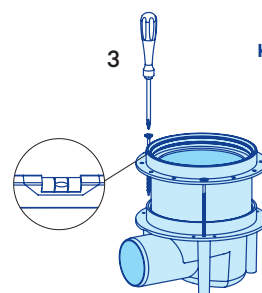
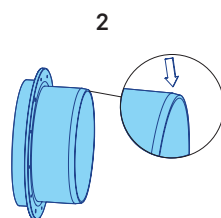

Kuva D

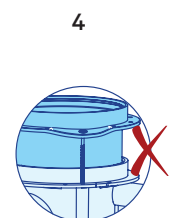

Förhöjningsringens åtdragning

## Montering av plastmatta

Golvbrunnens kilring passar för 1,5–2 mm matta.

- Rengör brunnen och tätningen ordentligt. Kontrollera, att tätningen är oskadad och ordentligt på plats.
- Montera mattan på plats och skär den noggrant.
- Mattan kan töjas ut genom värming.

- Placera kilringen och locket på brunnen och tryck dem jämnt på plats.
- Kontrollera att kilringen är tryckt i botten.
- Skär mattan längs kilringen och locket på plats. Tack vare den flexibla V-läpptätningen är mattfogen tät utan lim.

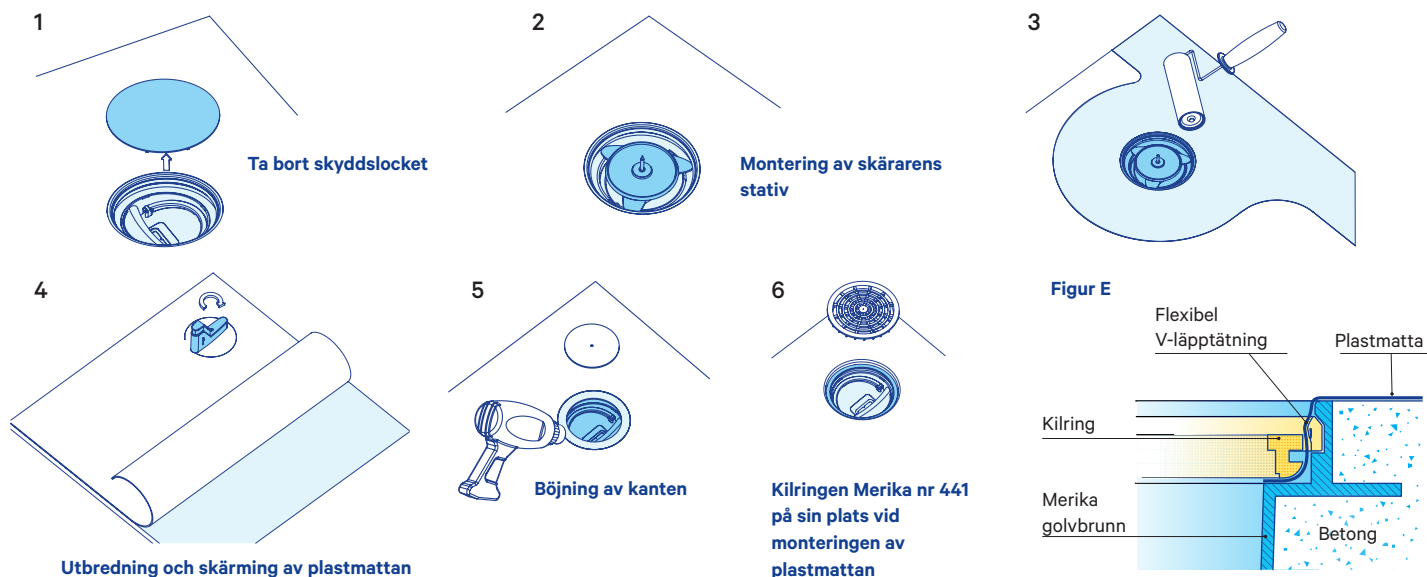

## Montering av vattenisoleringsfläns

Använd Merika-vattenisoleringsfläns Merika nr 458 på golv med golvplattor för att foga ihop vattenisoleringsmassorna.

- Rengör brunnen och tätningen ordentligt. Kontrollera att tätningen är oskadad och sitter ordentligt på plats.

- Stryk ut vattenisoleringsflänsen på golv, placera vattenisoleringsflänsen noggrant på plats. Stryk också vattenisoleringsflänsens kanter.
- Placera kilringen och locket på brunnen och tryck dem jämnt på plats.
- Kontrollera att kilringen är tryckt i botten på vattenisoleringsflänsen.

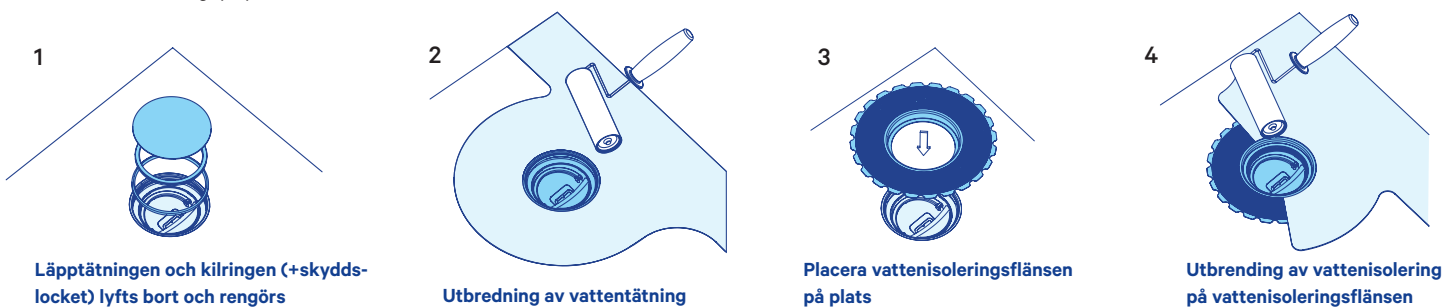

Se aktuella godkända vattenisoleringsämnen på sidorna [www.merika.fi](http://www.merika.fi)

## Rengöring och service av brunnen

Om brunnen eller rörledningen behöver rengöras, gör enligt figur G:

- Håll varmt vatten i brunnen.
- Lyfta bort brunnens inre del genom att dra i handtaget.
- Rengör brunnen och rörledningen.

Efter rengöringen:

- Om den inre delens tätning är skadad måste den bytas ut mot en felfri. Smörj tätningen med glidmedel (t.ex. med tvällösning) innan monteringen av inre delen i brunnen.
- Placera innerdelen i rätt läge i stommen och tryck den på plats.

Figur F

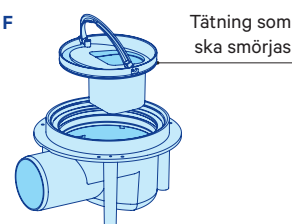

## Tillbehör

- M-201** Golvbrunn, VVS-nr: 3311428, RSK-nr: 7110777
- M-400** Förhöjningsring, VVS-nr: 3318112, RSK-nr: 7032012
- M-401** Förhöjningsring, VVS-nr: 3318110, RSK-nr: 7032015
- M-412** Förhöjningsring, VVS-nr: 3318117, RSK-nr: 7032028
- M-413** Förhöjningsring, VVS-nr: 3318111, RSK-nr: 7032029
- M-414** Förhöjningsring, VVS-nr: 3318155, RSK-nr: 7032037
- M-4011** Förhöjningsring, VVS-nr: 3311431, RSK-nr: 7032038
- M-457** Vattenisoleringsfläns, VVS-nr: 3319671, RSK-nr: 7135106
- M-458** Vattenisoleringsfläns, VVS-nr: 3319673, RSK-nr: 7135107
- M-4581** Vattenisoleringsfläns, VVS-nr: 3319674, RSK-nr: 7135105
- M-195** Stöd för golvbrunn, VVS-nr: 3311414, RSK-nr: 7133841
- M-194** Justerbar benserier för golvbrunn, VVS-nr: 331450, RSK-nr: 7135109
- M-19411** Merika förlängningsset 100 mm för Merika 194, 3 förlängningar/påse, VVS-nr: 3312418, RSK-nr: 7135111

## Reservdelar

- M-202\_03** Golvbrunnens läpptätning ny 160, VVS-nr: 3311447, RSK-nr: 7135101
- M-205** Vattenlås för låg horisontell golvbrunn, VVS-nr: 3311439, RSK-nr: 8124005
- M-201\_02** Innerdel för låg horisontell golvbrunn, VVS-nr: 3311445, RSK-nr: 8079500
- M-2051** Backtrycksvattenlås för låg horisontell golvbrunn, VVS-nr: 3311430, RSK-nr: 8055420
- OR125X25** O-ring för vattenlås av låg golvbrunn, VVS-nr: 3311449, RSK-nr: 1505616
- M-196** Backtryck för golvbrunnens vattenlås, VVS-nr: 3311422, RSK-nr: 8055384
- M-441** Merika mattkilring 150 mm, VVS-nr: 3319215, RSK-nr: 7135103

Merika-golvbrunnarna och förhöjningsringarna är typgodkända. Godkännandet förutsätter att alla produkter som används ingår i Merika-produktserien.



Meriser Oy  
Kauppatie 2, 29900 Merikarvia  
tel. +358 (0)207 189 810  
[www.merika.fi](http://www.merika.fi), [merika@meriser.fi](mailto:merika@meriser.fi)



Vid monteringen skall bestämmelserna i Miljöministeriets förordning 782/2017 om byggnaders fukttekniska funktion och 62/2023 om byggnaders vatten- och avloppinstallationer följas.  
Vi följer Tekniska Handelsförbundets allmänna försäljningsvillkor.

Quality for HVAC Technology

