

SCANDTAP

KITCHEN CONCEPTS

- SE** Monteringsanvisning Köksblandare
- NO** Monteringsveiledning Kjøkkenbatteri
- DK** Monteringsvejledning Køkkenbatteri
- FI** Asennusohje Keittiöhana
- EN** Instructions for Kitchen Mixer
- DE** Montageanleitung Küchenarmatur

ART.:	ART. NO:
Access	30040, 30041, 30042, 30043
Access D	30045, 30046, 30047, 30048
Vision	30050
Vision D	30055
Accent	30100, 30101, 30102, 30103, 32100, 32101, 32102, 30205, 30203
Accent D	30105, 30106, 30107, 30108, 32105, 32106, 32107, 30209, 30208, 33103, 33104
Accent Square	30110, 30111, 30112, 30113, 32110, 32111, 32112
Accent Square D	30115, 30116, 30117, 30118, 32115, 32116, 32117, 33113, 33114
Curve	30000, 30001, 30002, 30003
Curve D	30005, 30006, 30007, 30008
Square	30010, 30013, 32010, 32011, 32012
Square D	32015, 32016, 32017, 30015, 30018
Pro	30080, 30081, 30082, 30083
Pro D	30085, 30086, 30087, 30088
Equip	30120, 30121, 30122, 30123, 32120, 32121, 32122, 30225, 30223
Equip D	30125, 30126, 30127, 30128, 32125, 32126, 32127, 30229, 30228, 33123, 33124
Mood	30130, 30131, 30132, 30133, 32130, 32131, 32132, 30235, 30233
Mood D	30135, 30136, 30137, 30138, 32135, 32136, 32137, 30239, 30238, 33133, 33134
Harmonized K2	30140, 30141, 30143, 30144, 33143, 33144, 30142, 32140, 32141, 32142, 30243
Harmonized K2P	30145, 30146, 30148, 30149, 33153, 33154, 30147, 32145, 32146, 32147, 30248
Harmonized K2 Square	30150, 30156, 30157, 30158, 30159, 30358
Harmonized K2P Square	30160, 30166, 30167, 30168, 30169, 30368
Accent 90	30170, 30176, 30177, 30178, 30179
Accent 90 D	30180, 30186, 30187, 30188, 30189

RSK:
8318330, 8310537, 8310538, 8310664, 8318322, 8310433, 8310434, 8310665, 8318331, 8310666, 8318323, 8310667, 8318334, 8310540, 8310541, 8310668, 8318326, 8310436, 8310437, 8310669, 8318335, 8318327, 8318328, 8311453, 8311454, 8311455, 8318329, 8311456, 8311457, 8311458, 8310656, 8310658, 8310659, 8310660, 8310657, 8310661, 8310662, 8310663, 8311054, 8311055, 8311050, 8311056, 8311057, 8311051, 8311058, 8311059, 8311052, 8311060, 8311061, 8311053, 8311229, 8311445, 8311446, 8311230, 8311231, 8311232, 8311233, 8311234, 8311447, 8311448, 8311236, 8311237, 8311238, 8311239, 8311200, 8311202, 8311203, 8311204, 8311208, 8311209, 8311210, 8311211, 8311205, 8311206, 8311207, 8311212, 8311213, 8311214, 8311215, 8311449, 8311450, 8311216, 8311217, 8311218, 8311220, 8311221, 8311451, 8311452, 8311222, 8311223, 8311224, 8311225, 8312069, 8312070, 8312071, 8312072, 8312073, 8312074, 8312075, 8312076, 8312077, 8312078, 8312079, 8312080, 8312117, 8312119, 8312120, 8312121, 8312122, 8312123, 8312124, 8312124, 8312125, 8312127, 8312128, 8312129, 8312130, 8312131, 8312132, 8312133, 8312134, 8312135, 8312136, 8312137, 8312138, 8312081, 8312082, 8312083, 8312084, 8312085, 8312086, 8312087, 8312088, 8312228, 8312229, 8312230, 8312231, 8322232, 8312233, 8312234, 8312235, 8312236, 8312237, 8312238, 8312239, 8312240, 8312241, 8312242, 8312243, 8312244, 8312245, 8312246, 8312247, 8312325, 8312326, 8312327, 8312328

EDITION: 2026-06-18



Typgodkännande
nr: 1355
Ackrediteringsnummer: 1913



23-0960-TH2



Accerptad
monteringsanvisning
2026-1

SE

Innehållsförteckning

Före installation 2–3
Installation 4–14
Felsökning 15
Skruva bort strålsamlaren 16
Byta insats 17
Justera svängradie 18
Diskmaskinsavstängning 19
Information 19
Rengöring 19

NO

Innhold

Før installasjon 2–3
Installasjon 4–14
Feilsøking 15
Skru av strålesamleren 16
Skift ut innsatsen 17
Svingradius 18
Avstengingsventil 19
Informasjon 19
Rengjøring 19

DK

Inholdsfortegnelse

Inden montering 2–3
Montering 4–14
Fejlsøgning 15
Skru strålesamleren af 16
Udskift indsats 17
Endre svingradius 18
Avstengingsventil 19
Information 19
Rengøring 19

FI

Sisällysluettelo

Ennen asennusta 2–3
Asennus 4–14
Vianetsintä 15
Ruuvaa poresuutin irti 16
Vaihda sisäosa 17
Kääntösäteen muuttaminen 18
Sulkuventtiillillä 19
Tietoja 19
Puhdistus 19

SE Före installation

Stäng av vattnet. Spola rent rörledningarna noga före installationen. Kontrollera att kranens delar sitter fast. Försök inte att själv ta isär delarna. Kontrollera att de förmonterade anslutningsslangarna är ordentligt åtskruvade.

Kontakta ditt inköpsställe om du har några frågor. Monteringen ska utföras fackmässigt. Vid osäkerhet kontakta auktoriserad VVS-montör.

Alla våra produkter är testade och godkända enligt EN-standard: köks- och tvättställsblandare enligt EN 817, tvågreppsblandare enligt EN 200, termostatblandare enligt EN1111. Testad och godkänd av SINTEF enligt gällande normer. Typgodkänd av KIWA (typgodkännandenummer: 1355). Rekommenderat arbetstryck 50–1000 kPa (0,5–10 bar). Testtryck 1600 kPa (16 bar). Vattentemperatur min 0°C och max 70°C. Våra blandare är tillverkade i rostfritt stål 304 – ett material som kan återvinnas till 100%.

NO Før installasjon

Steng av vannet. Spyl rørledningene helt rene før installasjonen. Kontroller at kranens deler sitter fast. Forsøk ikke å ta fra hverandre delene selv. Kontroller at de forhåndsmonterte tilkoblingsslangene er godt skrudd fast.

Kontakt din nærmeste forhandler dersom noe er uklart. Monteringen skal utføres fagmessig. Er du usikker, bør du kontakte en autorisert VVS-montør.

Alla våre produkter er testet og godkjent iht. EN-standard: kjøkken- og servantbatterier iht. EN 817, togrepsbatterier iht. EN 200, termostatbatterier iht. EN 1111. Testet og godkjent av SINTEF iht. gjeldende standarder. Anbefalt arbeidstrykk 50–1000 kPa (0,5–10 bar). Testtrykk 1600 kPa (16 bar). Vanntemperatur min. 0 °C og maks. 70 °C. Våre blande batterier er fremstilt i rustfritt stål 304 – et materiale som kan gjenvinnes 100 %.

DK Inden montering

Luk for vandet. Spul rørene grundigt rene inden montering. Kontroller, at vandhanens dele sidder fast. Prøv ikke selv at skille vandhanen ad. Kontroller, at de formonterede tilslutningsslanger er ordentlig tilspændt.

Ved spørgsmål kontakt det sted, hvor du har købt blandingsbatteriet. Monteringen skal udføres fagmæssigt. Kontakt en autoriseret VVS-montør i tvivlstilfælde.

Alla vores produkter er testet og godkendt i henhold til EN-standarder: køkken- og håndvaskbatterier i henhold til EN 817, togrepsbatterier i henhold til EN 200 og termostatbatterier i henhold til EN 1111. Testet og godkendt af SINTEF i henhold til gældende normer. Anbefalet arbejdstryk 50-1.000 kPa (0,5-10 bar). Testtryk 1.600 kPa (16 bar). Vandtemperatur min. 0 °C og maks. 70 °C. Vores blandingsbatterier er fremstillet i rustfrit stål 304 – et materiale, der kan genvindes 100 %.

FI Ennen asennusta

Sulje vesiliitäntä. Huuhdo vesijohdot huolellisesti puhtaiksi ennen asennusta. Varmista, että hanan osat ovat hyvin paikallaan. Älä yritä irrottaa osia toisistaan itse. Varmista, että esiasennetut liitäntätalut on kiristetty kunnolla. Jos sinulla on kysyttävää, ota yhteyttä hanan ostopaikkaan. Asennus on suoritettava ammattimaisesti. Jos olet epävarma, ota yhteyttä valtuutettuun LVI-asentajaan. Kaikki tuotteemme ovat EN-standardien mukaan testattuja ja hyväksytyjä: keittiö- ja pesuhuonehanat EN 817:n mukaan, kahden hanan sekoittimet EN 200:n mukaan ja termostaattihanat EN 1111:n mukaan. SINTEF:n testamat ja hyväksymät voimassa olevien normien mukaisesti. Suositeltu käyttöpain 50–1000 kPa (0,5–10 bar). Testipaine 1600 kPa (16 bar). Veden lämpötila 0 °C – 70 °C. Hanamme on valmistettu ruostumattomasta 304-teräksestä – materiaalista, jonka voi kierrättää sataprosenttisesti.

EN Contents

Before installation	2–3
Installation	4–14
Troubleshooting	15
Remove the aerator	16
Change cartridge	17
Adjust pipe rotation	18
Dishwasher control	19
Information	19
Cleaning	19

DE Inhaltsverzeichnis

Vor der Installation	2–3
Installation	4–14
Fehlersuche	15
Abschrauben des Strahlreglers	16
Austauschen des Einsatzes	17
Schwenkradius einstellen	18
Geschirrspüler-Absperrventil	19
Informationen	19
Reinigung	19



Typgodkännande
nr: 1355
Ackrediteringsnummer: 1913



23-0960-TH2



EN Before installation

Turn off the water. Flush piping carefully before installation. Check that the components of the mixer are fitted securely. Do not try to dismantle the components yourself. Check that the pre-assembled connecting hoses are tightened securely.

Contact your retailer if you have any questions. Installation must be carried out by a competent person. If in doubt please contact a qualified plumber.

All our products are tested and approved to EN standards: kitchen and basin mixers to EN 817, dual control mixers to EN 200 and thermostatic mixers to EN 1111. Tested and approved by SINTEF in accordance with relevant standards. Recommended working pressure 50-1,000 kPa (0.5–10 bar). Test pressure 1,600 kPa (16 bar). Water temperature min. 0 °C and max. 70 °C. Our mixers are made from grade 304 stainless steel, a material that can be fully recycled.

DE Vor der Installation

Stellen Sie die Wasserzufuhr ab. Spülen Sie die Rohre vor der Installation gründlich durch. Kontrollieren Sie, ob die Teile des Wasserhahnes festsitzen. Versuchen Sie nicht selbst, die Teile zu demontieren. Überprüfen Sie die vormontierten Anschlussschläuche auf festen Sitz.

Bei Fragen wenden Sie sich an den Händler. Die Montage muss fachmännisch ausgeführt werden. Wenden Sie sich bei Unsicherheit an einen autorisierten Installateur.

Alle unsere Produkte sind im Einklang mit folgenden EN-Normen getestet und zugelassen: Küchen- und Waschtischarmaturen gemäß EN 817, Zweigriffarmaturen gemäß EN 200 und Thermostatarmaturen gemäß EN 1111. Von SINTEF im Einklang mit den geltenden Normen getestet und zugelassen. Empfohlener Arbeitsdruck 50–1000 kPa (0,5–10 bar). Testdruck 1600 kPa (16 bar). Wassertemperatur min. 0 °C und max. 90 °C. Unsere Armaturen sind aus Edelstahl 304 gefertigt – einem Material, das zu 100 % recyclingfähig ist.

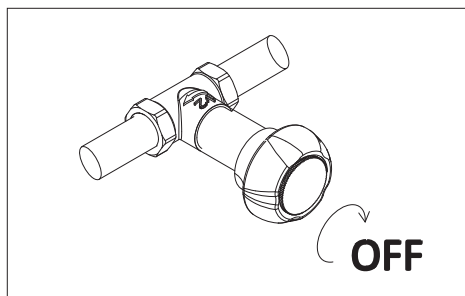

Installation / Installasjon / Montering / Asennus

Access | Access D | Vision | Vision D | Accent | Accent D | Accent Square | Accent Square D | Accent 90 | Accent 90 D

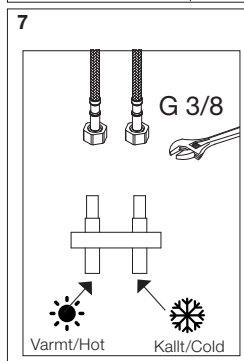
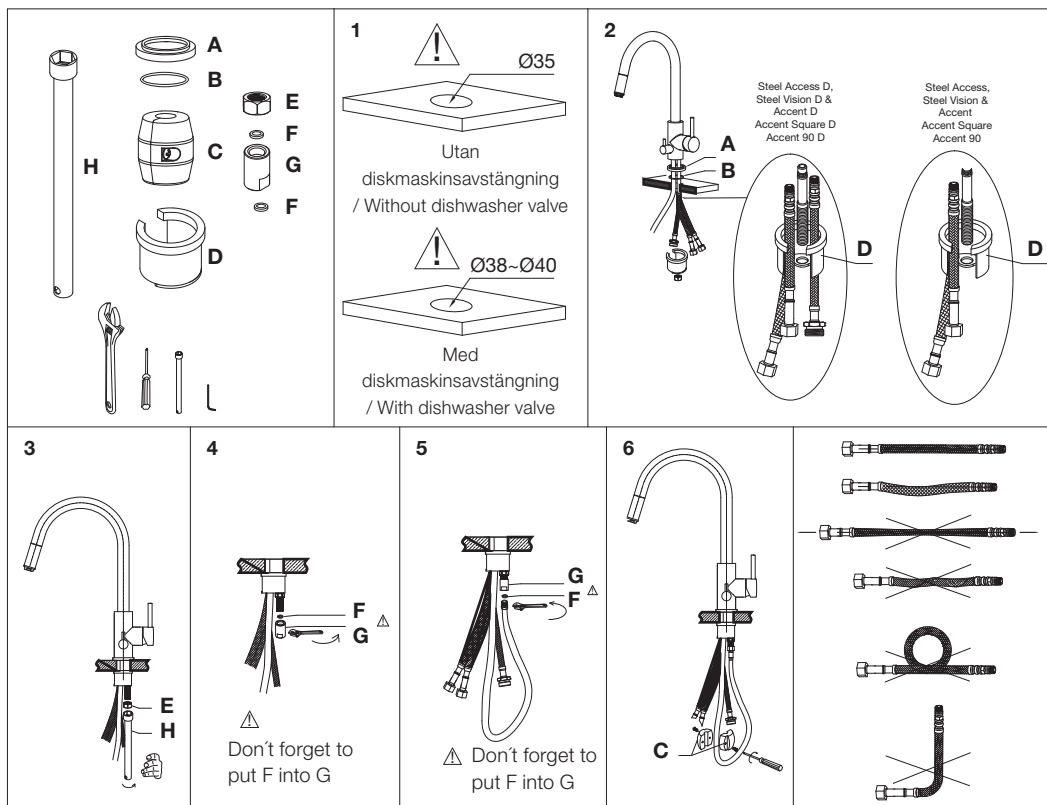

langarna är ordentligt åtskruvade. Obs! Glöm ej placera in F i G (se skiss 4 och 5). Blandarens anslutningar ska täthetskontrolleras efter installationen. I blandare med anslutningsrör av Soft PEX-rör ska kopplingsledningen klamras så nära kopplingen som möjligt, se bild 7. Om blandaren har diskmaskinsavstängning, anslut slang (se bild 2). Diskmaskinsanslutningsslangen ger kallvatten. Om diskmaskinsanslutningen inte ska användas ska den propas igen, t.ex. med en G15 huv i mässing. När blandaren är monterad, kontrollera att alla kopplingar är täta. Blandaren ansluts utan stödhylsor i de flexibla slangarna och är även anpassad att täta mot klämringsända. Skador som orsakas till följd av vattnets eller den omgivande miljös beskaffenhet samt felaktig montering inkluderas inte i produktansvaret.

SE

Modeller där slangarna sitter fast i blandaren:

Sätt delarna på plats enligt ordningen på skissen (1-6). Obs! Anslutningshålet ska vara $\text{\O} 35$ mm för modell utan diskmaskinsavstängning och $\text{\O} 38\text{--}40$ mm för modell med diskmaskinsavstängning. Anslut sedan slangarna till varm- respektive kallvatten. Se till att slangarna ansluts till rätt vattenledning (blå slang till kallvatten respektive röd slang till varmvatten). Kontrollera att anslutnings-

- A Blandarring
- B Gummibussning – läggs i A
- C Tyngd
- D Fäste
- E Mutter
- F Packning
- G Adapter
- H Monteringsverktyg medföljer

mavesijohtoon). Varmista, että liitäntätietkut on kiristetty kunnolla. Huom! Muista sijoittaa F G:hen (ks. piirrokset 4 ja 5). Hanan liitäntöjen tiiviys on tarkastettava asennuksen jälkeen. Hanoissa, joissa on Soft PEX -liitäntäputki, on liitäntäputki työnnettävä mahdollisimman syväälle liittimeen, ks. kuva 7. Jos hanassa on astianpesukoneen sulkuventtiili, kiinnitä letku kuvan 8 mukaisesti. Putkikytkenän väliltä. Sekoittaja kytketään ilman tukihylsyjä joustaviin letkuihin. Kiristuksen jälkeen: Jännityskorroosion ehkäisemiseksi tarkista, että kartio on kiristynyt: löysää painonippa/mutteri ja kiristä se uudelleen kevyesti. Testaa paine ja tarkista; kiristä tarvittaessa. Tuotevastuu ei kata veden tai ympäristön ominaisuuksista johtuvan jännityskorroosion tai virheellisen asennuksen aiheuttamia vaurioita.

- A Alusrengas
- B Kumitiiviste – sijoitetaan A:han
- C Paino
- D Kiinnike
- E Mutteri
- F Tiiviste
- G Sovitin
- H Asennustyökalu sisältäyvät

EN

Models with hoses that are already fitted to the mixer.

Fit the components in place in the sequence shown in the drawings (1–6). Note! The hole for the mixer must have a diameter of 35 mm for models without a dishwasher isolator and 38–40 mm for models with a dishwasher isolator. Then connect the hoses to the hot and cold water supplies. Make sure that the hoses are connected to the correct water supply (blue hose to cold water and red hose to hot water). Check that the connecting hoses are tightened securely. Note! Don't forget to place F in G (see drawings 4 and 5). Test the mixer connections for leaks after installation. If the mixer is connected to Soft PEX piping the piping must be clipped securely as close to the coupling as possible, see drawing 7. If the mixer has a dishwasher isolator, connect the hose as shown in diagram 8. The cold water hose provides cold water. If the dishwasher connection is not to be used, plug it, for example with a G15 hood in brass. When the mixer is fitted, check that all connections are secure. The mixer is connected without support rings in the flexible hoses. After tightening: Counteract stress corrosion and check that the cone is tightened by loosening the compression nipple/nut and tightening it again lightly. Carry out a pressure test and check, tighten if necessary. Damage caused by stress corrosion occurring as a result of the nature of the water or surrounding environment, as well as incorrect installation, shall not be covered by product liability.

- A Base
- B Base washer – place in A
- C Weight
- D Clip
- E Nut
- F Gasket
- G Adapter
- H Fitting tool included

DE

Modelle mit fest in der Armatur verbauten Schläuchen:

Bauen Sie die Teile gemäß der Skizze zusammen (1–6). Hinweis! Die Bohrung muss bei Modellen ohne Geschirrspüler-Absperrventil das Maß \varnothing 35 mm haben, bei Modellen mit Geschirrspüler-Absperrventil ist das Maß \varnothing 38–40 mm. Schließen Sie die Schläuche an Warm- und Kaltwasser an. Achten Sie auf einen richtigen Anschluss (blauer Schlauch an Kaltwasser, roter Schlauch an Warmwasser). Überprüfen Sie die Anschlussschläuche auf festen Sitz. Hinweis! Vergessen Sie nicht, F in G einzusetzen (siehe Skizze 4 und 5). Die Anschlüsse der Armatur müssen nach der Installation auf Dichtheit geprüft werden. In Armaturen mit Anschlussrohren aus Soft PEX muss die Verbindungsleitung so nahe wie möglich an der Verbindung geklemmt werden, siehe Bild 7. Bei einer Armatur mit Geschirrspüler-Absperrventil schließen Sie den Schlauch so an, wie es in Bild 8 gezeigt wird. Der Geschirrspüler-Anschlussschlauch führt Kaltwasser. Wenn der Geschirrspüleranschluss nicht verwendet werden soll, ist dieser mit einem Stopfen zu verschließen, zum Beispiel mit einer G15-Kappe aus Messing. Prüfen Sie nach Einbau der Armatur, ob alle Verbindungen dicht sind. Die Armatur wird ohne Stützhülsen in den Flex-Schläuchen montiert.

- A Armaturenring
- B Gummibuchse – einzulegen in A
- C Gewicht
- D Befestigung
- E Mutter
- F Dichtung
- G Adapter
- H Montagewerkzeug, im Lieferumfang enthalten

Bei der Montage einer Armatur mit unbegrenztem Schwenkradius (Steel Vision 30050, Steel Access 30040, 30041, 30042, 30043) muss die Oberfläche des Spülschranks eine Ablaufrinne haben, die etwaiges Wasser aus der Küchenarmatur in die Spüle leitet. Bei Arbeitsplatten und Arbeitsflächen ohne Ablaufrinne sind Armaturen mit begrenztem Schwenkradius einzubauen.

Die Armatur kann in Arbeitsplatten mit einer Dicke von bis zu 40 mm eingebaut werden.

Installation / Installasjon / Montering / Asennus

Curve | Curve D | Square | Square D | Pro | Pro D | Equip | Equip D | Mood | Mood D

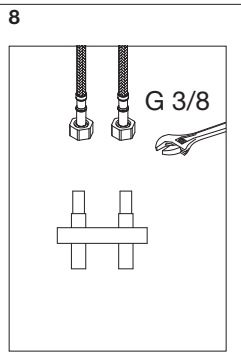
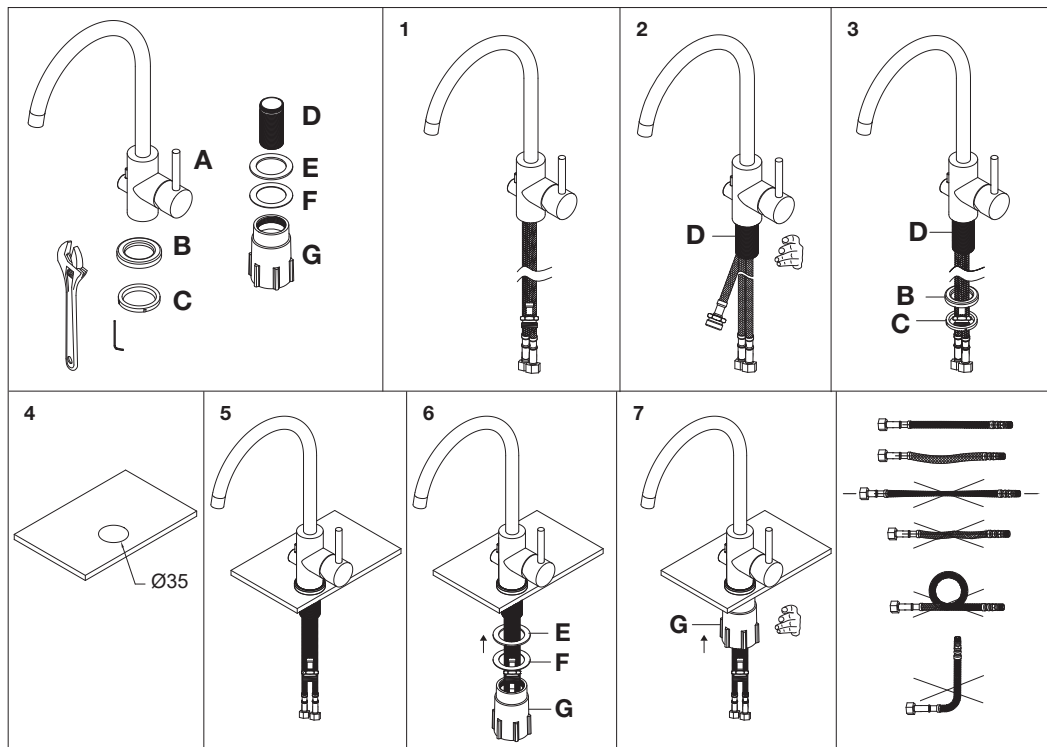

SE

Modeller där slangarna sitter fast i blandaren:

Sätt delarna på plats enligt ordningen på skissen (1-7). Obs! Se till att anslutningshålet är \varnothing 35 mm. Anslut sedan slangarna till varm- respektive kallvatten i andra änden. Se till att slangarna ansluts till rätt vattenledning (blå slang till kallvatten respektive röd slang till varmvatten). Kontrollera att anslutnings slangarna är ordentligt åtskruvade. Blandarens anslutningar ska täthetskontrolleras efter installationen. I blandare med anslutningsrör av Soft PEX-rör ska kopplingsledningen

klamras så nära kopplingen som möjligt se bild 8. Om blandaren har diskmaskinsavstängning, anslut slang (se bild 2). Diskmaskinsanslutningsslangen ger kallvatten. Om diskmaskinsanslutningen inte ska användas ska den proppas igen, t ex med en G15 huv i mässing. När blandaren är monterad, kontrollera att alla kopplingar är täta. Blandaren ansluts utan stödhyllor i de flexibla slangarna och är även anpassad att täta mot klämringssända. Skador som orsakas till följd av vattnets eller den omgivande miljös beskaffenhet samt felaktig montering inkluderas inte i produktansvaret.

- A Blandare
- B Blandarring
- C Gummibussning – läggs i B
- D Gängad tub
- E Gummiring
- F Stålring
- G Easy-fix, gängad fästanelordning

Vid montering av blandare utan begränsad svängradie (Square, Pro) skall diskbänken vara utformad med avrinningsyta så att vatten från köksblandaren leds ner i vask/diskho. Bänkplåtar och bänkskivor som saknar fals för avrinning ska ha blandare med begränsad pip.

Vid montering av blandare med begränsad svängradie (Curve, Curve D, Square D, Equip, Equip D, Mood, Mood D, Pro D) skall svängradien vara begränsad över diskbänksinsatsens lådor om pipen inte stoppas naturligt via bakomvarande vägg eller inbyggd spärr. Då bakomvarande vägg saknas eller inte begränsar svängradien, skall pipen vara begränsad över diskbänksinsatsens lådor.

Blandarna ska monteras i bänk med en maxtjocklek på 50 mm.

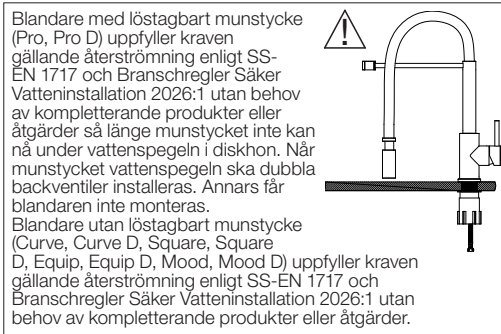

NO

Modeller med slangene fest til blandebladet:

Sett delene på plass iht. plasseringen på skissen (1-7). Merk! Sørg for at armaturhullet er Ø 35 mm. Koble deretter til slangene for varmt og kaldt vann i den andre enden. Påse at slangene kobles til riktig vannledning (blå slange til kaldtvann og rød slange til varmtvann). Kontroller at tilkoblings slangene er godt fastskrudd. Kontroller at blandebladet tilkoblinger er tette etter installasjon. På blandebladet med tilkoblingsrør av Soft PEX-rør skal koblingsledningen klemmes så nær koblingen som mulig, se bilde 8. Har blandebladet avstengningsventil for oppvaskmaskin, skal slangen kobles til som vist i bilde 2. Når blandebladet er montert, kontroller at alle koblinger er tette. Blandebladet tilkobles uten støttehylser i de fleksible slangene. Etter tiltrekking: Forhindre spenningskorrosjon og kontroller at kjeglen er trukket til ved å løsne trykknippen/mutteren og trekke den litt til igjen. Prøvetrykk og kontroller, trekk deretter ekstra til ved behov. Skader forårsaket av spenningskorrosjon som har oppstått som følge av vannets eller omgivelsenes egenskaper, samt feilmontering, omfattes ikke av produktansvaret.

- A Blander
- B Monteringsring
- C Gummipakning – legges i B
- D Gjenget rør
- E Gummiring
- F Stålring
- G Easy-fix, gjenget festeanordning

DK

Modeller, hvor slangerne er fastmonteret på blandingsbladet:

Monter delene i henhold til rækkefølgen på skitsen (1-7). Obs! Sørg for, at tilslutningshullet er Ø 35 mm. Tilslut derefter slangerne til varmt henholdsvis koldt vand i den anden ende. Sørg for, at slangerne tilsluttes den rigtige vandledning (blå slange til koldt vand og rød slange til varmt vand). Kontroller, at tilslutningslangerne er ordentlig tilspændt. Blandingsbladet tilslutninger skal tæthedskontrolleres efter monteringen. På blandingsbladet med tilslutningsrør af Soft PEX-rør skal koblingsledningen fastgøres så tæt på koblingen som muligt, se fig. 8. Hvis blandingsbladet er med afspærringsventil til opvaskemaskine, tilsluttes slangen som vist på fig. 2. Når blandingsbladet er monteret, skal det kontrolleres at alle tilslutninger er tætte. Blandingsbladet tilsluttes uden støttehylstre i de fleksible slanger. Efter tilspænding: Modvirk spændingskorrosion, og kontrollér, at kossussen er spændt ved at løsne trykniplen/møtrikken og spænde komponenterne let igen. Test trykket, og kontrollér, efterspænd om nødvendigt. Skader som følge af spændingskorrosion, der opstår på grund af vandets eller det omgivende miljøes beskaffenhed samt forkert montering, er ikke omfattet af produktansvaret.

- A Blandingsbatteri
- B Ring til blandingsbatteri
- C Gummibøsning – lægges i B
- D Gevindrør
- E Gummiring
- F Stålring
- G Easy-fix, befæstigelsesmøtrik

FI

Mallit, joissa letkut ovat kiinni sekoittimessa:

Pane osat paikalleen kuvan mukaisessa järjestyksessä (1-7). Huom! Varmista, että läpimenoireän halkaisija (Ø) on 35 mm. Liitä sitten letkut toisesta päästäan kylmä- ja kuumavesijohtoihin. Varmista, että kumpikin letku liitetään oikeaan vesijohtoon (sininen kylmävesi- ja punainen kuumavesijohtoon). Varmista, että liitäntäletkut on kiristetty kunnolla. Hanan liitäntöjen tiiviys on tarkastettava asennuksen jälkeen. Hanoissa, joissa on Soft PEX -liitäntäputki, on liitäntäjohto kiinnitettävä mahdollisimman syväälle liittimeen, ks. kuva 8. Jos hanassa on astianpesukoneen sulkuventtiili, kiinnitä letku kuvan 2 mukaisesti. Putkikytkenän välimitta. Sekoittaja kytketään ilman tukihylsyjä joustaviin letkuihin. Kiristyksen jälkeen: Jännityskorrosion ehkäisemiseksi tarkista, että kartio on kiristynyt: löysää painonippa/mutteri ja kiristä se uudelleen kevyesti. Testaa paine ja tarkista; kiristä tarvittaessa. Tuotevastuu ei kata veden tai ympäristön ominaisuuksista johtuvaa jännityskorrosion tai virheellisen asennuksen aiheuttamia vaurioita.

- A Hana
- B Alusrenkas
- C Kumitiiviste – sijoitetaan B:hen
- D Kierreputki

- E Kumirengas
- F Teräsrengas
- G Easy-fix, kierteinen kiinnitysosa

EN

Models with hoses that are already fitted to the mixer.

Fit the components in place in the sequence shown in the drawings (1–7). Note! Make sure the hole for the mixer has a diameter of 35 mm. Then connect the other ends of the hoses to the hot and cold water supplies.

Make sure that the hoses are connected to the correct water supply (blue hose to cold water and red hose to hot water). Check that the connecting hoses are tightened securely. Test the mixer connections for leaks after installation. If the mixer is connected to Soft PEX piping the piping must be clipped securely as close to the coupling as possible, see drawing 8. If the mixer has a dishwasher isolator, connect the hose as shown in diagram 2. If the dishwasher connection is not to be used, plug it, for example with a G15 hood in brass. When the mixer is fitted, check that all connections are secure. The mixer is connected without support rings in the flexible hoses. After tightening: Counteract stress corrosion and check that the cone is tightened by loosening the compression nipple/nut and tightening it again lightly. Carry out a pressure test and check, tighten if necessary. Damage caused by stress corrosion occurring as a result of the nature of the water or surrounding environment, as well as incorrect installation, shall not be covered by product liability.

- A Mixer
- B Base
- C Base washer – place in B
- D Threaded tube
- E Rubber washer
- F Steel washer
- G Easy-fix threaded coupler

The mixers should be installed in a countertop or sink with a thickness of 50 mm or less.

DE

Modelle mit fest in der Armatur verbauten

Schläuchen:

Bauen Sie die Teile gemäß der Skizze zusammen (1–7). Hinweis! Achten Sie darauf, dass die Bohrung Ø 35 mm hat. Schließen Sie das andere Ende der Schläuche an Warm- und Kaltwasser an. Achten Sie auf einen richtigen Anschluss (blauer Schlauch an Kaltwasser, roter Schlauch an Warmwasser). Überprüfen Sie die Anschlussschläuche auf festen Sitz. Die Anschlüsse der Armatur müssen nach der Installation auf Dichtheit geprüft werden. In Armaturen mit Anschlussrohren aus Soft PEX muss die Verbindungsleitung so nahe wie möglich an der Verbindung geklemmt werden, siehe Bild 8. Bei einer Armatur mit Geschirrspüler-Absperrventil schließen Sie den Schlauch so an, wie es in Bild 2 gezeigt wird. Der Geschirrspüler-Anschlussschlauch führt Kaltwasser.

Wenn der Geschirrspüleranschluss nicht verwendet werden soll, ist dieser mit einem Stopfen zu verschließen, zum Beispiel mit einer G15-Kappe aus Messing. Prüfen Sie nach Einbau der Armatur, ob alle Verbindungen dicht sind. Die Armatur wird ohne Stützhülsen in den Flex-Schläuchen montiert.

- A Armatur
- B Armaturenring
- C Gummibuchse – einzulegen in B
- D Gewinderohr
- E Gummiring
- F Stahlring
- G Easy-fix, Befestigungsvorrichtung mit Gewinde

Die Armatur kann in Arbeitsplatten mit einer Dicke von bis zu 50 mm eingebaut werden.

Installation / Installasjon / Montering / Asennus / Installation

Harmonized K2 | Harmonized K2P | Harmonized K2 Square | Harmonized K2P Square

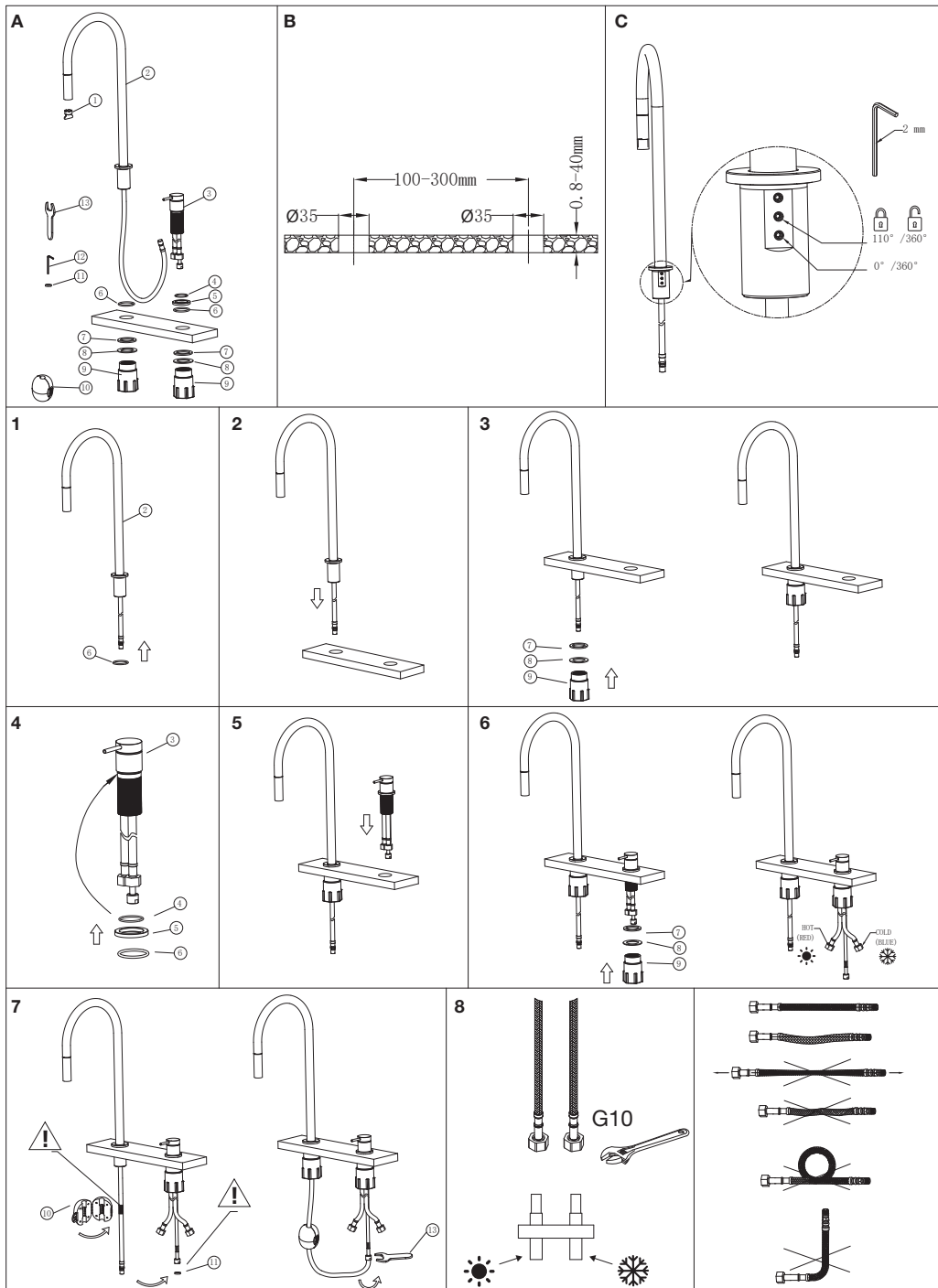

SV

A: Komponenter

1. Perlatorverktøy (endast Harmonized K2P & K2P Square)
2. Pip
3. Blandarkropp
4. O-ring (liten)
5. Basbricka
6. O-ring (stor) (x2)
7. Stor packning (x2)
8. Bricka (x2)
9. Skruvfaste (x2)
10. Tyngd (endast Harmonized K2P & K2P Square)
11. Liten packning
12. Insexnyckel
13. Verktøy

B: Håltagning:

OBS! För utdragsmodell (Harmonized K2P & K2P Square) krävs att slangen mellan blandarkropp och pip kan röra sig fritt. Säkerställ så att inga föremål under bänkskivan blockerar utrymmet mellan blandarkropp och pip.

C: Innan montering:

De två nedersta skruvarna på pipen (#2) kontrollerar rotationen (se illustration C). Pipen kan låsas till 110° genom att spämma åt den mittersta skruven medan pipens munstycke pekar i motsatt riktning från skruvarna. Genom att spämma åt den nedersta skruven medan pipen pekar i motsatt riktning från skruvarna kan den låsas till 0°. Genom att lossa på eller skruva bort de två nedersta skruvarna kan rotationen låsas upp till 360°. Använd en 2 mm insexnyckel. OBS! Den översta skruven ska alltid vara åtspänd eftersom den håller pipen på plats.

Montering:

1. Placera o-ring (#6) under pipens basbricka.
2. För pipens slang och gängrör genom hålet i bänkskivan.
3. Trä stor packning (#7) och bricka (#8) över pipens gängade tub enligt ordningen i illustration 3. Skruva därefter på skruvfaste (#9). Säkerställ att pipen är rak i förhållande till eventuell rotationsbegränsning, och att den är ordentligt åtspänd i bänkskivan.
4. Trä på liten o-ring (#4), basbricka (#5) och stor o-ring (#6) på blandarkropp enligt ordningen i illustration 4.
5. För blandarkroppens slangar och gängrör genom hålet i bänkskivan.
6. Trä på stor packning (#7) och bricka (#8) enligt ordningen i illustration 6. Skruva därefter på skruvfaste (#9). Säkerställ att handtaget sitter i önskad vinkel, och att blandarkroppen är ordentligt åtspänd i bänkskivan.
7. Placera packning (#11) i blandarkroppens anslutningsrör och skruva därefter in pipens slang enligt illustration 7. Använd verktøy (#13).

För Harmonized K2P & K2P Square: Fäst tyngd (#10) i den utdragbara slangen vid markeringen enligt illustration 7.

Anslut de flexibla slangarna från blandarkroppen till varm- respektive kallvatten. Säkerställ att slangarna ansluts till rätt vattenledning (blå slang till kallvatten respektive röd slang till varmvatten). Kontrollera att anslutningsslangarna är ordentligt åtskruvade. Blandarens anslutningar ska täthetskontrolleras efter installationen. Blandaren ansluts utan stödhylsor i de flexibla slangarna och är även anpassad att täta mot klämmingsända. I blandare med anslutningsrör av Soft PEX-rör ska kopplingsledningen klamras så nära kopplingen som möjligt, se illustration 8. När blandaren är monterad, kontrollera att alla kopplingar är täta.

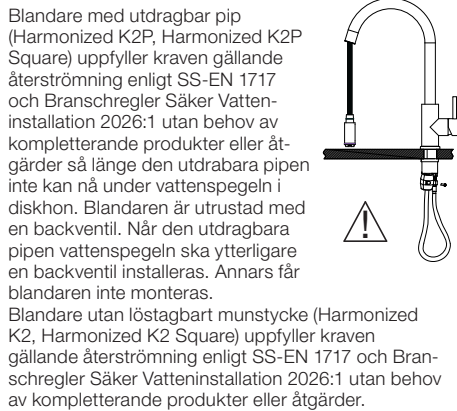

NO

A: Komponenter

1. Perlatorverktøy (kun Harmonized K2P & K2P Square)
2. Tut
3. Blandebatterihus
4. O-ring (liten)
5. Underlagsskive
6. O-ring (stor) (x2)
7. Stor pakning (x2)
8. Skive (x2)
9. Skruvfeste (x2)
10. Lodd (kun Harmonized K2P & K2P Square)
11. Liten pakning
12. Unbrakonøkkel
13. Verktøy

B: Hulltaking:

OBS! For uttrektsmodellen (Harmonized K2P & K2P Square) kreves det at slangen mellom blandebatterihus og tut kan bevege seg fritt. Påse at ingen gjenstander under benkeplaten blokkerer rommet mellom blandebatterihus og tut.

C: Før montering:

De to nederste skruene på tuten (#2) regulerer rotasjonen (se illustrasjon C). Tuten kan låses på 110° ved å stramme den midterste skruen mens tutenes munnstykke peker i motsatt retning av skruene. Den kan låses på 0° ved å

stramme den nederste skruen mens tuten peker i motsatt retning av skruene. Ved å løse eller skru ut de to nederste skruene kan rotasjonen låses opp til 360°. Bruk en 2 mm unbrakonøkkel. OBS! Den øverste skruen skal alltid være trukket til, ettersom den holder tuten på plass.

Montering:

1. Plasser o-ring (#6) under tuten underlagsskive.
2. Før tuten slange og gjengerør gjennom hullet i benkeplaten.
3. Tre stor pakning (#7) og skive (#8) over tuten gjengede rør i rekkefølgen vist i illustrasjon 3. Skru deretter på skrufeste (#9). Påse at tuten er rett i forhold til en eventuell rotasjonsbegrensning, og at den er skikkelig festet i benkeplaten.
4. Tre på liten o-ring (#4), underlagsskive (#5) og stor o-ring (#6) på blandebatterihuset i rekkefølgen vist i illustrasjon 4.
5. Før blandebatterihusets slanger og gjengerør gjennom hullet i benkeplaten.
6. Tre på stor pakning (#7) og skive (#8) i rekkefølgen vist i illustrasjon 6. Skru deretter på skrufeste (#9). Påse at håndtaket er i ønsket vinkel, og at blandebatterihuset er skikkelig festet i benkeplaten.
7. Plasser pakning (#11) i blandebatterihusets tilkoblingsrør og skru deretter inn tuten slange i henhold til illustrasjon 7. Bruk verktøy (#13).

Før Harmonized K2P & K2P

Square: Fest lodd (#10) i den uttrekkbare slangen ved markeringen i henhold til illustrasjon 7.

Koble de fleksible slangene fra blandebatterihuset til varmt- og kaldtvann. Påse at slangene kobles til riktig vannledning (blå slange til kaldtvann og rød slange til varmtvann). Kontroller at tilkoblingslangene er godt fastskrudd. Kontroller at blandebatteriets tilkoblinger er tette etter installasjon. På blandebatterier med tilkoblingsrør av Soft PEX-rør skal

koblingsledningen klemmes så nær koblingen som mulig, se illustrasjon 8. Kontroller at alle koblinger er tette når blandebatteriet er montert.

DK

A: Komponenter

1. Luftblanderværktøj (kun Harmonized K2P & K2P Square)
2. Tud
3. Blandingsbatterikrop
4. O-ring (lille)
5. Mellemskive
6. O-ring (stor) (x2)
7. Stor pakning (x2)
8. Skive (x2)
9. Skruefæste (x2)
10. Vægtlod (kun Harmonized K2P & K2P Square)
11. Lille pakning
12. Unbrakonøgle
13. Værktøj

B: Hulboring:

OBS! Til udtrækningsmodellen (Harmonized K2P & K2P Square) er det nødvendigt, at slangen mellem blandingsbatterikroppen og tuden kan bevæge sig frit. Tjek, at der ikke er genstande under bordpladen, der blokerer området mellem blandingsbatterikroppen og tuden.

C: Inden montering:

De to nederste skruer på tuden (nr. 2) styrer rotationen (se illustration C). Tuden kan låses ved 110° ved at spænde den midterste skruer, mens tudens dysse vender væk fra skrueerne. Ved at spænde den nederste skruer, mens tuden peger væk fra skrueerne, kan den låses ved 0°. Ved at løsne eller fjerne de to nederste skruer, kan rotationen låses op til 360°. Anvend en 2 mm unbrakonøgle. OBS! Den øverste skruer skal altid være spændt, da den holder tuden på plads.

Montering:

1. Anbring O-ringen (nr. 6) under tudens mellemskive.
2. Før tudens slange og gevindrør gennem hullet i bordpladen.
3. Træk den store pakning (nr. 7) og skiven (nr. 8) over tudens gevindrør i den rækkefølge,

der er vist i illustration 3. Skru derefter skruefæstet på (nr. 9). Tjek, at tuden er lige i forhold til en evt. rotationsbegrensning, og at den er spændt korrekt fast i bordpladen.

4. Træk O-ringen (nr. 4), mellemskiven (nr. 5) og den store O-ring (nr. 6) på blandingsbatterikroppen i den rækkefølge, der er vist i illustration 4.
5. Før blandingsbatterikroppens slanger og gevindrør gennem hullet i bordpladen.
6. Træk den store pakning (nr. 7) og skiven (nr. 8) på i den rækkefølge, der er vist i illustration 6. Skru derefter skruefæstet på (nr. 9). Tjek, at håndtaget sidder i den ønskede vinkel, og at blandingsbatterikroppen er spændt korrekt fast i bordpladen.
7. Anbring pakningen (nr. 11) i blandingsbatterikroppens tilslutningsrør, og skru derefter tudens slange fast som vist i illustration 7. Anvend værktøj (nr. 13).

Til Harmonized K2P & K2P Square:

Fastgør vægtloddet (nr. 10) i den udtrækkelige slange ved markeringen som vist i illustration 7.

Tilslut de fleksible slanger fra blandingsbatterikroppen til henholdsvis varmt og koldt vand. Sørg for, at slangerne tilsluttes den rigtige vandledning (blå slange til koldt vand og rød slange til varmt vand). Tjek, at tilslutningsslangene er spændt korrekt. Blandingsbatteriets tilslutninger skal tæthedskontrolleres efter monteringen. På blandingsbatterier med tilslutningsrør af Soft PEX-rør skal koblingsledningen fastgøres så tæt på koblingen som muligt, se illustration 8. Tjek, at alle koblinger er tætte, når blandingsbatteriet er monteret.

FI

A: Komponentit

1. Poresuutintyökalu (vain Harmonized K2P & K2P Square)
2. Juoksuputki

3. Hanarunko
4. O-rengas (pieni)
5. Pohjalevy
6. O-rengas (iso) (x2)
7. Iso tiiviste (x2)
8. Aluslaatta (x2)
9. Ruuvikiinnike (x2)
10. Paino (vain Harmonized K2P & K2P Square)
11. Pieni tiiviste
12. Kuusiokoloavain
13. Työkalut

B: Reiät:

HUOM! Ulosvedettävä malli (Harmonized K2P & K2P Square) edellyttää, että hanarungon ja juoksuputken välinen letku voi liikkua vapaasti. On varmistettava, etteivät työtason alla olevat esineet tuki hanarungon ja juoksuputken välistä tilaa.

C: Ennen asennusta:

Juoksuputken kahdella alimmalla ruuvilla (#2) ohjataan kiertoa (ks. kuva C). Juoksuputken voi lukita 110°:n asentoon kiristämällä keskimmäisen ruuvin, kun putken suutin osoittaa ruuveihin nähden vastakkaiseen suuntaan. Kiristämällä alin ruuvi silloin, kun putki osoittaa ruuveihin nähden vastakkaiseen suuntaan, putki voidaan lukita 0°:een. Löysäämällä tai irrottamalla kaksi alinta ruuvia kierron voi lukita 360°:iin asti. Käytä 2 mm:n kuusiokoloavainta. HUOM! Ylin ruuvi on aina pidettävä kiristettynä, sillä se pitää juoksuputken paikallaan.

Asennus:

1. Aseta o-rengas (#6) juoksuputken pohjalevyn alle.
2. Vie juoksuputken letku ja kierteitetty putki pöytätasossa olevan reiän läpi.
3. Kierrä iso tiiviste (#7) ja aluslevy (#8) juoksuputken kierteitetyn putken päälle kuvassa 3 esitettyssä järjestyksessä. Ruuvaa sitten ruuvikiinnike (#9) kiinni. Varmista, että juoksuputki on suorassa suhteessa kiertorajoitukseen nähden ja että se on kunnolla kiristetty pöytätasoon.

4. Kierrä pieni o-rengas (#4), pohjalevy (#5) ja iso o-rengas (#6) hanarunkoon kuvassa 4 esitettyssä järjestyksessä.
5. Vie hanarungon letku ja kierteitetty putki pöytätasossa olevan reiän läpi.
6. Kierrä iso tiiviste (#7) ja aluslevy (#8) kuvassa 6 esitettyssä järjestyksessä. Ruuvaa sitten ruuvikiinnike (#9) kiinni. Varmista, että kahva on halutussa kulmassa ja että hanarunko on kunnolla kiinni pöytätasossa.
7. Aseta tiiviste (#11) hanarungon liitäntäputkeen ja ruuvaa sitten juoksuputken letku kiinni kuvassa 7 esitetyllä tavalla. Käytä työkalua (#13).

Harmonized K2P & K2P Square:

Kiinnitä paino (#10) ulosvedettävään letkuun kuvan 7 osoittamaan merkkiin.

Liitä taipuisat letkut hanarungosta kylmä- ja kuumavesijohtoihin. Varmista, että kumpikin letku liitetään oikeaan vesijohtoon (sininen kylmävesi- ja punainen kuumavesijohtoon). Varmista, että liitäntäletkut on kiristetty kunnolla. Hanan liitäntöjen tiiviyys on tarkastettava asennuksen jälkeen. Hanoissa, joissa on Soft PEX -liitäntäputki, on liitäntäjohto kiinnitettävä mahdollisimman syväälle liittimeen, ks. kuva 8. Kun hana on asennettu, tarkista liitäntöjen tiiviyys ja tiukkuus.

EN

A: Components

1. Aerator tool (only Harmonized K2P & K2P Square)
2. Spout
3. Mixer body
4. O-ring (liten)
5. Base ring
6. O-ring (stor) (x2)
7. Large gasket (x2)
8. Washer (x2)
9. Easy-fix threaded coupler (x2)
10. Weight (only Harmonized K2P & K2P Square)
11. Small gasket
12. Hex key
13. Tool

B: Hole:

NOTE! For pull-out model (Harmonized K2P & K2P Square) the hose between the body and spout must be able to move freely. Ensure that no objects below the countertop block the space between the mixer and the spout.

C: Before installation:

The two bottom screws on the spout (#2) control the rotation (see illustration C). The spout can be locked to 110° by tightening the middle screw while the spout nozzle points in the opposite direction from the screws. By tightening the bottom screw while the spout nozzle points in the opposite direction from the screws, the spout can be locked at 0°. By loosening or removing the two bottom screws, the rotation can be unlocked to 360°. Use a 2 mm hex key. NOTE! The top screw must always be tightened because it holds the spout in place.

Installation:

1. Place o-ring (#6) below the base ring of the spout.
2. Thread the hose and threaded tube of the spout through the hole in the countertop.
3. Thread the large gasket (#7) and washer (#8) over the threaded tube of the spout in the order of illustration 3. Then screw on the threaded coupler (#9). Ensure that the spout is angled straight if the spout has been limited and that it is properly fastened in the countertop.
4. Thread a small o-ring (#4), base ring (#5) and large o-ring (#6) over the mixer body in the order of illustration 4.
5. Thread the hoses and threaded tube of the mixer body through the hole in the countertop.
6. Thread a large gasket (#7) and washer (#8) in the order of illustration 6. Then screw on a threaded coupler (#9). Ensure that the handle is rotated in the desired angle, and that the mixer body is properly fastened in the countertop.
7. Place gasket (#11) in the connection tube of the mixer

body and then screw in place the spout hose according to illustration 7. Use the tool (#13).

For Harmonized K2P & K2P Square: Attach weight (#10) over the pull-out hose by the marking according to illustration 7.

Attach the flexible hoses from the mixer body to hot and cold water respectively. Ensure that the hoses are connected to the correct water pipe (blue hose to cold water and red hose to warm water). Check that the connecting hoses are tightened securely. Test the mixer connections for leaks after installation. If the mixer is connected to Soft PEX piping the piping must be clipped securely as close to the coupling as possible, see drawing 8. When the mixer is fitted, check that all connections are secure.

DE

A: Teile

1. Perlator-Werkzeug (nur Harmonized K2P & K2P Square)
2. Rohr
3. Armaturenkorpus
4. O-Ring (klein)
5. Basisscheibe
6. O-Ring (groß) (2 St.)
7. Große Dichtung (2 St.)
8. Scheibe (4 St.)
9. Schraubbefestigung (2 St.)
10. Gewicht (nur Harmonized K2P & K2P Square)
11. Kleine Dichtung
12. Innensechskantschlüssel
13. Werkzeuge

B: Lochbohrung:

Hinweis! Beim Auszugsmodell (Harmonized K2P & K2P Square) muss sich der Schlauch zwischen dem Armaturenkorpus und dem Auslauf frei bewegen können. Achten Sie darauf, dass keine Gegenstände unter der Arbeitsplatte den Platz zwischen Armaturenkorpus und Auslauf blockieren können."

C: Vor der Montage:

Die beiden unteren Schrauben am Auslauf (2) steuern die Rotation (siehe Bild C). Der Auslauf kann auf 110° gesperrt werden, indem die mittlere Schraube angezogen wird, während die Düse des Auslaufes in die entgegengesetzte Richtung zu den Schrauben weist. Durch Anziehen der unteren Schraube (ebenfalls bei in entgegengesetzter Richtung weisendem Auslauf) wird der Auslauf auf 0° gesperrt. Durch Lösen oder Entfernen der unteren beiden Schrauben wird eine Rotation von bis zu 360° möglich. Verwenden Sie hierfür einen 2-mm-Innensechskantschlüssel. Hinweis! Die obere Schraube muss stets angezogen sein, da sie

den Auslauf an richtiger Stelle hält."

Montage:

1. Setzen Sie den O-Ring (6) unter die Basisscheibe des Auslaufes.
2. Führen Sie den Schlauch und das Gewinderohr des Auslaufes durch die Bohrung in der Arbeitsplatte.
3. Schieben Sie die große Dichtung (7) und die Scheibe (8) über das Gewinderohr des Auslaufes. Achten Sie auf die Reihenfolge gemäß Bild 3. Bringen Sie anschließend die Schraubbefestigung (9) an. Achten Sie darauf, dass der Auslauf hinsichtlich einer etwaigen Rotationssperre gerade ist. Außerdem muss er in der Arbeitsplatte ordnungsgemäß festgezogen sein.
4. Ziehen Sie den kleinen O-Ring (4), die Grundscheibe (5) und den großen O-Ring (6) auf den Armaturenkorpus. Achten Sie auf die Reihenfolge gemäß Bild 4.
5. Führen Sie die Schläuche des Armaturenkorpus und das Gewinderohr durch die Bohrung in der Arbeitsplatte.
6. Bringen Sie die große Dichtung (7) und die Scheibe (8) an. Achten Sie auf die Reihenfolge gemäß Bild 6. Bringen Sie anschließend die Schraubbefestigung (9) an. Achten Sie darauf, dass der Griff in gewünschtem Winkel sitzt. Außerdem muss der Armaturenkorpus ordnungsgemäß in der Arbeitsplatte festgezogen sein.
7. Setzen Sie die Dichtung (11) auf das Anschlussrohr des Armaturenkorpus, und schrauben Sie an anschließend den Schlauch des Auslaufes fest. Siehe Bild 7. Verwenden Sie hierfür Werkzeug (13).

Bei Harmonized K2P & K2P Square: Befestigen Sie das Gewicht (10) am Auszugsschlauch entsprechend der Markierung gemäß Bild 7. "

Schließen Sie die Flexschläuche des Armaturenkorpus an Warm- und Kaltwasser an. Achten Sie auf einen richtigen Anschluss (blauer Schlauch an Kaltwasser, roter Schlauch an Warmwasser). Überprüfen Sie die Anschlussschläuche auf festen Sitz. Die Anschlüsse der Armatur müssen nach der Installation auf Dichtheit geprüft werden. In Armaturen mit Anschlussrohren aus Soft PEX muss die Verbindungsleitung so nahe wie möglich an der Verbindung geklemmt werden. Siehe Bild 8. Prüfen Sie nach Einbau der Armatur, ob alle Verbindungen dicht sind.

Felsökning / Feilsøking / Fejlsøgning / Vianetsintä / Troubleshooting / Fehlersuche

SE

Ojämn eller svag stråle:

Skruva bort pipens strålsamlare och ta ut den lilla plastinsatsen. Lägg den i en lösning av 1 del ättika och 3 delar varmt vatten i minst en timme. Se skiss, beroende på modell.

Vid frysrisk:

Stäng av vattnet och töm blandaren helt på vatten. Annars finns det risk att insatsen skadas.

Droppande kran:

Insatsen behöver skruvas åt, skulle inte det hjälpa måste insatsen bytas, se skiss på nästa uppslag, beroende på modell.

NO

Ujevn eller svak stråle:

Skru av rørets strålesamler, og ta ut den lille plastinnsatsen. Legg den i en løsning av én del eddik og tre deler varmt vann i minst én time. Se skisse, avhengig av modell.

Ved frostfare:

Steng av vannet, og tøm blandebatteriet helt tomt for vann. Ellers er det fare for at innsatsen skades.

Dryppende kran:

Innsatsen må skiftes ut. Se skissen på neste side, avhengig av modell.

DK

Ujævn eller svag stråle:

Skru tudens strålesamler af, og tag den lille plastikindsats ud. Læg indsatsen i en opløsning af 1 del eddike og 3 dele varmt vand i mindst en time. Se skitse, afhængigt af model.

Ved frostrisiko:

Luk for vandet, og tøm blandingsbatteriet helt for vand. Ellers er der risiko for, at indsatsen bliver beskadiget.

Dryppende hane:

Indsatsen skal udskiftes; se skitse på næste opslag, afhængigt af model.

FI

Epätäsainen tai heikko virtaus:

Kierrä irti putken poresuutin ja ota pieni muovinen sisäosa pois. Pane se vähintään tunniksi liuokseen, jossa on 1 osa etikkaa ja 3 osaa lämmintä vettä. Ks. piirros, mallin mukaan.

Jäätymisriskin esiintyessä:

Sulje päävesiliitäntä ja tyhjennä hana kokonaan vedestä. Muutoin on olemassa hanan vaurioitumisriski.

Vettä tippuva hana:

Sisäosa on vaihdettava. Ks. seuraavan sivun piirros, mallista riippuen.

EN

Uneven or weak flow:

Unscrew the nozzle from the spout and remove the small plastic insert. Soak it in a solution of 1 part vinegar and 3 parts hot water for at least an hour. See drawing that matches your model.

In case of frost:

Turn off the water and drain the mixer completely of water. Otherwise there is a risk of damage to the cartridge.

Dripping tap:

The cartridge must be replaced, see the diagram on the next page that matches your model.

DE

Ungleichmäßiger oder schwacher Wasserstrahl:

Schrauben Sie den Strahlregler ab, und entfernen Sie den kleinen Kunststoffeinsatz. Legen Sie diesen für mindestens eine Stunde in eine Lösung aus 1 Teil Essig und 3 Teilen warmen Wasser. Siehe Skizze (modellabhängig).

Bei Frostgefahr:

Stellen Sie die Wasserzufuhr ab, und lassen Sie sämtliches Wasser aus der Armatur laufen. Ansonsten besteht die Gefahr, dass der Einsatz beschädigt wird.

Tropfender Hahn:

Der Einsatz muss festgeschraubt werden. Sollte dies keine Abhilfe bringen, muss der Einsatz ausgewechselt werden. Wie dies geschieht, hängt vom jeweiligen Modell ab; siehe Skizze auf der nächsten Seite.

Skruva bort strålsamlaren / Skru av strålesamlaren / Skru strålesamlaren af / Ruuvaa poresuutin irti / Unscrew the nozzle / Abschrauben des Strahlreglers.

Pro | Pro D | Accent | Accent D | Accent Square | Accent Square D | Harmonized K2P | Harmonized K2P Square | Accent 90 | Accent 90 D

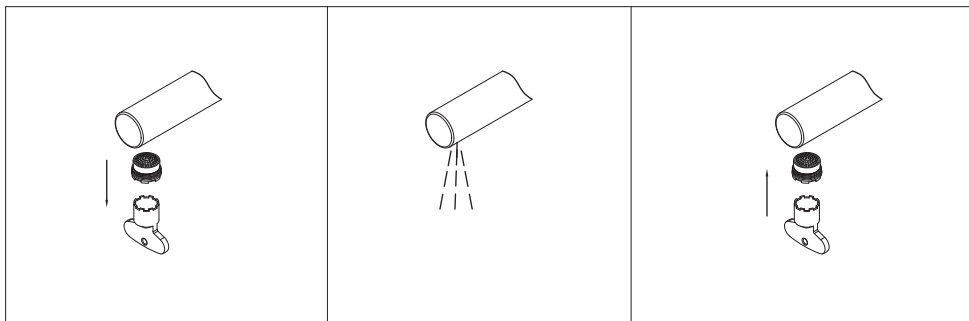

Square | Square D | Curve | Curve D | Equip | Equip D | Mood | Mood D | Harmonized K2 | Harmonized K2 Square

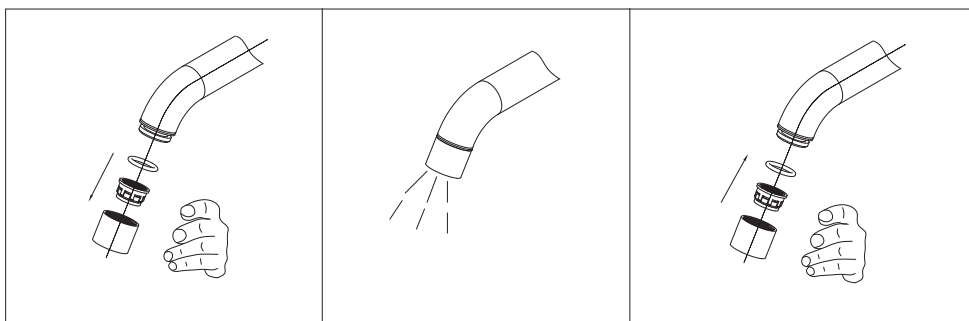

Vision | Vision D | Access | Access D

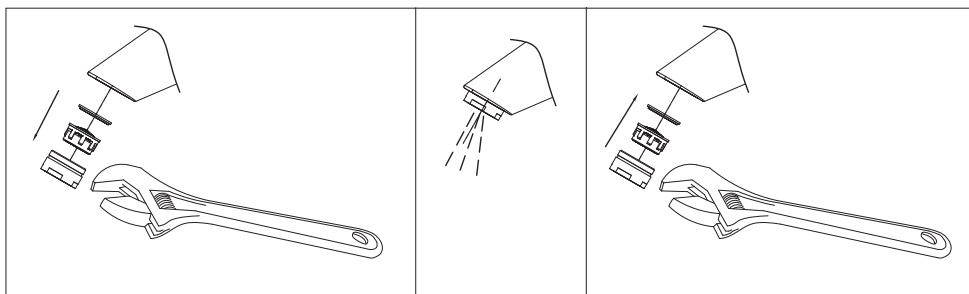

Byta insats / Skift ut innsatsen / Udkift indsats / Vaihda sisäosa / Replace cartridge / Austauschen des Einsatzes.

Curve | Square | Square D | Pro | Pro D | Accent | Accent D | Accent Square | Accent Square D | Equip | Equip D | Mood | Mood D | Accent 90 | Accent 90 D

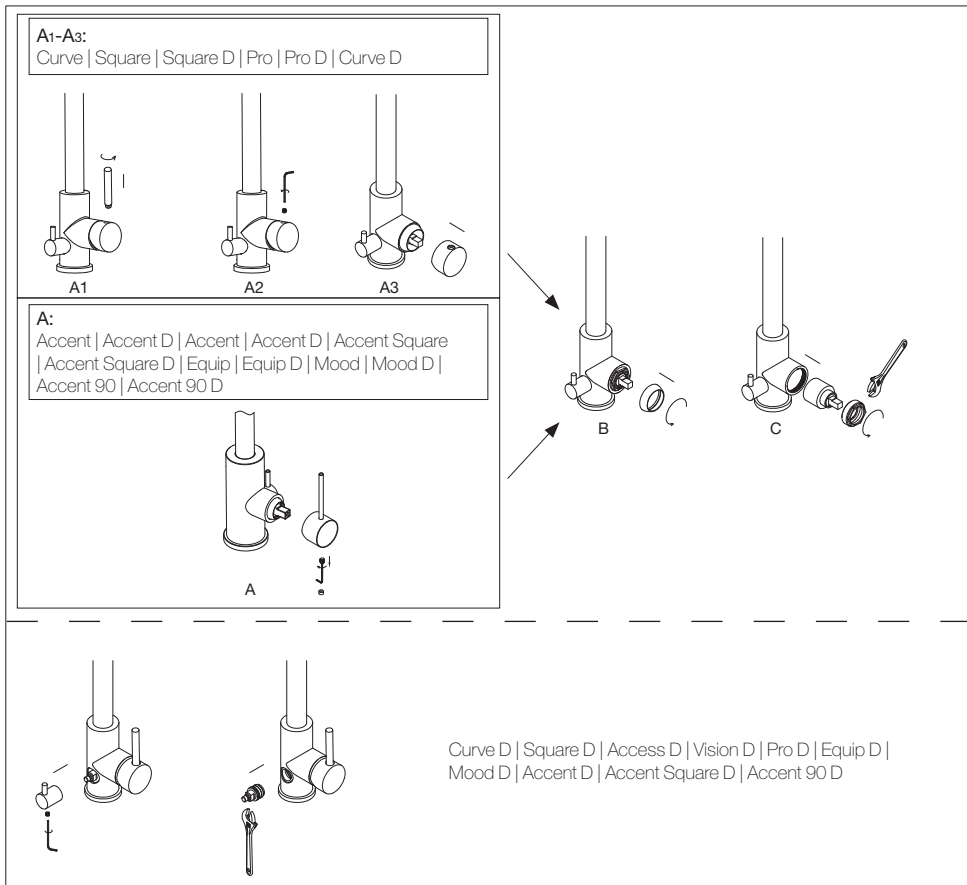

Harmonized K2 | Harmonized K2P | Harmonized K2 Square | Harmonized K2P Square

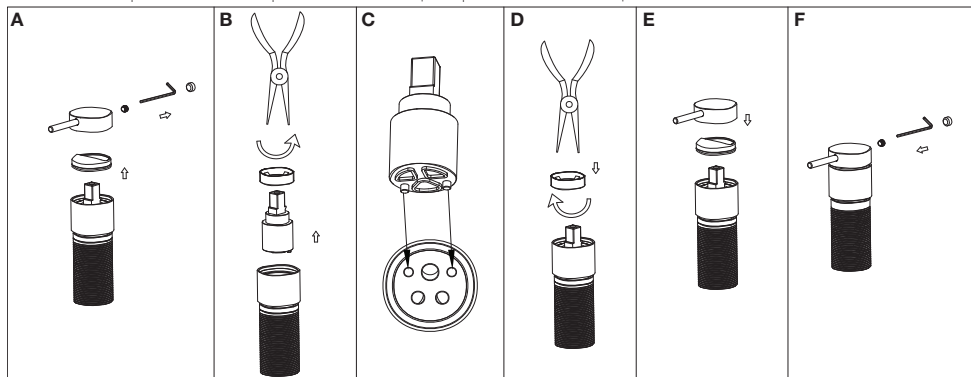

Justera svängradie / Justering av svingradius / Endre svingradius / Kääntösäteen muuttaminen / Adjust pipe rotation / Schwenkradius einstellen

Accent | Accent D | Accent | Accent D | Accent Square | Accent Square D | Access D | Curve | Equip | Equip D | Mood | Mood D |
Pro D | Vision D

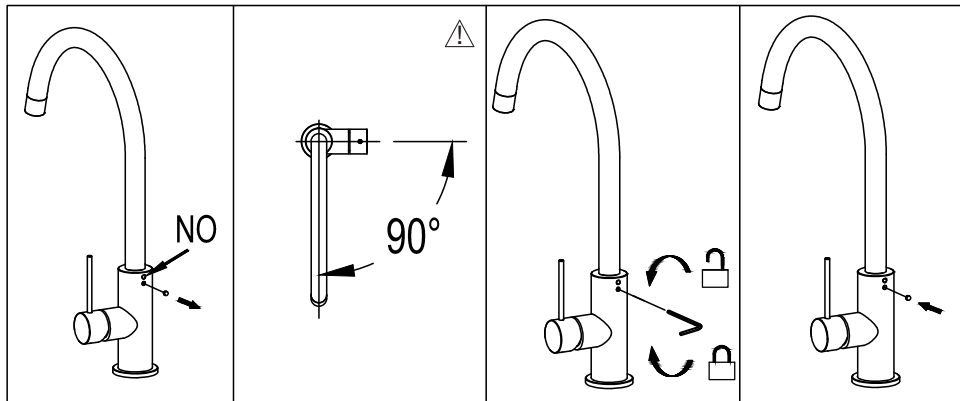

Accent 90 | Accent 90 D

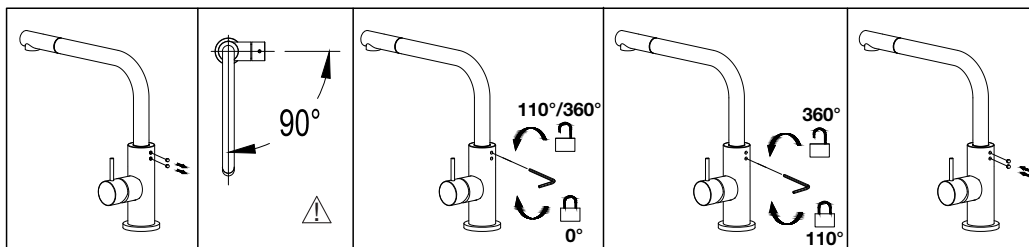

SE

Obs! Den övre skruven som låser pipen till 0° håller även pipen på plats. Lossa endast på skruven tillräckligt för att möjliggöra rotation, annars finns risk att pipen sitter löst.

NO

Obs! Den øverste skruven som låser tuten på 0° holder også tuten på plass. Skruen skal bare løsnes tilstrekkelig til å tillate rotasjon, ellers er det fare for at tuten sitter løst.

DK

Bemærk! Den øverste skrue, som låser tuden ved 0°, holder også tuden på plads. Løsn kun skruen så meget, at rotation muliggøres, ellers er der risiko for, at tuden sidder løst.

FI

Huom! Ylempi ruuvi, joka lukitsee juoksuputken 0°:een, pitää myös juoksuputken paikallaan. Löysää ruuvia vain sen verran, pyöriminen on mahdollista, muutoin on olemassa vaara, että juoksuputki irtoaa.

EN

Note! The upper screw that locks the spout at 0° also holds the spout in place. Only loosen the screw enough to allow it to rotate, otherwise there is a risk that the spout will be loose.

DE

Hinweis! Die obere Schraube, die den Auslauf auf 0° hält, hält auch diesen fest. Lösen Sie die Schraube daher lediglich so weit, dass sich der Auslauf drehen lässt; andernfalls besteht die Gefahr, dass er sich gänzlich löst.

Diskmaskinsavstängning / Avstengningsventil / Sulkuventtiilillä / Dishwasher valve / Geschirrspüler-Absperrventil

Curve D | Square D | Access D | Vision D | Pro D | Equip D |
Mood D

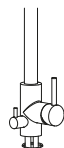

Av/off

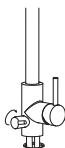

På/on

Accent D | Accent Square D | Accent 90 D



På/on

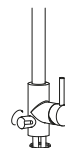

Av/off

Information / Informasjon / Information / Tietoja / Informationen

SE

Modellerna Accent, Accent D, Accent Square, Accent Square D, Accent 90, Accent 90 D, Equip, Equip D, Mood, Mood D, Harmonized K2, Harmonized K2P, Harmonized K2 Square & Harmonized K2P Square är vattenbesparande blandare.

NO

Modellene Accent, Accent D, Accent Square, Accent Square D, Accent 90, Accent 90 D, Equip, Equip D, Mood, Mood D, Harmonized K2, Harmonized K2P, Harmonized K2 Square & Harmonized K2P Square er vannbesparende blandebatterier.

DK

Modellerne Accent, Accent D, Accent Square, Accent Square D, Accent 90, Accent 90 D, Equip, Equip D, Mood, Mood D, Harmonized K2, Harmonized K2P, Harmonized K2 Square & Harmonized K2P Square er vandbesparende blandingsbatterier.

FI

Mallit Accent, Accent D, Accent Square, Accent Square D, Accent 90, Accent 90 D, Equip, Equip D, Mood, Mood D, Harmonized K2, Harmonized K2P, Harmonized K2 Square & Harmonized K2P Square ovat vettä säästäviä hanoja.

EN

Models Accent, Accent D, Accent Square, Accent Square D, Accent 90, Accent 90 D, Equip, Equip D, Mood, Mood D, Harmonized K2, Harmonized K2P, Harmonized K2 Square & Harmonized K2P Square are water-saving mixers.

DE

Die Modelle Accent, Accent D, Accent Square, Accent Square D, Accent 90, Accent 90 D, Equip, Equip D, Mood, Mood D, Harmonized K2, Harmonized K2P, Harmonized K2 Square & Harmonized K2P Square sind Armaturen mit Wassersparfunktion.

Rengöring / Rengjøring / Rengøring / Puhdistus / Cleaning / Reinigen

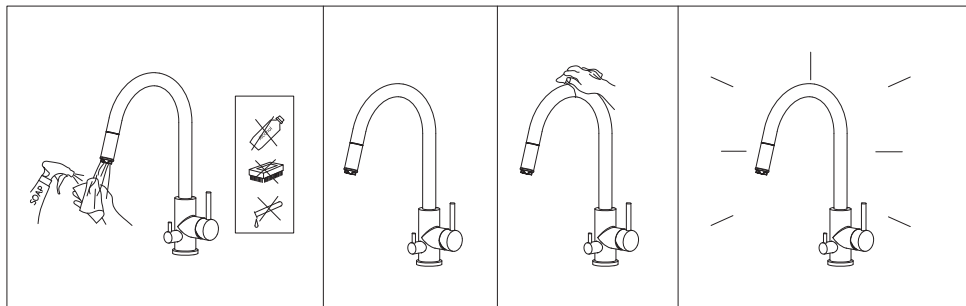

SE

Vid ytterligare frågor kontakta i första hand inköpsstället eller gå in på www.scandtap.com

NO

Har du spørsmål, vennligst kontakt nærmeste forhandler eller gå inn på www.scandtap.com

DK

Ved yderligere spørgsmål kontakt i første omgang det sted, hvor du har købt blandingsbatteriet, eller besøg www.scandtap.com

FI

Jos sinulla on lisäkysymyksiä, ota yhteyttä hanan ostopaikkaan tai käy osoitteessa www.scandtap.com

EN

If you have any other questions, please contact your retailer or www.scandtap.com

DE

Wenn Sie weitere Fragen haben, wenden Sie sich an Ihren Händler oder besuchen Sie www.scandtap.com.



SCANDTAP
KITCHEN CONCEPTS

Scandtap AB, Olofsdalsvägen 21, 302 41 Halmstad, Sweden
+46 35 260 75 80, info@scandtap.com, www.scandtap.com