



# FURO 105

## FURO 105

Flexibel golvbrunn med många användningsområden. Idealisk för kök, restaurangmiljöer och industrier med lättare belastningar. Finns på lager för snabb leverans.

### Produktinformation

- Rostfri golvbrunn idealisk för kök, restaurangmiljöer och industrier med lättare belastningar.
- Mått: 273 x 273 mm.
- Tillverkad i syrafast rostfritt stål, EN 1.4404 (SS 2348), för maximal hållbarhet och korrosionsbeständighet oavsett installationsmiljö.
- Konstruerad för ingjutning i betonggol.
- Anpassad för flera vanliga golvtyper och har 360° vridbara och vinkelställbara utlopp. Överdelarna är vridbara 360°, vinkelställbara och teleskopiska för enkel installation.
- Urtagbart vattenlås med handtag för enkel rengöring och underhåll.
- Utrustad med EPDM-gummitätningar enligt EN 681-1 typ Wc för säker och pålitlig tätning.
- Försedd med ett rostfritt, halkskyddat rutgaller för säker användning.
- Finns på lager för omgående leverans.

### Installation:

- Levereras med täckning för att förhindra att betong tränger ner under gjutning.
- Rejåla fästörön för enkel förankring och höjjustering ovanifrån.
- Vid installation i massagolv ingår ursparingslister för vidhäftningsflansar.

### Belastningsklasser

- **L15** För utrymmen med lätt körtrafik, dock ej trucktrafik. Provad enligt SS-EN 1253-1 med 10 kN belastning.

### Godkännanden

FURO 105 är sammansatt av typgodkända golvbrunnsdelar från 008-sortimentet. Konstruerad för att uppfylla kraven i den gällande normen för golvbrunnar, SS-EN 1253-1. Typgodkänd för brandklass EI 60 enligt Kiwa Certifikat TG 1267.



### Golvtyper

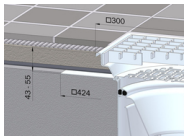

#### Klinker K1

**Golvmaterial:** Klinker i fästmassa  
**Tätskikt:** Tätskikt som kan rollas/spacklas ut och ansluts mot slät rostfri fläns  
**Tätskiktsanslutning:** 50 mm bred rostfri klisterfläns

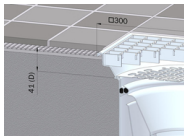

#### Klinker K3

**Golvmaterial:** Klinker i fästmassa  
**Tätskikt:** Golv utan tätskikt  
**Tätskiktsanslutning:** Ingen

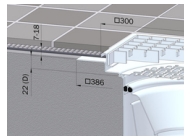

#### Klinker K4

**Golvmaterial:** Klinker direkt på tätskikt  
**Tätskikt:** Tätskikt som kan rollas/spacklas ut och ansluts mot slät rostfri fläns  
**Tätskiktsanslutning:** 50 mm bred rostfri klisterfläns

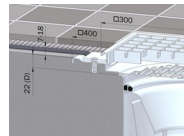

#### Klinker K5

**Golvmaterial:** Klinker direkt på tätskikt  
**Tätskikt:** Tätskikt/Manschett som kläms fast  
**Tätskiktsanslutning:** Klämfläns

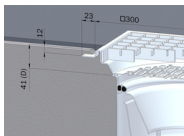

#### Massagolv

**Golvmaterial:** Massagolv  
**Tätskikt:** Epoxy- eller akrylmasa  
**Tätskiktsanslutning:** Massafäns med ursparing för massa

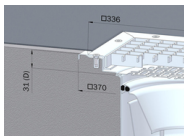

#### Plastmatta

**Golvmaterial:** Plastmatta 1,5-4 mm  
**Tätskikt:** Plastmatta  
**Tätskiktsanslutning:** FURO klämram

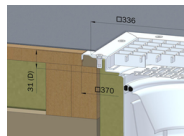

#### Plastmatta på träbjälklag

**Golvmaterial:** Plastmatta 1,5-4 mm  
**Tätskikt:** Plastmatta  
**Tätskiktsanslutning:** FURO klämram

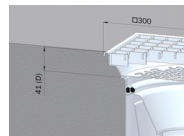

#### Stålslipat betonggolv

**Golvmaterial:** Betong  
**Tätskikt:** Golv utan tätskikt  
**Tätskiktsanslutning:** Ingen

### Måttskisser

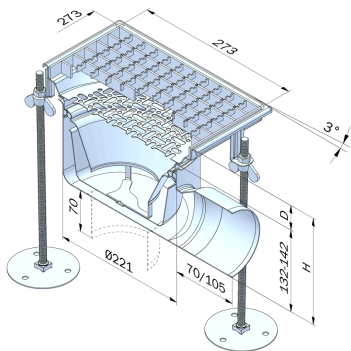

Mått för golvbrunn FURO 105

För mer information, se avsnitt:

"Vattengång, totalthöjd, överdelsdjup och fall mot utlopp".

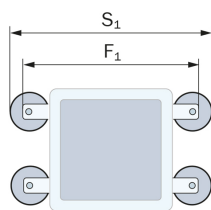

Byggmått för golvbrunn FURO 105:

$S_1 = 420 \text{ mm}$

$F_1 = 340 \text{ mm}$

### För mer information:

Besök Furhoffs hemsida [www.furhoffs.se](http://www.furhoffs.se)



AMA-kod: PRB.12



E-post: [info@furhoffs.se](mailto:info@furhoffs.se)

Telefon: 0500-44 45 46

Webb: [furhoffs.se](http://furhoffs.se)

