



PBD SE 0743-5  
FIGHTER 1125  
639249

Bergvärmepump  
**NIBE FIGHTER 1125**

4

## Värmepump med berg, mark eller sjö som värmekälla

### Allmänt

NIBE FIGHTER 1125 är en värmepump för uppvärmning av villor, mindre flerfamiljshus och industrifastigheter. FIGHTER 1125 är en flexibel produkt med avancerad styrutrustning och är anpassningsbar till ett flertal systemlösningar. Som värmekällor kan bland annat berg, mark eller sjö användas. Även grundvatten kan användas som värmekälla, vilket dock kräver en mellanliggande värmeväxlare. FIGHTER 1125 är även förberedd för styrning av oljepanna.

Värmepumpen finns i sex olika effektutföranden mellan 6 – 17 kW och har inbyggt mjukstartsrelä.

FIGHTER 1125 har inbyggd kassett för enkel montering av nedkopplingsbar 9 kW elpatron (tillbehör).

FIGHTER 1125 har en hög verkningsgrad tack vare en hög-effektiv kompressor i en väldimensionerad köldmediekrets. Detta ger en värmefaktor (COP) på upp till 4,8 vid 0 °C ingående köldbärartemperatur och 35 °C utgående värmebärartemperatur (exkl pumpar).

FIGHTER 1125 är konstruerad med kompressorn och köldmediedelen inbyggd i en separat kapsling för säkrare service. Kompressorn i värmepumpen är därigenom dubbelkapslad vilket ger en mycket låg ljudnivå. Båda cirkulationspumparna samt flexslangar är inbyggda. Köldbärarresp värmebärarkretsen anslutes från toppen av värmepumpen för bästa åtkomlighet. Smutsfilter medlevereras.

Aggregatet kan anslutas till valfritt lågtempererat distributionssystem typ radiatorer, konvektorer eller golvvärme.

FIGHTER 1125 är utrustad med en reglerdator för att erhålla optimal och säker drift. Tydlig information om tillstånd, drifttid och alla väsentliga temperaturer i värmepumpen visas på en 2-raders bakgrundsbelyst LCD-display. Detta medför att externa anläggningstermometrar inte är nödvändiga.

Hela FIGHTER 1125 är uppbyggd på en robust ram med kraftiga plåtar och effektiv ljudisolering för bästa komfort. Alla nedre plåtar är enkelt demonterbara för bästa åtkomlighet vid installation och eventuell service.



## Installationsprincip

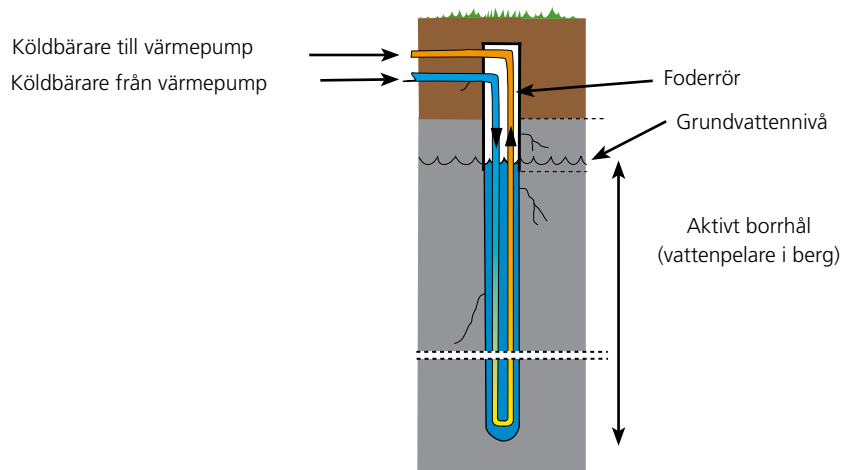
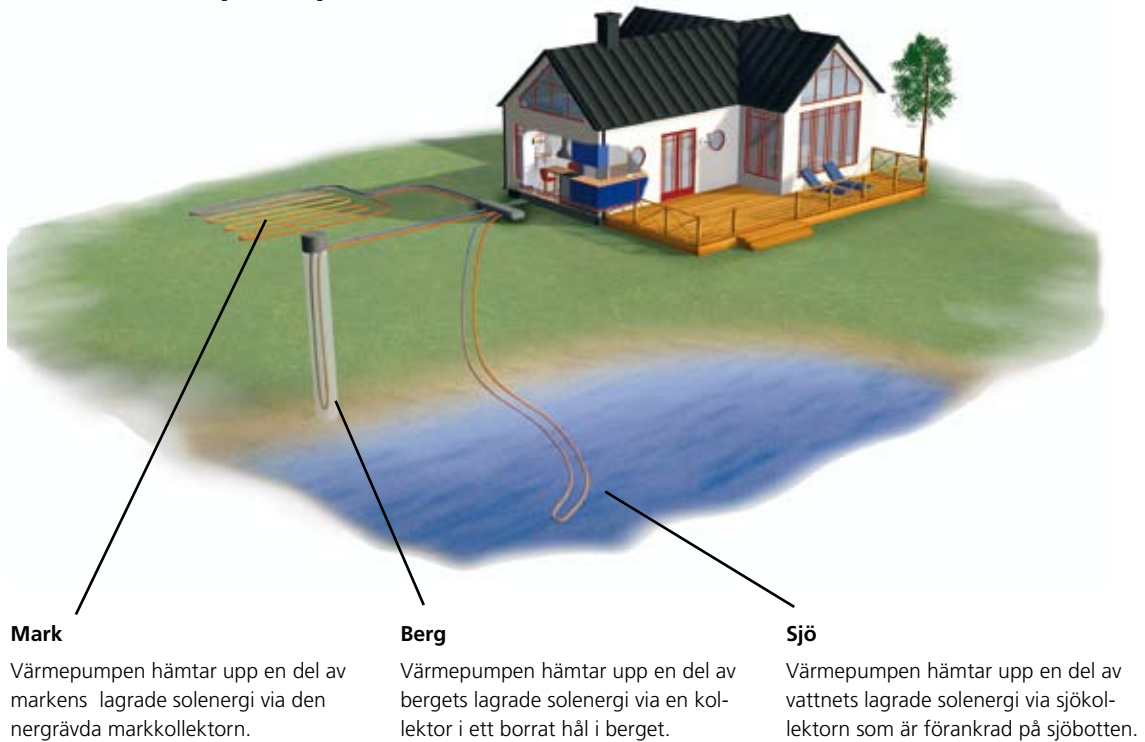

## Funktionsprincip

FIGHTER 1125 består av värmepump, cirkulationspumpar samt reglerdator med display. FIGHTER 1125 ansluts till köldbärar- respektive värmebärarkrets.

Värmeupptagningen från värmekällan (berg, mark, sjö) sker genom ett slutet köldbärarsystem där vatten blandat med frostskyddsmedel cirkulerar. I vissa fall kan grundvatten användas som värmekälla. Då skall en mellanväxlare användas för att skydda värmepumpen.

Köldbärarvätskan avger i värmepumpens förångare sin energi till köldmediet som därvid förångas för att sedan komprimeras i kompressorn. Köldmediet, vars temperatur nu höjts, leds in i kondensorn där det avger sin energi till värmebärarkretsen. Efter kondensorn kan en elpatron anslutas vid större värmebehov. Se "Tillbehör" på sidan 13.

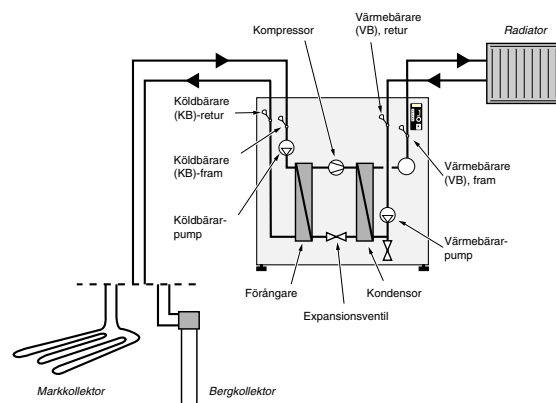

## Manöverpanel

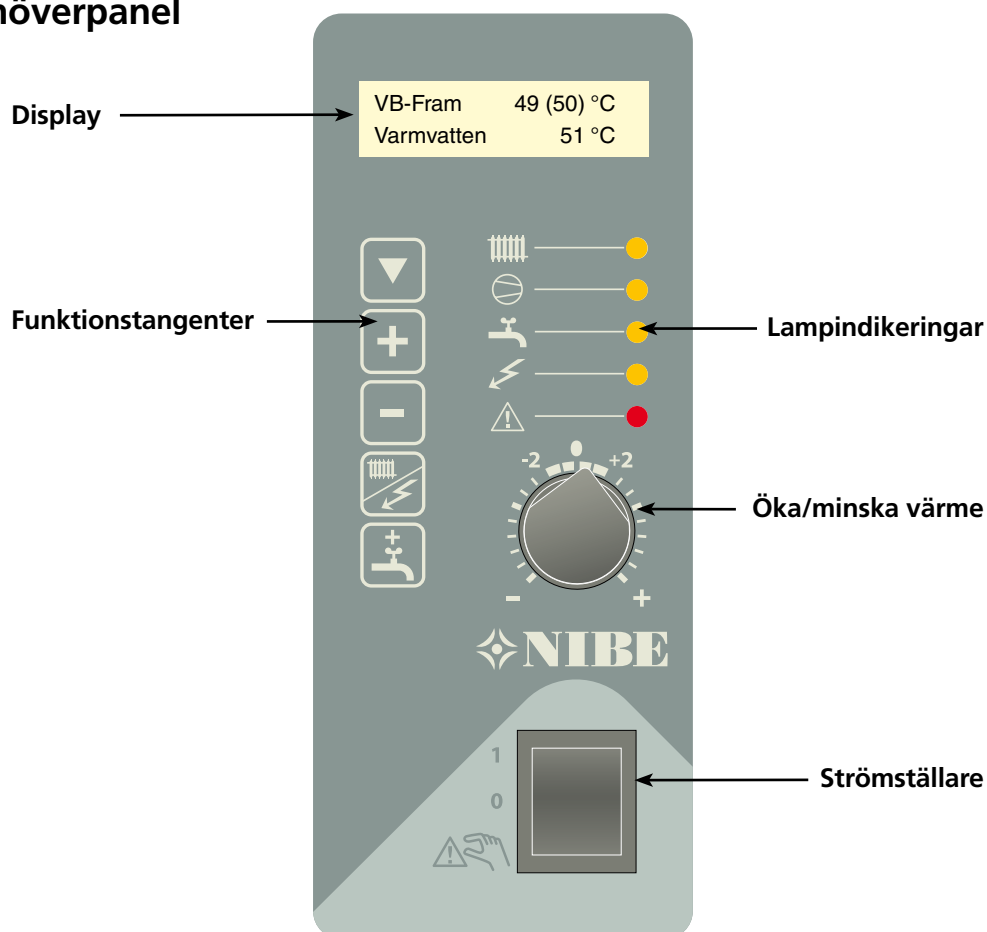

### Strömställare

Strömställare med 3 lägen (0 – 1 – ) samt överströmskydd.

0 Värmepumpen helt avstängd.

1 Normalläge. Samtliga styrfunktioner inkopplade.

 Reservläge, endast vid monterad eltillsats (tillbehör). Detta läge används vid eventuell driftstörning.

### Funktionstangenter



#### Kanal

Val av fönstermeny.



#### Öka

Höjning av aktuellt värde.



#### Minska

Sänkning av aktuellt värde.



#### Driftläge

In- och urkoppling av tillsatsvärme och/eller rumsvärme.



#### Extra vv

Tillfällig eller periodvis höjning av varmvattentemperaturen. (Endast i kombination med eltillsats).

### Display

En informativ 2-raders bakgrundsbelyst LCD-display som visar FIGHTER 1125s funktion och tillstånd, (se vidare "Styrning, display").

### Lampindikeringar



#### Rumsvärme

Fast sken visar att rumsuppvärmning tillåts (cirkulationspump i drift).



#### Värmepump

Fast sken visar att kompressorn är i drift.



#### Varmvatten (tillbehör)

Fast sken visar att varmvattenladdning pågår.

Snabb blinkning visar att tillfällig höjning av varmvattentemperaturen är vald (ca 60 °C under 24 timmar).

Långsam blinkning visar att periodvis höjning av varmvattentemperaturen är vald (ca 60 °C enligt valt tidsintervall).



#### Tillsatsvärme (tillbehör)

Fast sken visar att tillsatsvärme är till.

Långsam blinkning visar att tillsatsvärme tillåts.

Snabb blinkning visar att enbart tillsatsvärme tillåts.



#### Larm

Snabb blinkning visar att ett fel har uppstått.

### Öka/minska värme

Med denna ratt ökas eller minskas rumstemperaturen (förändrar temperaturen på "VB-Fram").

## Transport och förvaring

FIGHTER 1125 skall transporteras och förvaras stående samt torrt.

## Uppställning och placering

FIGHTER 1125 placeras på ett fast underlag, helst betonggolv eller betongfundament. FIGHTER 1125 ställs upp med ryggsidan mot yttervägg i grovkök eller motsvarande typ av rum för att eliminera olägenheter på grund av ljud. Om detta ej är möjligt skall vägg mot sovrum eller annat ljudkänsligt rum undvikas. Rördragning skall utföras utan klamring i innervägg mot sov-/vardagsrum.

## Rörinstallation

Rörinstallationen skall utföras enligt gällande regler. FIGHTER 1125 arbetar upp till en returtemperatur av ca 50 °C och en utgående temperatur från värmepumpen av ca 60 °C.

## Rörinkoppling (köldbärare)

Vid dimensionering av kollektorläggning måste hänsyn tas till geografiskt läge, berg- /jordart samt värmepumpens täckningsgrad.

Vid förläggning av kollektorslangen tillses att denna är konstant stigande mot värmepumpen för att undvika luftfickor. Är detta ej möjligt förses högpunkter med avluftningsmöjligheter.

Då temperaturen på köldbärarsystemet kan understiga 0 °C måste detta frysskyddas ner till -15 °C. Som riktvärde för volymberäkning används 1 liter färdigblandad köldbärarvätska per meter kollektor slang (gäller vid PEM-slang 40 x 2,4 PN 6,3).

Nivåkärlet bör märkas med det frysskyddsmedel som används innan montering på kretsen.

Avstängningsventiler skall monteras så nära värmepumpen som möjligt. Montera smutsfilter på inkommande ledning.

Vid anslutning till öppet grundvattensystem skall, pga smuts och frysrisk i förångaren, en mellanliggande frysskyddad krets anordnas. Detta kräver en extra värmeväxlare.

## Rörinkoppling (värmebärare)

Rörinkoppling på värmebärarsidan sker i toppen. Erforderlig säkerhetsutrustning, avstängningsventiler (kopplas så nära värmepumpen som möjligt), samt smutsfilter skall monteras.

Vid inkoppling till system med termostater i alla radiatorer (slingor) monteras överströmningsventil alternativt demonteras ett antal termostater så att tillräckligt flöde garanteras.

Rörsystemet skall vara urspolat innan värmepumpen ansluts så att föroreningar inte skadar ingående komponenter.

## Installationskontroll

Enligt gällande regler skall värmeanläggningen undergå installationskontroll innan den tas i bruk. Kontrollen får endast utföras av person som har kompetens för uppgiften och skall dokumenteras. Ovanstående gäller slutna värmesystem. Utbyte av värmepump får ej ske utan förnyad kontroll.

## Riktvärden för kollektorer

Typ	Ytjordvärme rekommenderad-kollektorlängd	Bergvärme rekommenderat aktivt borrhjup
6	250 – 400 m	90 – 110 m
8	325 – 2 x 250 m	120 – 140 m
10	400 – 2 x 300 m	140 – 170 m
12	2 x 250 – 2 x 350 m	160 – 190 m
15	2 x 300 – 2 x 400 m	2 x 100 – 2 x 120 m
17	2 x 350 – 3 x 300 m	2 x 110 – 2 x 140 m

Gäller vid PEM-slang 40 x 2,4 PN 6,3.

Kollektorlängden varierar beroende på berg-/mark förhållanden och på värmesystem, t ex radiatorer alternativt golvvärme.

Max längd per kollektor bör ej överstiga 400 m.

Vid flera kollektorer parallellkopplas dessa, med möjlighet för injustering av flödet.

Slangförläggningdjupet vid ytjordvärme ska vara ca 1 m och avståndet mellan slangarna minst 1 m.

Vid flera borrhål skall avståndet mellan hålen vara minst 15 m.

## Ventilationsåtervinning

Anläggningen kan kompletteras med frånluftsmodulen FLM 30 för att möjliggöra ventilationsåtervinning.

För att undvika kondensbildning måste rörledningar och övriga kalla ytor isoleras med diffusionstätt material.

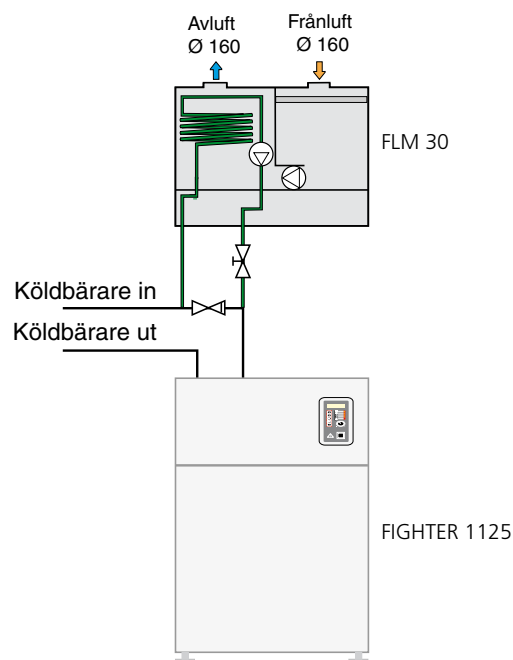

## Frikyla

Anläggningen kan kompletteras med fläktkonvektorer för att möjliggöra anslutning för frikyla.

För att undvika kondensbildning måste rörledningar och övriga kalla ytor isoleras med diffusionstätt material.

Vid stort kylbehov krävs fläktkonvektor med droppskål och avloppsanslutning.

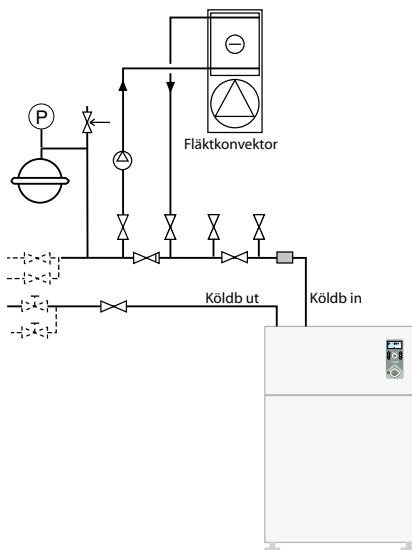

## Pumpkapacitetsdiagram (värmebärarsida)

Tillgängligt tryck

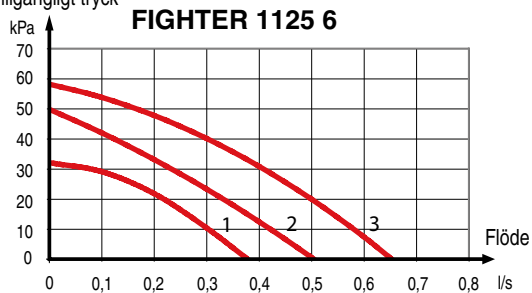

Tillgängligt tryck

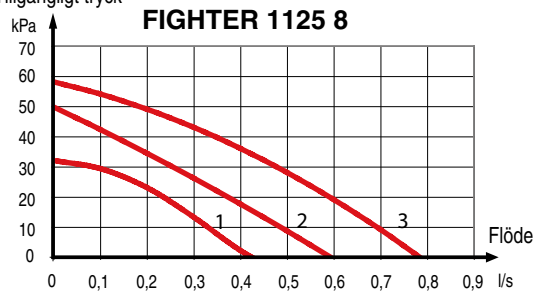

Tillgängligt tryck

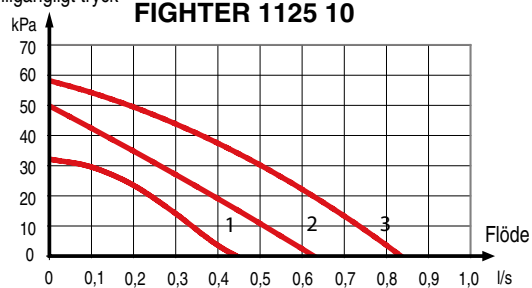

Tillgängligt tryck

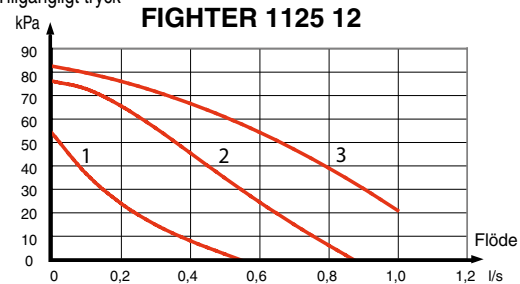

Tillgängligt tryck

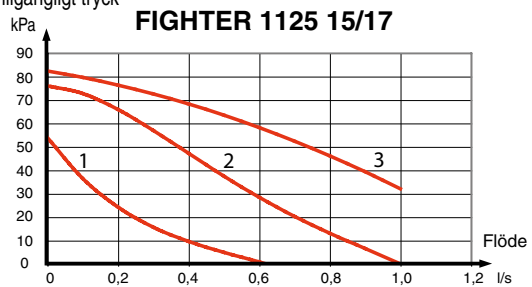

## Styrning, allmänt

Inomhustemperaturen är beroende av flera olika faktorer. Under den varmare årstiden räcker solinstrålning och värmeavgivning från människor och apparater för att hålla huset varmt. När det blir kallare ute måste man starta sitt värmesystem. Ju kallare det blir ute desto varmare måste radiatorerna (elementen) vara. Denna anpassning sker automatiskt eftersom FIGHTER 1125 är utrustad med en reglerdator för att erhålla optimal och säker drift.

FIGHTER 1125 styr vanligtvis värmeproduktionen med principen "flytande kondensering" dvs den värme som behövs för uppvärmning vid en viss utetemperatur produceras med ledning av insamlade värden från ute- och framledningsgivare. Som tillval kan även rumsgivare användas för kompensering av avvikelse i rumstemperaturen. Varmvattenproduktionen prioriteras och styrs beroende på vilket dockningsalternativ som skall användas. Se avsnitt "Dockning".

FIGHTER 1125 kan om så önskas dockas till en extern enhet med egen värmeautomatik. Då levererar värmepumpen värme upp till en fast temperaturnivå. Detta kallas för "Fast kondensering". Värmeautomatiken styrs då med hjälp av den externa enhetens reglerautomatik.

För allmän information och säkrare kontroll av funktionen finns även givare för in- och utgående köldbärartemperaturer (kollektor). Utgående köldbärartemperatur kan minimibegränsas om så önskas (exempelvis vid grundvattensystem).

## Utgångsvärden för värmeautomatik

Värdena som anges på kartan till höger avser inställning av kurvlutning på displayen. För handhavande av display se nästa sida.

Första värdet gäller för ett lågtempererat\* radiatorsystem. Ratten "Öka/minska värme" ställs på -2.

Värde inom parentes avser golvvärme\*\* installerat i betongbjälklag. Vid system installerat i träbjälklag kan man utgå från siffran före parentesen men måste då minska detta värde med två enheter. "Öka/minska värme" ställs i dessa fall på -1.

Kartans värden är oftast ett bra utgångsval som syftar att ge ca 20 °C rumstemperatur. Värdena kan vid behov efterjusteras.

## Exempel på val av utgångsvärden

### 1 Hus med lågtempererat\* radiatorsystem

Markaryd = Område 10 (5). Välj kurva 10 på displayen och -2 på ratten "Öka/minska värme".

### 2 Hus med golvvärme\*\* installerat i betongbjälklag

Markaryd = Område 10 (5). Välj kurva 5 på displayen och -1 på ratten "Öka/minska värme".

### 3 Hus med golvvärme\*\* installerat i träbjälklag

Markaryd = Område 10 (5). Välj kurva 8 ( $10 - 2 = 8$ ) på displayen och -1 på ratten "Öka/minska värme".

\* Med lågtempererat radiatorsystem avses ett system där framledningstemperaturen behöver vara 55 °C den kallaste dagen.

\*\* Golvvärme kan dimensioneras väldigt olika. I exempel 2 och 3 ovan avses ett system där framledningstemperaturen behöver vara ca 35 – 40 °C resp 45 – 50 °C den kallaste dagen.

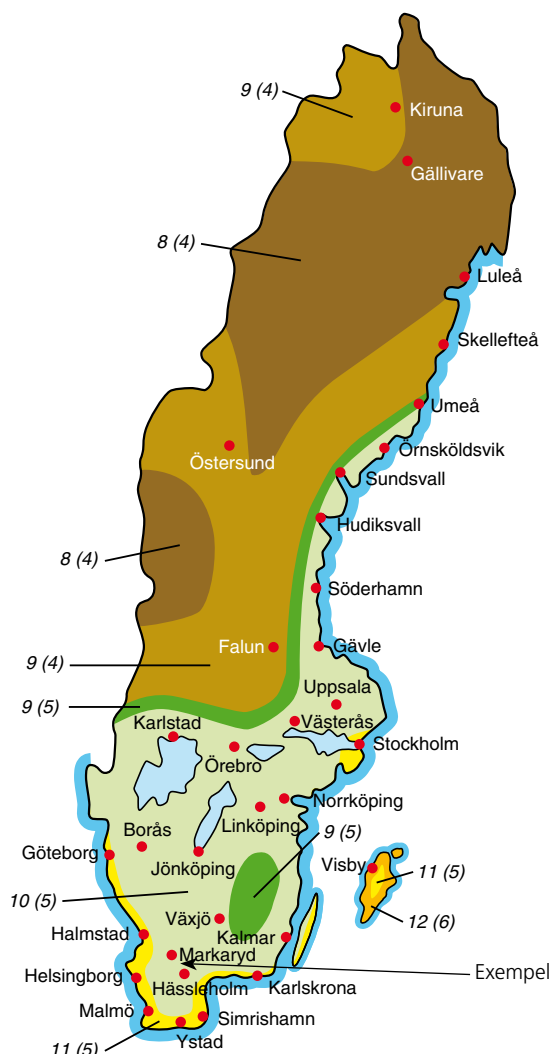

## Styrning, display

För att förenkla handhavandet och att ge tydlig information om värmepumpens tillstånd finns en 2-raders bakgrundsbelyst LCD-display på FIGHTER 1125's front. Med tillhörande knappar kan värmepumpen ställas in för att ge önskade temperaturer.

Att manövrera sig bland visningslägena är enkelt. Börja med att trycka på knappen "Kanal". Detta gör att man kan bläddra genom nedanstående visningslägen för att navigera sig fram till önskad information. För att ändra ett värde vid en speciell visning skall knappen "Öka" tryckas in. Detta gör att värdet får en markör (streck) under sig. Nu kan värdet antingen ökas eller minskas med knapparna "Öka" respektive "Minska". När man har gjort sin ändring trycker man på knappen "Kanal" för att kunna ändra nästa värde på samma visning, t ex visning 5 där både variabeln Kurvlutning och Rum-komp kan ändras, eller för att gå vidare till nästa visning.

Det finns 8 olika visningslägen som visar följande information.

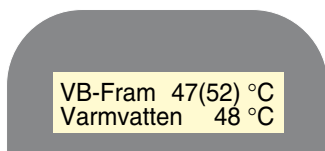

**1** I detta läge visas information om den verkliga och den beräknade framledningstemperaturen på värmebäraren. Det nedre värdet ger en indikation på den indirekt mätta temperaturen i varmvattnet. Varmvattentemperaturen kan avvika från värdet på displayen.

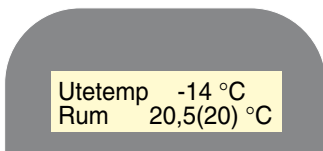

**2** I detta läge visas den aktuella utetemperatur. Om rumsgivare är ansluten visas den aktuella respektive den inställda rumstemperaturen underst. Den inställda temperaturen visas inom parentes.

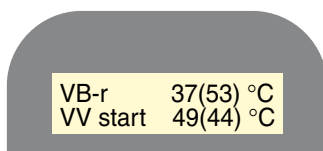

**3** Här visas den aktuella returtemperaturen från värmesystemet "VB-r". Aktuell temperatur i varmvattenberedaren visas underst "VV start". Den inställda temperaturen för start av laddning av varmvattenberedare visas inom parentes. När den aktuella varmvattentemperaturen sjunker till inställt värde startar laddning av varmvattenberedaren.

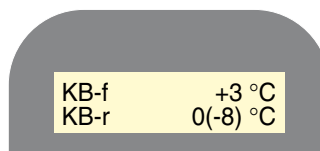

**4** I denna visning kan inkommande temperatur från köldbärarkretsen "KB-f" avläsas. Aktuell utgående temperatur till köldbärarkretsen "KB-r" kan avläsas underst. Värdet inom parentes visar förinställd lägsta temperatur på utgående köldbärare. Om den utgående temperaturen är under detta värde stängs kompressorn av för att undvika påfrysning.

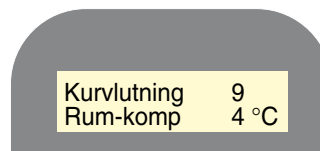

**5** Här ställs lutningen på värmekurvan in. Inställningen är beroende på var i landet man bor, se karta på föregående sida. Med hjälp av "Rum-komp"-variabeln kan värmepumpen styras av en eventuellt ansluten rumsgivare. Om den aktuella rumstemperaturen varierar över eller under den inställda temperaturen kompenserar FIGHTER 1125 detta med en faktor motsvarande den inställda "Rum-komp"-variabeln så att rätt rumstemperatur uppnås.

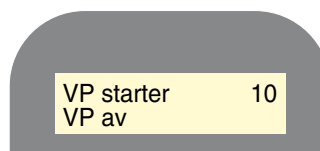

**6** Variabeln "VP starter" visar hur många gånger värmepumpen startats. Visningen är ackumulerande. Den understa variabeln visar värmepumpens status, d v s om värmepumpen är på eller av, tid till värmepumpstart alternativt för hög returtemperatur.

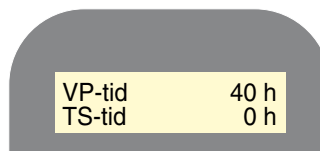

**7** I detta läge kan antalet drifttimmar för kompressorn "VP-tid" avläsas. Den undre variabeln "TS-tid" visar antal timmar som tillsatsvärme har varit igång.

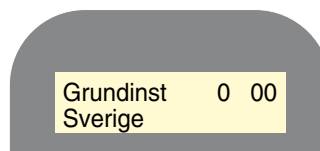

**8** I denna meny kan man återfå fabriksinställda värden. Nedre raden i denna meny används för val av språkalternativ.

Vid nästa tryckning på knappen "Kanal" kommer man åter till visning 1.

Utöver ovanstående inställningar och avläsningsmöjligheter finns även ett serviceläge med ytterligare informationstext och inställningsmöjligheter.

## Värmeproduktion

Reglering av värmeförsel till huset sker enligt vald inställning av reglerkurva (kurvlutning och förskjutning). Efter injustering tillföres rätt värmemängd för den aktuella utetemperatur. Värmepumpens framledningstemperatur (VB-Fram) kommer att pendla runt det teoretiska värdet inom parentes på displayen. Vid undertemperatur räknar regulatören underskottet i form av "gradminuter" vilket innebär att inkoppling av värmeproduktion påskyndas ju större undertemperatur det är för tillfället.

### Förskjutning, värmekurva -2

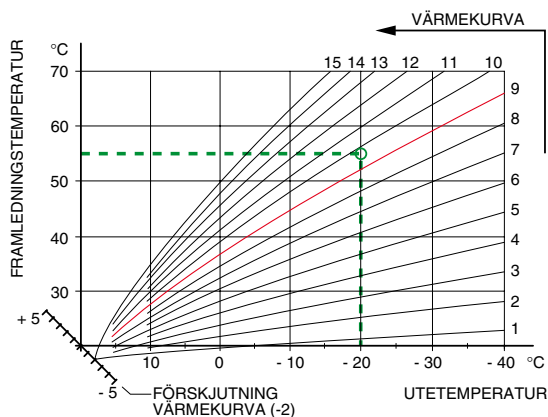

### Förskjutning, värmekurva 0

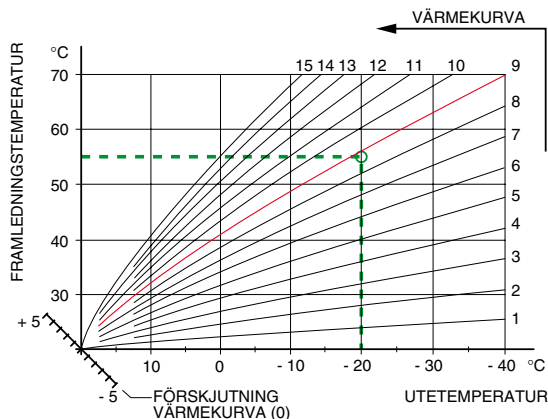

### Förskjutning, värmekurva +2

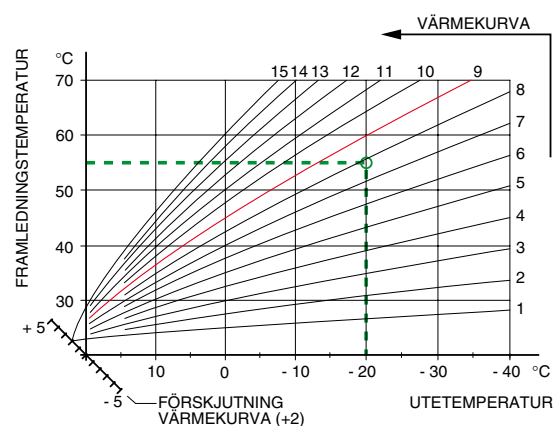

## Varmvattenstyrning

### VST (Tillbehör)

Detta tillbehör ger värmepumpen FIGHTER 1125 möjlighet att prioritera varmvattenladdning vid system med flytande kondensering. För detta krävs också en varmvattenackumulator, exempelvis NIBE VPA. När givaren (88) för varmvattentemperatur anslutes aktiveras styrsystemet för laddningsfunktioner. Vid varmvattenbehov prioriterar värmepumpen detta och går över i varmvattenläge med hela värmepumpseffekten. I detta läge sker ingen värmeproduktion. Vid varmvattenbehov är maxtiden för laddning 45 minuter. Därefter produceras värme under 15 minuter innan eventuell ytterligare varmvattenvärmning kan ske.

Start av varmvattenladdning sker när temperaturen på varmvattengivaren (88) har sjunkit till inställd starttemperatur (30 – 49 °C). Växelvejlen (19) monteras så att den växlar mellan värmesystemet och värmepumpen, dvs när ackumulatort/varmvattenberedaren är laddad så växlar ventilen ut mot radiatorerna/golvvärmesystemet.

Stopp sker via värmepumpens driftpressostat för att erhålla maximal varmvattentemperatur.

Dessutom kan laddning ske då värmepumpen har nått sin stopp-nivå för värmedrift samtidigt som mindre än 2 °C fattas till varmvattenstart. Detta för att minimera antalet starter.

## Eltillsats

### ETS (Tillbehör)

Värmepumpar dimensioneras normalt inte för att klara hela värmeeffektbehovet, varför tillsatseffekt är nödvändig under kalla dagar. "Eltillsats FIGHTER 1125" ser till att så sker. Satsen består av en elpatron med maxeffekten 9 kW, och en kontaktorsats med monterade komponenter för styrning av elpatronen. Eltillsatsen är avsedd att monteras i elkopplingsutrymmet på FIGHTER 1125. Elpatronen kopplas automatiskt in (i tre steg) om effekten inte är tillräcklig för att uppnå de temperaturnivåer som begärts av reglerdatorn.

I de fall anslutning till varmvattenberedare gjorts via satsen "Varmvattenstyrning", kan funktionen "Extra varmvatten" utnyttjas. Denna funktion höjer temperaturen på varmvattentet från normala ca 50 °C upp till ca 60 °C med hjälp av elpatronen. Funktionen aktiveras av knappen "Extra vv".

## Oljetillsats

### OTS (Tillbehör)

FIGHTER 1125 kan även dockas till en oljepanna för att få tillsatsvärme under kalla dagar. Om FIGHTER 1125 inte klarar effektbehovet tillåter den att oljepannans brännare startar. När pannantemperaturen höjts till ca 55 °C aktiverar FIGHTER 1125 shunten som då öppnar. Shunten reglerar in sig så att verklig framledningstemperatur stämmer överens med reglerdatorns teoretiskt framräknade börvärde. När värmebehovet minskar så mycket att tillsatsvärme ej behövs stänger shunten helt. Oljepannan kommer dock att hållas varm under ytterligare 12 timmar för att vara redo för eventuellt ökat värmebehov.

## Dockning

FIGHTER 1125 kan inkopplas på många olika sätt. Nedan följer några av de vanligaste alternativen. Övrig kringutrustning såsom tillbehören "RG 20", "VST 11", "ETS 12" och "OTS 10" beställs separat.

## Komponentlista, dockning

AV	Avstängningsventil	
BK/JK	Bergkollektor/Jordkollektor	
BV	Backventil	
ELK	Elkassett	Ingår i tillbehör ETS 12
ELVVB	Elvarmvattenberedare	
NK	Nivåkärl	Ingår i FIGHTER 1125
SF	Smutsfilter	Ingår i FIGHTER 1125
SÄK	Säkerhetsventil	
PG	Panntemperaturgivare	Ingår i tillbehör OTS 10
FG	Framledningsgivare	Ingår i FIGHTER 1125
VVG	Varmvattengivare	Ingår i FIGHTER 1125
UG	Utomhusgivare	Ingår i FIGHTER 1125
RTG	Rumsgivare	Ingår i tillbehör RG 20
RG	Returgivare	Ingår i FIGHTER 1125
VVB/ACK	Akkumulator med varmvattenberedare t ex VPA	
VXV	Växelventil	Ingår i tillbehör VST 11
SV	Shuntventil	Motorshunt (230V)

### FIGHTER 1125. Grundsystem med eltillsats och varmvattenberedare (flytande kondensering)

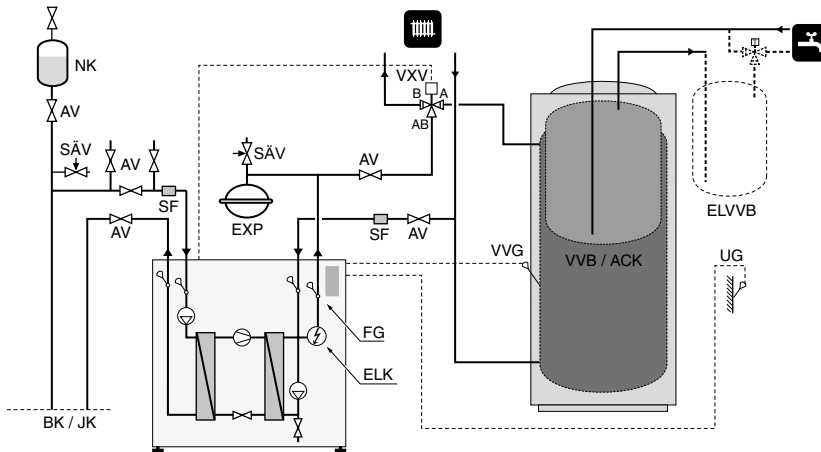

FIGHTER 1125 prioriterar laddning av varmvatten via växelventilen (VXV). Vid fulladdad varmvattenberedare/akkumulator tank (VVB/ACK) växlar (VXV) mot värmekretsen. Värmepumpen styrs då av utegivaren (UG) i kombination med den inbyggda framledningsgivaren (FG). Eventuellt

monterad elkassett (ELK) inkopplas automatiskt när energibehovet överstiger värmepumpens kapacitet. Detta alternativ kan även kompletteras med en rumsgivare. Till detta alternativ behövs tillbehören "ETS 12" och "VST 11".

### FIGHTER 1125 till dubbelmantlad elpanna (flytande kondensering)

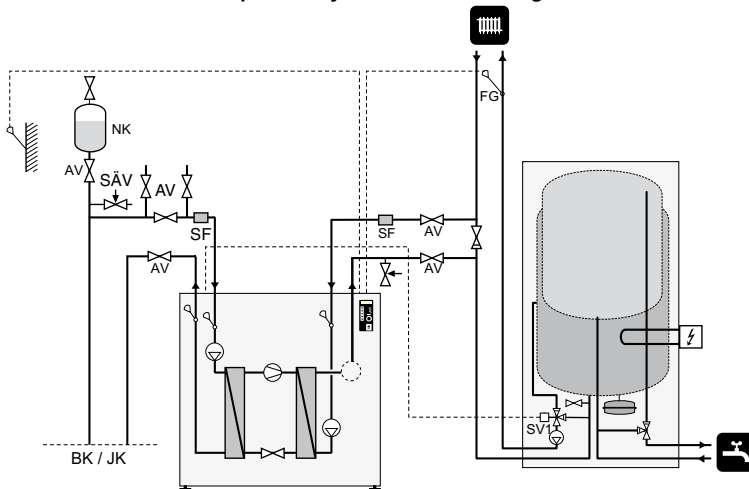

FIGHTER 1125 värmer endast värmekrets. Elpannan värmer varmvattnet.

När markvärmepumpen ej klarar behovet börjar shuntventilen SV1 att öppna mot elpannan.

Därmed används elpannan som tillsatsvärme. Till detta alternativ behövs tillbehöret "OTS 10".

Ett motstånd på 560  $\Omega$  (ingår i OTS 10) monteras i pann-givarens inkopplingsplint (21).

### FIGHTER 1125 till oljepanna (flytande kondensering)

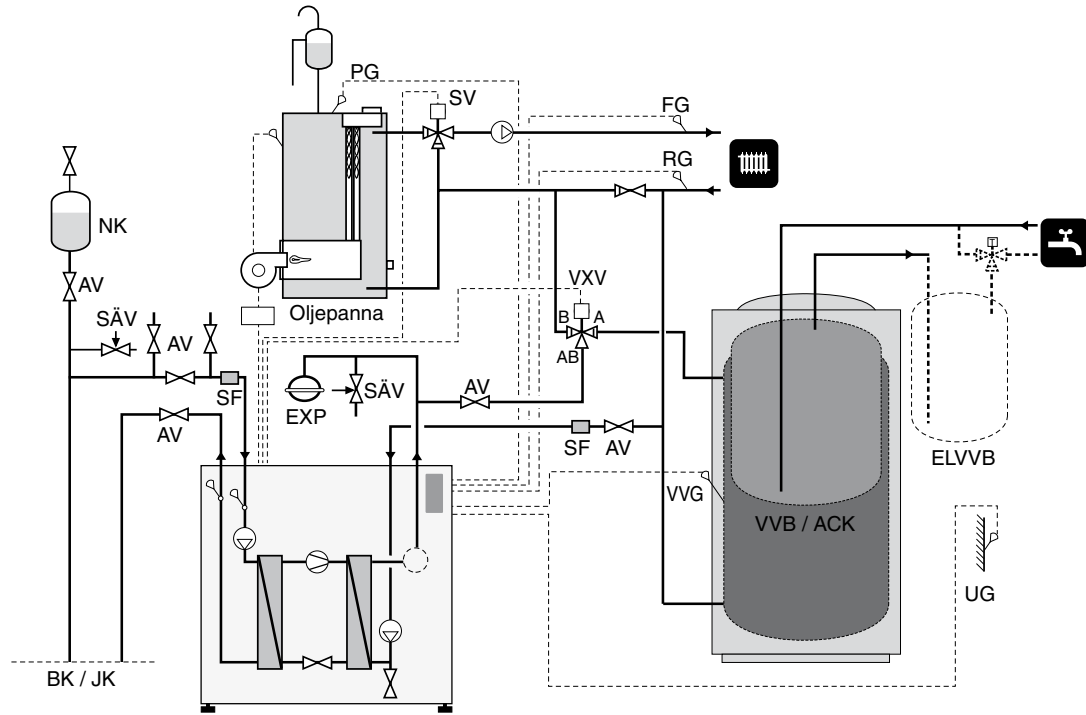

FIGHTER 1125 prioriterar laddning till varmvattenberedare (VVB). När inställd varmvattentemperatur uppnåtts växlar växelventilen till värmeproduktion. Om värmepumpen ej klarar att hålla rätt framledningstemperatur startas oljepannan och shunten (SV) börjar öppna från pannan.

Detta styralternativ aktiveras automatiskt när panngivaren (PG) anslutes till FIGHTER1125. Framlednings- (FG) och returgivaren (RG) placeras på stamledningen till radiatorerna. Till detta alternativ behövs tillbehören "OTS 11" och "VST 11".

### FIGHTER 1125 med vedpanna (fast kondensering)

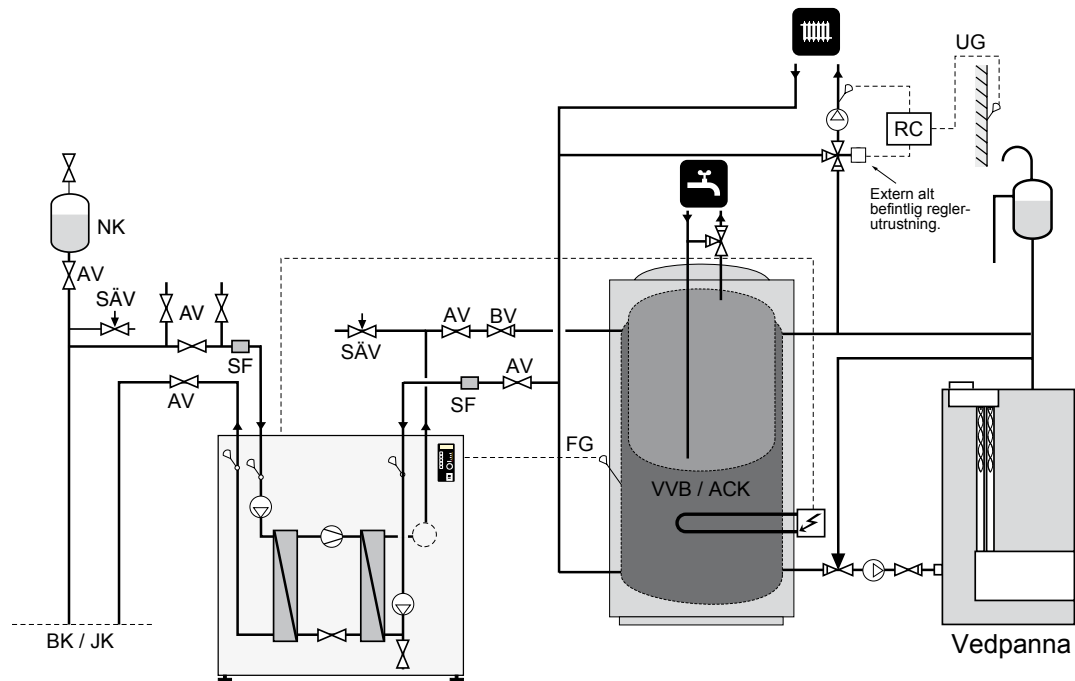

FIGHTER 1125 laddar varmvattenberedare/ackumulatortank (VVB/ACK). Vid eldning i vedpanna kopplas värmepump och elpatron ifrån vid stigande temperatur på temperaturgivaren (FG) och startar åter vid sjunkande temperatur.

Självcirkulation genom värmepump förhindras av back-ventil (BV). Framledningsgivaren (FG) placeras i avsett dykrör på ackumulatortanken. Till detta alternativ behövs tillbehöret "XTS 20".

# Elschema

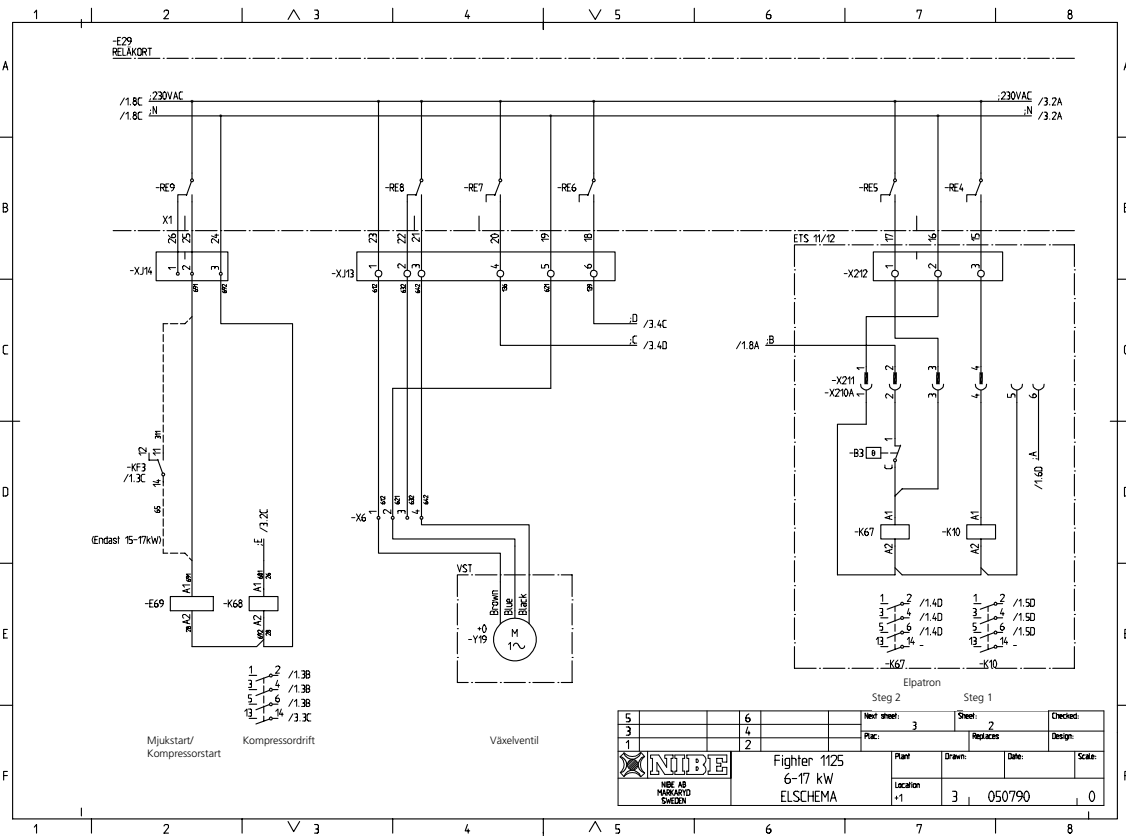
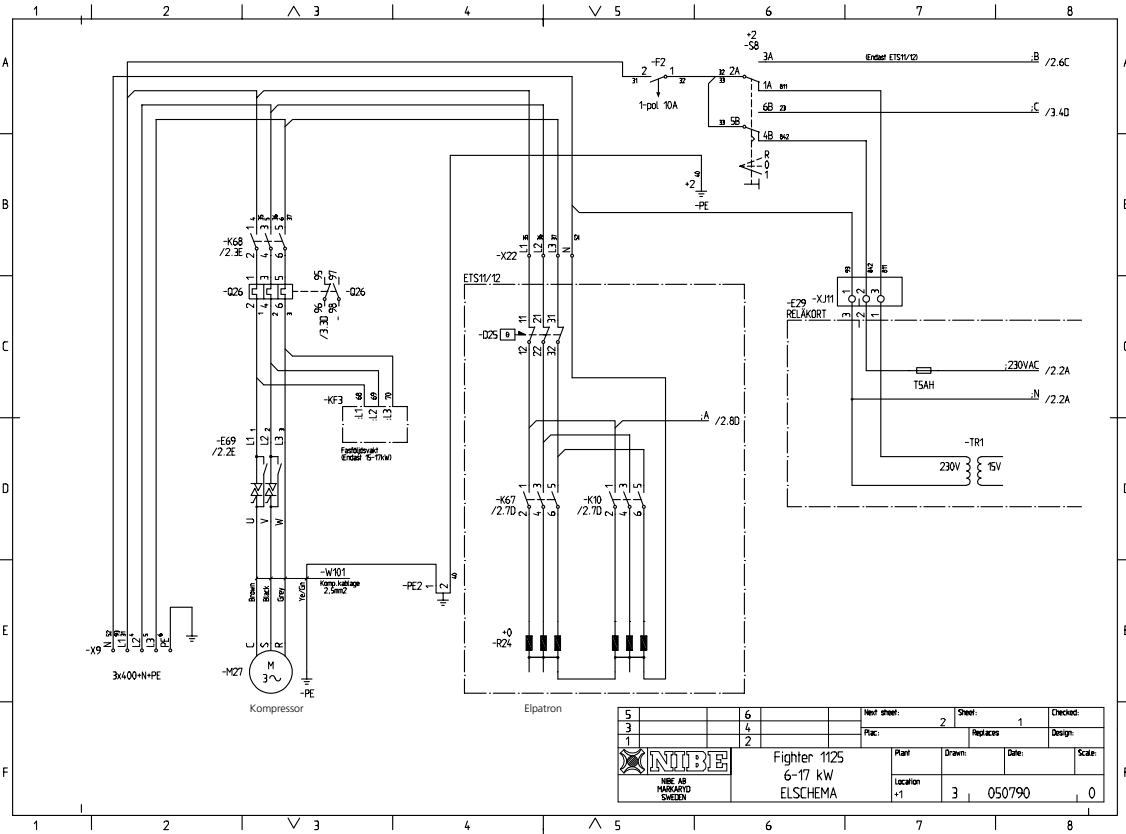

# Elschema

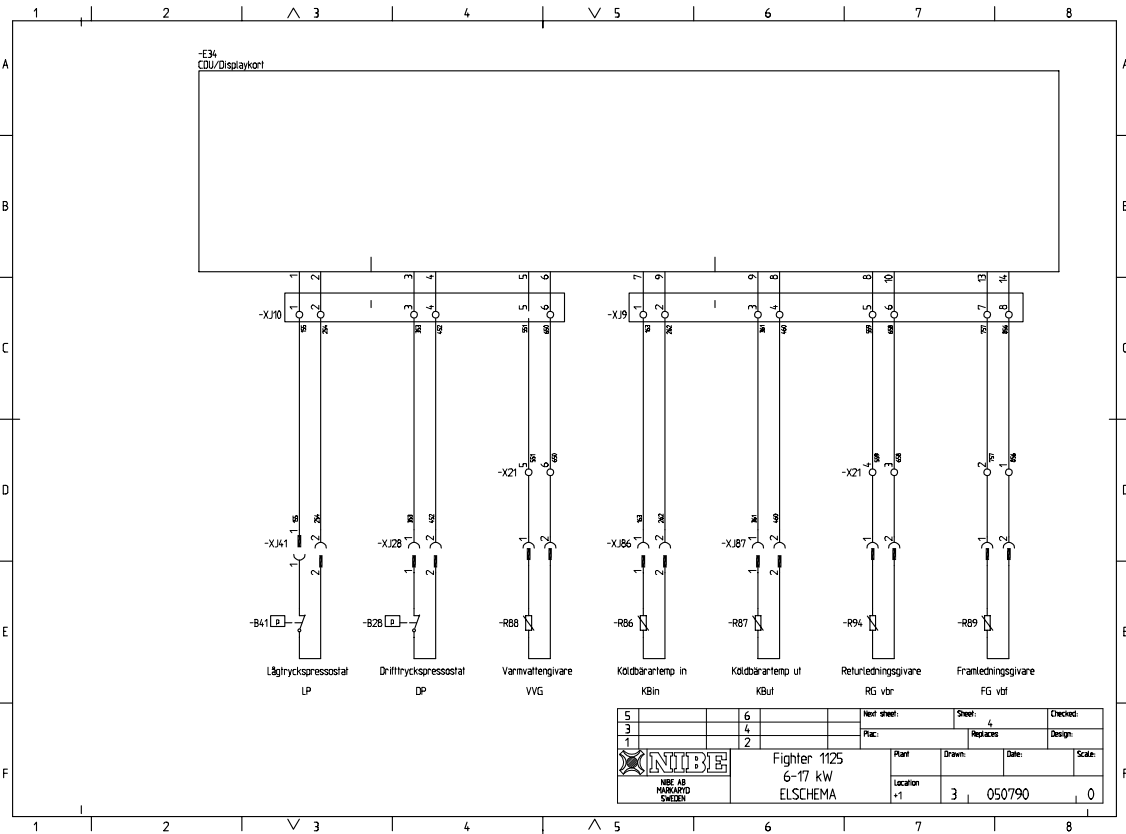
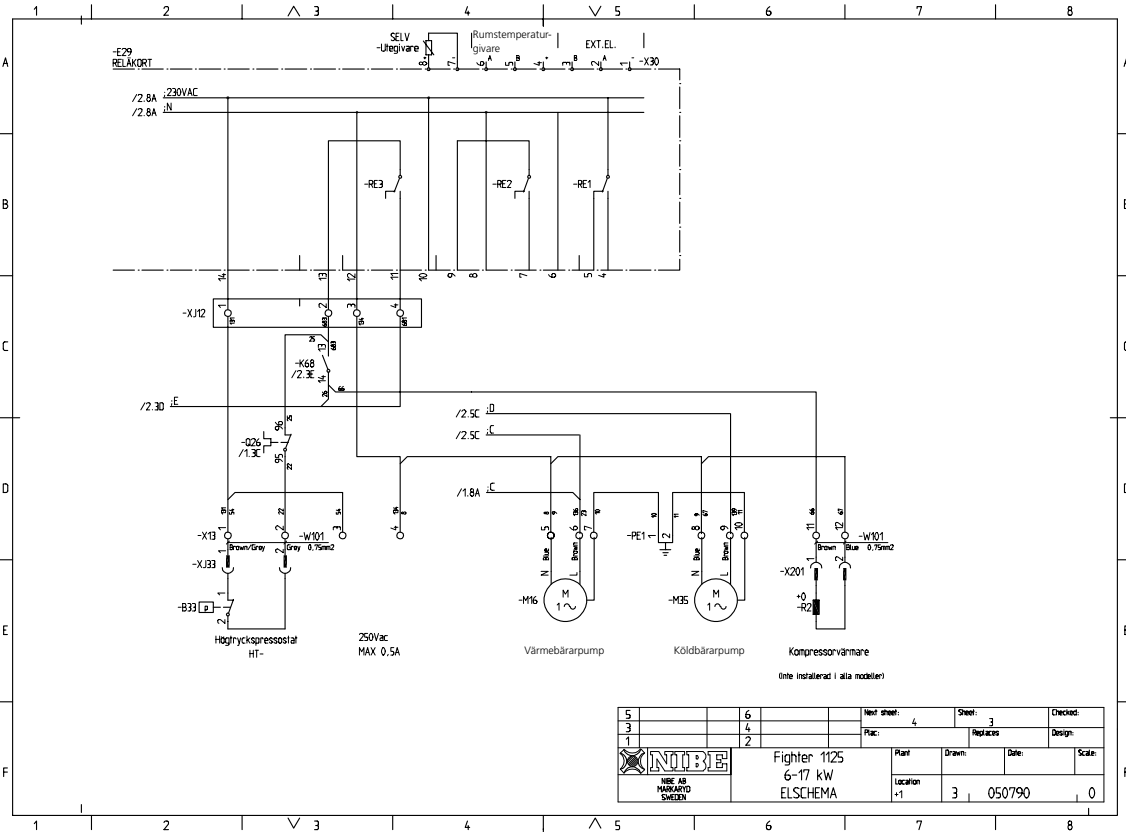

# Tillbehör

## El tillsats ETS 12

RSK nr 624 65 61

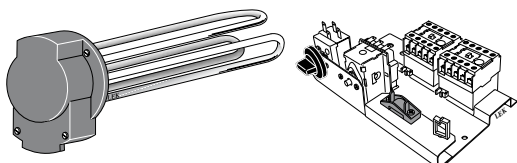

Elpatron 9 kW och komplett kontaktorsats

## Oljetillsats OTS 10

RSK nr 624 65 62

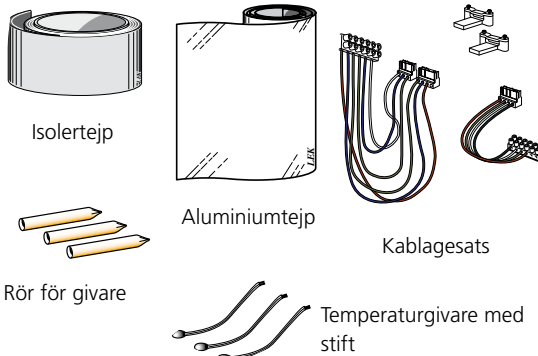

Isolertejp

Aluminiumtejp

Kablagesats

Rör för givare

Temperaturgivare med stift

## ELK 213

Art nr 069 300  
RSK nr 624 07 83

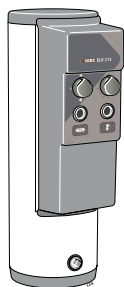

Elkassett 13 kW

## Varmvattenstyrning VST 11

RSK nr 624 65 63

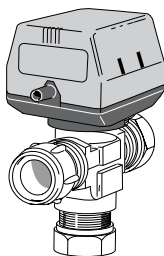

Växelventil med motor

## Frånluftsmodul FLM 30

Återvinning av mekanisk frånluft till energikollektor.

RSK nr 624 65 67

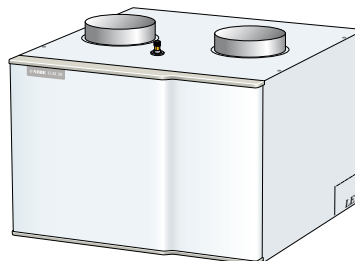

## Påfyllnadssats R25/R32

inklusive isolering  
RSK 624 65 25 (max 12 kW)  
RSK 624 65 27 (max 30 kW)

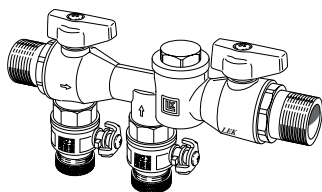

## Effektvakt EBV 200

RSK nr 624 65 66

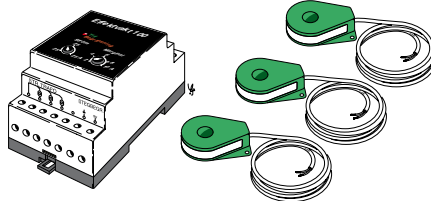

EBV 200

Strömkännare

## Rumstyrning RG 20

RSK nr 624 65 60

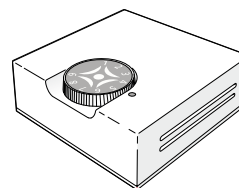

RG 20

## EK 15\*

Art nr 069 310



Elkassett 15 kW

## EP 26\*

Art nr 069 320

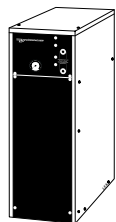

Elpanna 26 kW

## EP 42 \*

Art nr 069 321

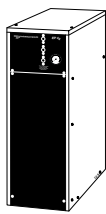

Elpanna 42 kW

## POOL 10

RSK nr 624 65 21

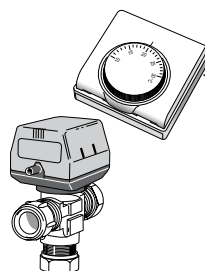

## Kablage XTS 20

Art nr 009 105

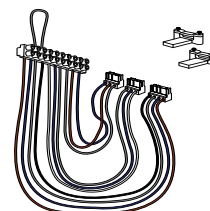

Kablage för externa elpannor och yttre larmsignal

\*Anpassad för styrning från Fighter 1125

# Komponentplacering

FIGHTER 1125-6, -8, -10

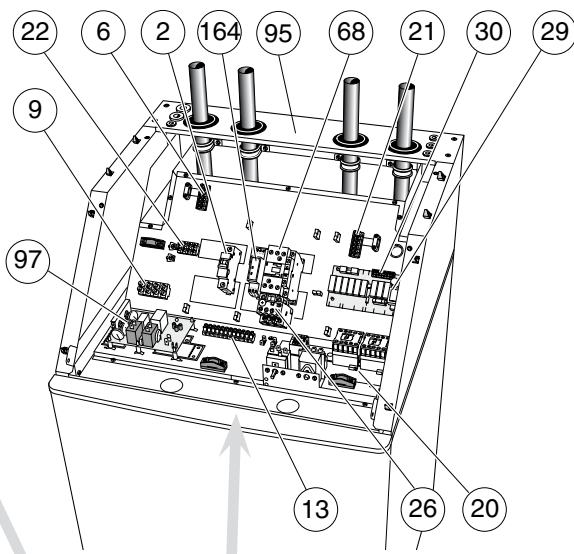
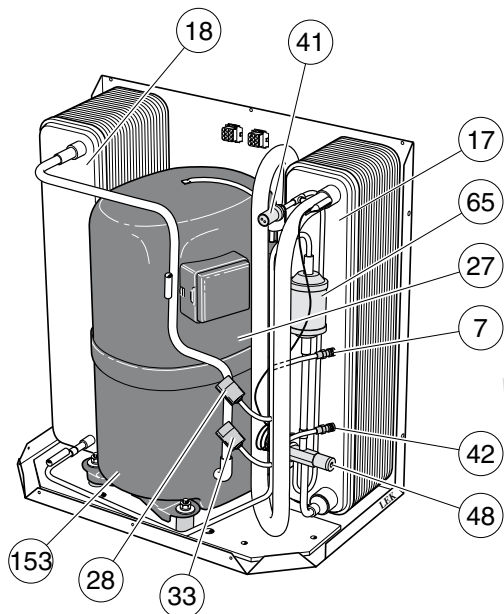

FIGHTER 1125-12

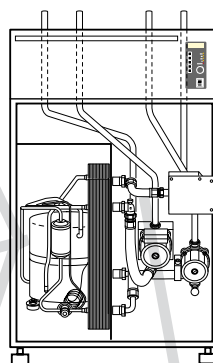
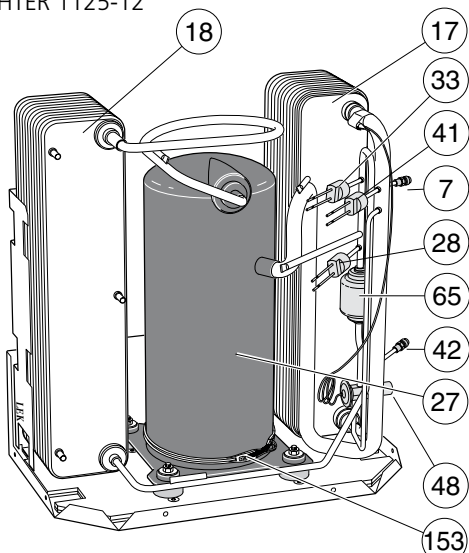

Bilderna visar värmepumpen med tillbehör.

FIGHTER 1125-15, -17

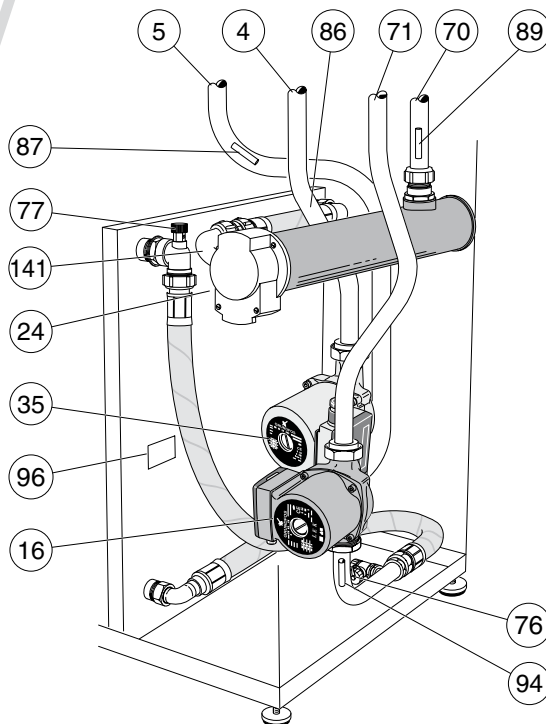
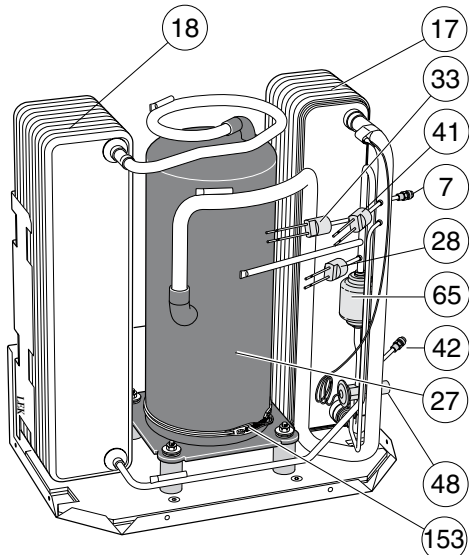

## Komponentlista

2	Automatsäkring	41	Lågtryckspressostat
3	* Driftstermostat, reservläge	42	Serviceanslutning, lågtryck
4	Köldbäraranslutning, in (f)	48	Expansionsventil
5	Köldbäraranslutning, ut (r)	52	Säkerhetsventil, köldbärarsida
6	Kopplingsplint, varmvattenstyrning	63	Smutsfilter
7	Serviceanslutning, högtryck	65	Torkfilter
8	Strömställare, 1 – 0 – 	67	* Kontaktor, elkassett steg 2
9	Anslutningsplint, inkommande el	68	Kontaktor, kompressor start
10	* Kontaktor, elkassett steg 1	69	Kontaktor, kompressor drift
13	Kopplingsplint, pumpar, högtryckspressostat	70	Anslutning, värme fram
15	Utegivare, anslutning	71	Anslutning, värme retur
16	Värmebärarpump	76	Avtappning för värmesystemet
17	Förångare	77	Avluftningsventil, köldbärarsystem
18	Kondensor	85	Nivåkärl
19	* Växelventil	86	Temperaturgivare, "KB-f", köldbärare, in
20	* Kontaktorsats	87	Temperaturgivare, "KB-r", köldbärare, ut
21	Kopplingsplint, givare	88	Temperaturgivare, "varmvatten"
22	Kopplingsplint, elpatrontillsats	89	Temperaturgivare, "VB-Fram", värmebärare fram
24	* Elkassett 9 kW	94	Temperaturgivare, "VB-r", värmebärare retur
25	* Överhettningsskydd	95	Typskylt / Serienummer
26	Motorskydd, inkl återställare	96	Typskylt, kylrelä
27	Kompressor	97	Mjukstartsrelä
28	Driftpressostat	153	** Kompressorvärmare
29	Reläkort med nätbel	164	*** Fasföljdsvakt
30	Kopplingsplint, reläkort		
33	Högtryckspressostat		
34	CPU-enhet, styrsystem		
35	Köldbärarpump		

\* Tillbehör

\*\* Endast F1125 -10, -12, -15, -17

\*\*\* Endast F1125 -15, -17

## Mått

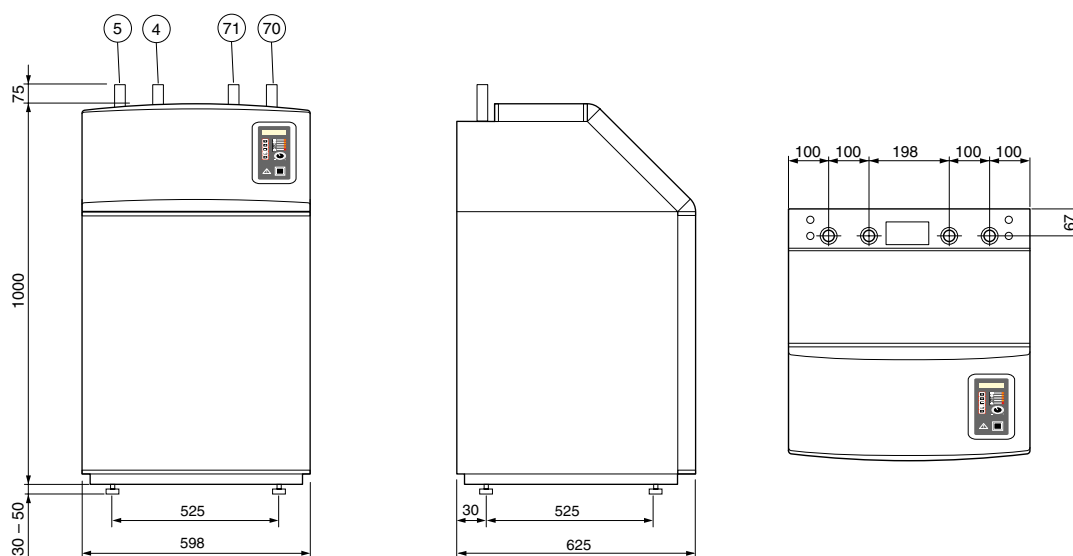

Till höger om värmepumpen bör ett fritt utrymme finnas för eventuell service.

Framför värmepumpen krävs ett utrymme på 800 mm för eventuell service.

## Tekniska data



Typ	6	8	10	12	15	17
Avgiven/Tillförd effekt* vid 0/35 °C **	6,0/1,3	8,8/1,9	10,0/2,2	11,6/2,4	15,4/3,4	16,8/3,8
Avgiven/Tillförd effekt* vid 0/50 °C **	4,8/1,5	7,1/2,2	8,5/2,5	10,8/3,1	14,8/4,4	16,2/4,9
Avgiven/Tillförd effekt* vid 0/45 °C ***				10,5/3,0	14,4/4,3	15,7/4,8
Driftspänning (V)	3 x 400 + N + PE 50 Hz					
Startström (A)	24	24	24	22	30	30
Max driftström, kompressor (A)	3,8	5,2	6,0	7,5	10,5	12,3
Avsäkring, endast VP (A)	10	10	10	10	16	16
Avsäkring (inkl elpatr 6 kW) (A)	16	16	20	20	25	25
Avsäkring (inkl elpatr 9 kW) (A)	20	25	25	25	32	32
Effekt, värmepårpump (W)	75	75	75	170	170	170
Effekt, köldbärarpump (W)	130	170	170	250	250	250
Anslutning köldbärare utv Ø (mm)	28	28	28	35	35	35
Anslutning värmepårpump utv Ø (mm)	28					
Köldmediemängd (R407C) (kg)	1,7	2,2	2,4	2,1	2,3	2,3
Köldbärarflöde (l/s)	0,35	0,48	0,58	0,65	0,74	0,80
Tryckfall, förångare (kPa)	21	23	23	15	18	20
Tillgängl. tryck, köldbärarsys. (kPa)	55	51	48	65	57	52
Max tryck , köldbärarsystem (bar)	3					
Max tryck, värmepårpump (bar)	6					
Drifttemperatur köldbärarsys. (°C)	-5 – +20					
Värmepårpumpflöde (l/s)	0,13	0,18	0,22	0,27	0,36	0,40
Tryckfall, kondensator (kPa)	2,6	3,4	3,2	2,4	2,8	3,4
Max temperatur (fram- /retur) (°C)	60/50					
Brytvärde driftspårpump (bar)	24					
Differens driftspårpump (bar)	5					
Brytvärde pressostat HP (bar)	27					
Differens pressostat HP (bar)	-7					
Brytvärde pressostat LP (bar)	1,5					
Differens pressostat LP (bar)	+1,5					
Kapslingsklass	IP 21					
Vikt (kg)	175	195	200	210	220	230
RSK-nummer	624 66 35	624 66 36	624 66 37	624 66 38	624 66 39	624 66 40

\* Endast kompressoreffekt.

\*\* Avser köldbärartemperatur fram / värmepårpumpartemperatur fram enligt EN 255.

\*\*\* Avser köldbärartemperatur fram / värmepårpumpartemperatur fram enligt EN 14511.

Med reservation för eventuella mått- och konstruktionsförändringar

### Bipackningsssats

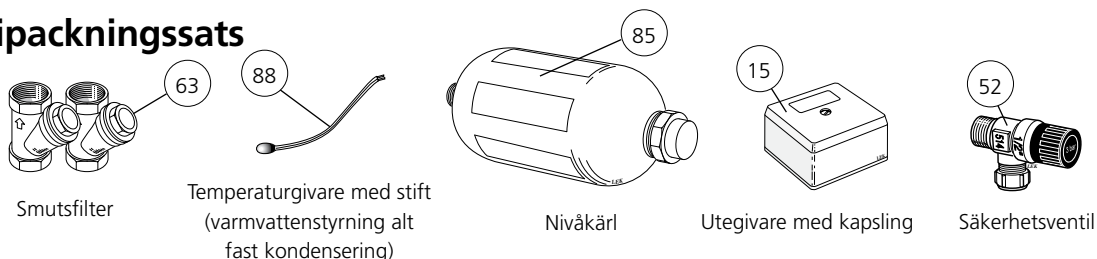

### Vår trygghet räcker länge

I FIGHTER 1125 ingår NIBE's 6-åriga trygghetsförsäkring. Försäkringen innebär sex års skydd mot maskinskada. Försäkringen är ett komplement till hem-, villa- eller fritidshusförsäkring.

Trygghetsförsäkringen kan förlängas ytterligare fyra år för fortsatt trygghet. För fullständiga villkor se [www.nibe.se/forsakring](http://www.nibe.se/forsakring).