

Brunnar & Lätta betäckningar

Gjutjärnsprodukter för vattenavledning



GUSTAVSBERG
RÖRSYSTEM





Golvbrunnar & Spygatter

Användningsområden

Golvbrunnar och spygatter lämpar sig bäst för garagemontage utan tätskikt, men kan även användas i exempelvis stallmiljöer, parkeringsgarage eller pannrum. Golvbrunnar och spygatter från Gustavsbergs Rörsystem har en mycket hög avledningsförmåga av vatten.

Utförande

Våra golvbrunnar och spygatter är tillverkade av gråjärn och kan beställas med förhöjningsringar samt olika typer av lock eller silar. Locket respektive silen ligger lös i ramen så att man enkelt kan lyfta bort den vid behov.

Golvbrunn med bottenutlopp

In- och utvändig svart ytbehandling. Med renspropp i mässing

Art.nr. RSK	Dim	Storleks- beteckning	DE mm	A mm	B mm	C mm	T mm	H mm	Vikt kg/st
* 708 27 38	DE 83	225	83	312	242	195	12,5	320	12,0

* Kopplas till MA-RÖR® DE 75 med koppling JET®-REDUX DE 83 - de 75 (RSK nr 119 84 12)

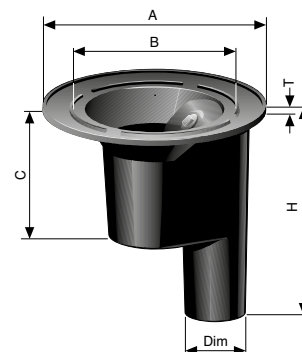

Golvbrunn med sidoutlopp

In- och utvändig svart ytbehandling. Med renspropp i mässing

Art.nr. RSK	Dim	Storleks- beteckning	DE mm	A mm	B mm	C mm	L1 mm	T mm	H mm	Vikt kg/st
708 01 12	DE 75	150	75	235	166	49,5	95	11,5	150	5,8
* 708 01 38	DE 83	225	83	318	242	60,5	162	11,5	160	9,0
708 01 46	DN 100	225	108	318	242	61	162	11,5	200	10,6
708 01 79	DN 100	300	108	395	318	77	150	11,5	205	16,8

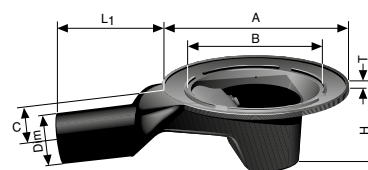

Golvbrunn med sidoutlopp och extra inlopp

In- och utvändig svart ytbehandling

Art.nr. RSK	Dim	Storleks- beteckning	DE mm	id mm	A mm	B mm	C mm	L1 mm	L2 mm	T mm	H mm	Vikt kg/st
* 708 24 23	DE 83	225	83	83	300	242	64,5	130	75	11,0	205	14,0
* 708 24 31	DE 83	225	83	96	300	242	64,5	130	80	11,0	205	14,0

* Kopplas till MA-RÖR® DE 75 med koppling JET®-REDUX DE 83 - de 75 (RSK nr 119 84 12)

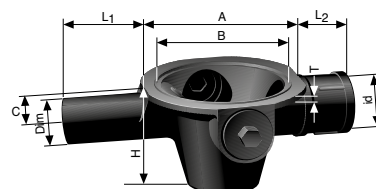

Förhöjning, rund

Till golvbrunnar och spygatter. In- och utvändig svart ytbehandling

Art.nr. RSK	Storleks- beteckning	A mm	B mm	Bygghöjd mm	H mm	Vikt kg/st
713 00 16	150	178	167	18	25	0,5
713 00 24	150	178	167	43	50	1,0
713 00 32	150	178	167	68	75	1,5
713 00 57	225	255	243	18	25	0,9
713 00 73	225	255	243	43	50	1,5
713 00 99	225	255	243	68	75	2,3
713 01 07	225	255	243	93	100	2,7
713 01 23	300	330	316	17	25	1,2
713 01 31	300	330	316	42	50	2,2
713 01 49	300	330	316	67	75	3,1
713 01 56	300	330	316	92	100	4,1

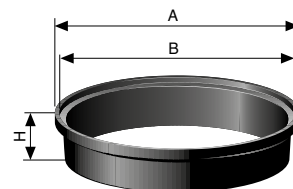

In- och utvändig vit ytbehandling

Art.nr. RSK	Storleks- beteckning	A mm	B mm	Bygghöjd mm	H mm	Vikt kg/st
713 03 54	225	255	243	18	25	0,9
713 03 70	225	255	243	43	50	1,5

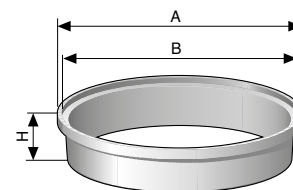

Förhöjning, fyrkantig

Till golvbrunnar och spygatter. In- och utvändig vit ytbehandling

Art.nr. RSK	Storleks- beteckning	A mm	B mm	Bygghöjd mm	H mm	Vikt kg/st
713 09 17	150	224	167	18	25	1,3
713 09 25	150	224	167	43	50	1,8
713 09 58	225	295	243	18	25	1,7
713 09 74	225	295	243	43	50	2,4
713 10 22	300	372	316	17	25	3,0
713 10 30	300	372	316	42	50	4,0

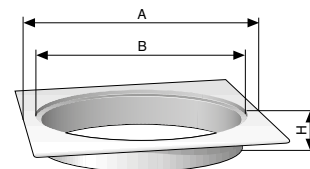

Sil utan urtag till golvbrunnar och förhöjningar

Svart ytbehandling

Art.nr. RSK	Storleksbeteckning	A mm	L mm	Vikt kg/st
713 55 10	150	163	5,5	0,4
713 55 36	225	240	6,6	1,3
713 55 69	300	314	7,5	2,9

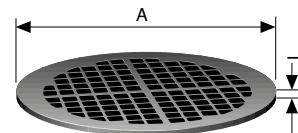

Vit ytbehandling

Art.nr. RSK	Storleksbeteckning	A mm	L mm	Vikt kg/st
713 56 19	150	163	5,5	0,4
713 56 35	225	240	6,6	1,3
713 56 68	300	314	7,5	2,9

Sil med urtag till golvbrunnar och förhöjningar

Svart ytbehandling

Art.nr. RSK	A mm	Bredd urtag mm	Djup urtag mm	L mm	Vikt kg/st
713 55 44	240	50	70	6,6	1,2

Vit ytbehandling

Art.nr. RSK	Storleksbeteckning	A mm	B mm	Bygghöjd mm	H mm	Vikt kg/st
713 56 27	150	163	50	65	5,5	0,4
713 56 43	225	240	50	70	6,6	1,2
713 56 76	300	314	50	70	7,5	2,7

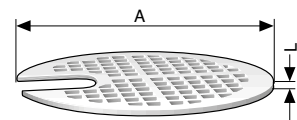

Tätt lock till golvbrunnar och förhöjningar

Svart ytbehandling

Art.nr. RSK	Storleksbeteckning	A mm	L mm	Vikt kg/st
714 01 14	150	163	5,7	0,6
714 01 22	225	240	6,5	1,6
714 01 30	300	314	8,0	3,0

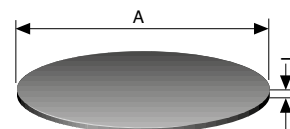

Spygatt med sidoutlopp

In- och utvändigt svart ytbehandling

Skrubar: t.o.m. 225=M6x12. 300=M8x14

Art.nr. RSK	Dim	Storleks- beteck- ning	DE mm	A mm	B mm	C mm	L mm	T mm	H mm	Vikt kg/st
715 10 12	DE 75	150	75	225	165	67,5	150	7,8	95	4,1
* 715 10 20	DE 83	225	83	302	242	71,5	158	7,8	110	7,5
715 10 38	DN 100	300	108	380	314	81	155	10,0	135	14,6

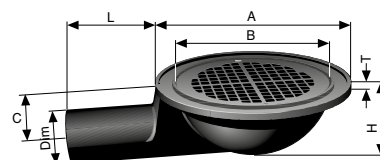

* Kopplas till MA-RÖR® DE 75 med koppling JET®-REDUX DE 83 - de 75 (RSK nr 119 84 12)

Spygatt med bottenutlopp

In- och utvändigt svart ytbehandling

Skrubar: t.o.m. 225=M6x12. 300=M8x14

Art.nr. RSK	Dim	Storleks- beteckning	DE mm	A mm	B mm	C mm	T mm	H mm	Vikt kg/st
715 11 11	DE 75	150	71	230	165	95	11,0	195	3,8
* 715 11 29	DE 83	225	83	302	242	110	11,5	225	7,8
715 11 37	DN 100	300	108	380	314	135	11,5	270	15,5

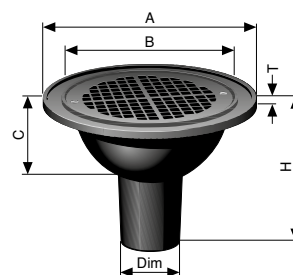

* Kopplas till MA-RÖR® DE 75 med koppling JET®-REDUX DE 83 - de 75 (RSK nr 119 84 12)

Spygatt med bottenutlopp och dubbla tättningsflänsar

In- och utvändigt svart ytbehandling

Skrubar: t.o.m. 225=M6x12. 300=M8x14

Art.nr. RSK	Dim	Storleks- beteckning	DE mm	A mm	B mm	C mm	T mm	H mm	Vikt kg/st
* 715 14 26	DE 83	225	83	302	242	130	31,5	245	8,0
715 14 34	DN 100	300	108	380	314	155	31,5	290	15,5

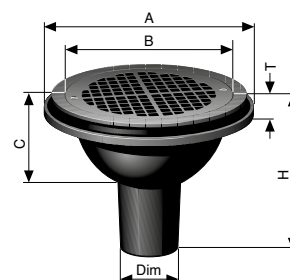

* Kopplas till MA-RÖR® DE 75 med koppling JET®-REDUX DE 83 - de 75 (RSK nr 119 84 12)

Sil utan urtag till spygatter

Svart ytbehandling

Art.nr. RSK	Storleks- beteckning	A mm	L mm	Skruvhål C-C mått mm	Vikt kg/st
715 18 14	150	163	5,5	145	0,5
715 18 22	225	240	6,6	213	1,3
715 18 30	300	310	9,0	280	3,3

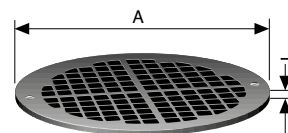

Nyhet!

Körbar sil till spygatter. En extra stark sil som är belastningstestad med 3 tons punktbelastning. Lämpliga miljöer är bland annat stall, parkeringsgarage och pannrum.

Körbar sil utan urtag till spygatter

Svart ytbehandling, körbar. Belastningstestad upp till 3 ton.

Art.nr. RSK	Storleks- beteckning	A mm	L mm	Skruvhål C-C mått mm	Vikt kg/st
714 68 68	150	163	6,0	145	0,8
714 68 69	225	240	6,0	213	1,6
714 68 70	300	310	8,0	280	3,6

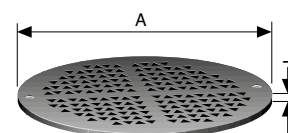

Lätta betäckningar

Användningsområden

Betäckningarna är avsedda att placeras i ytor där små eller inga trafiklaster förekommer. Det normala användningsområdet är i tomtmark, på gångbanor eller på cykelvägar där snöröjning och annat underhåll görs med lättare maskiner.

De är mycket lämpliga som rens- och spolbrunnsbetäckningar, både för brunnar av plast och betong. Våra lätta betäckningar utgör ett enkelt och mycket prisvärt alternativ.

Utförande

Betäckningarna är tillverkade av gråjärn och finns med tätt lock eller sil. Locket respektive silen är fastskruvad i ramen med två skruvar.



Brunnsbetäckning med sil Svart ytbehandling

Art.nr. RSK	Storleksbeteckning	A mm	B mm	L mm	H mm	Vikt kg/st
701 50 19	150	198	137	6,0	80	2,5
701 50 27	225	278	214	6,0	90	5,4
701 50 35	300	365	290	7,0	90	8,5
701 50 50	400	475	388	7,5	90	15,8
701 50 68	450	532	438	7,7	100	20,8

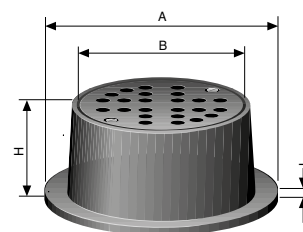

Brunnsbetäckning med tätt lock Svart ytbehandling

Art.nr. RSK	Storleksbeteckning	A mm	B mm	L mm	H mm	Vikt kg/st
701 51 18	150	198	137	6,0	80	2,6
701 51 26	225	278	214	6,0	90	5,6
701 51 34	300	365	290	7,0	90	9,2
701 51 42	375	450	360	7,5	90	13,9
701 51 59	400	475	388	7,5	90	14,2
701 51 67	450	532	438	7,7	100	23,1

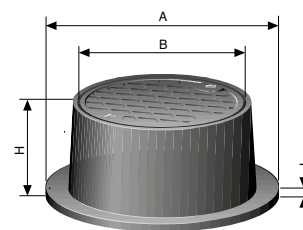

Separat lock till betäckning Svart ytbehandling

Art.nr. RSK	Storleksbeteckning	Diameter	Vikt kg/st
701 57 12	150	137	0,7
701 57 20	225	212	1,6
701 57 38	300	290	3,6
701 57 46	375	360	6,3
701 57 53	400	390	6,4
701 57 61	450	437	10,0



Separat sil till betäckning Svart ytbehandling

Art.nr. RSK	Storleksbeteckning	Diameter	Vikt kg/st
701 55 14	150	137	0,6
701 55 22	225	212	1,6
701 55 30	300	290	2,9
701 55 48	375	360	4,9
701 55 55	400	390	8,1
701 55 63	450	437	10,7



GUSTAVSBERG RÖRSYSTEM® sedan år 1947

GUSTAVSBERG RÖRSYSTEM® har tillverkat och utvecklat avloppssystem och tryckrörssystem sedan år 1947. I sortimentet finns även golvbrunnar, spygatter, lätta betäckningar och handpumpar.

GUSTAVSBERG RÖRSYSTEM® hjälper gärna dig som kund med rådgivning kring tekniska lösningar. Våra produkter finns både lagerförda på vårt lager i Halmstad samt hos grossist, vilket garanterar snabba och säkra leveranser. Vår långa erfarenhet och våra högkvalitativa produkter gör att du som kund kan känna dig trygg.

GUSTAVSBERG RÖRSYSTEM® – Lösningar som gör skillnad



**GUSTAVSBERG
RÖRSYSTEM**
Lösningar som gör skillnad

GUSTAVSBERG RÖRSYSTEM AB, Svetsaregatan 19, 302 50 Halmstad
Tel. 035-17 22 30, mail@gustavsberg-ror.se, www.gustavsberg-ror.se