

Wilo-VeroLine-IP-E Wilo-VeroTwin-DP-E

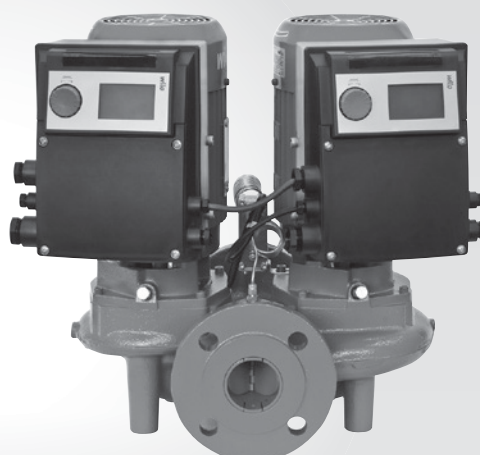
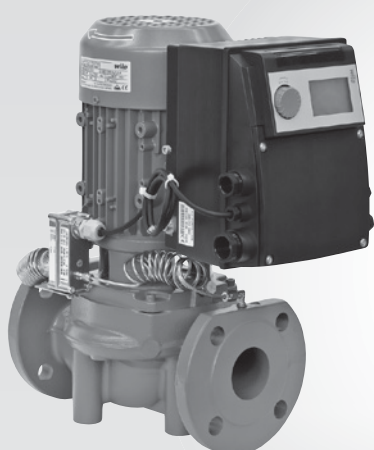

ErP
READY

APPLIES TO
EUROPEAN
DIRECTIVE
FOR ENERGY
RELATED
PRODUCTS

- sv** Monterings- och skötselanvisning
- fi** Asennus- ja käyttöohje
- pl** Instrukcja montażu i obsługi
- ru** Инструкция по монтажу и эксплуатации

Fig. 1: IF-Modul

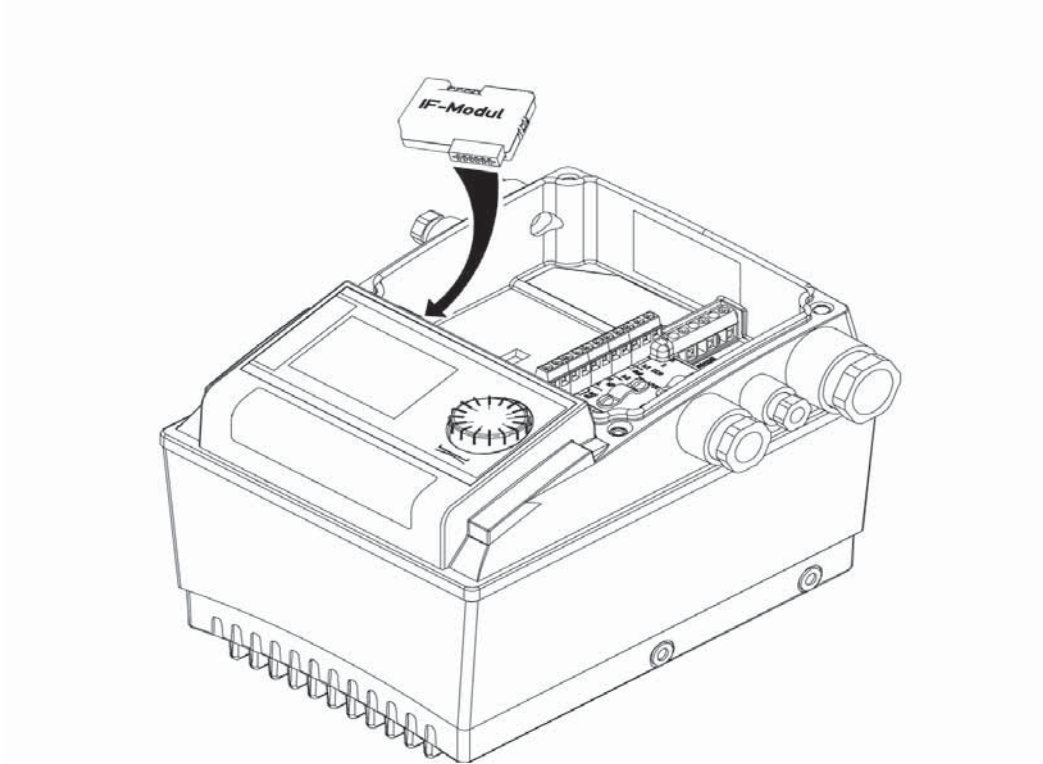

Fig. 2:

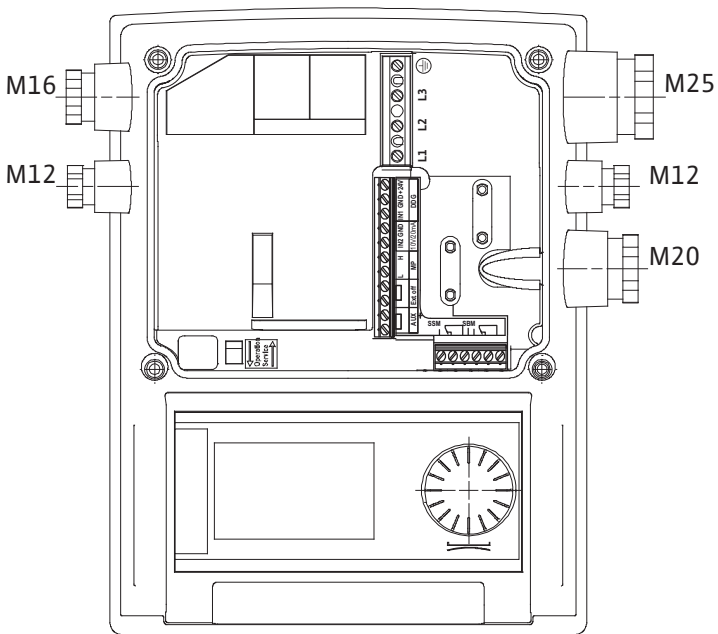

Fig. 3:

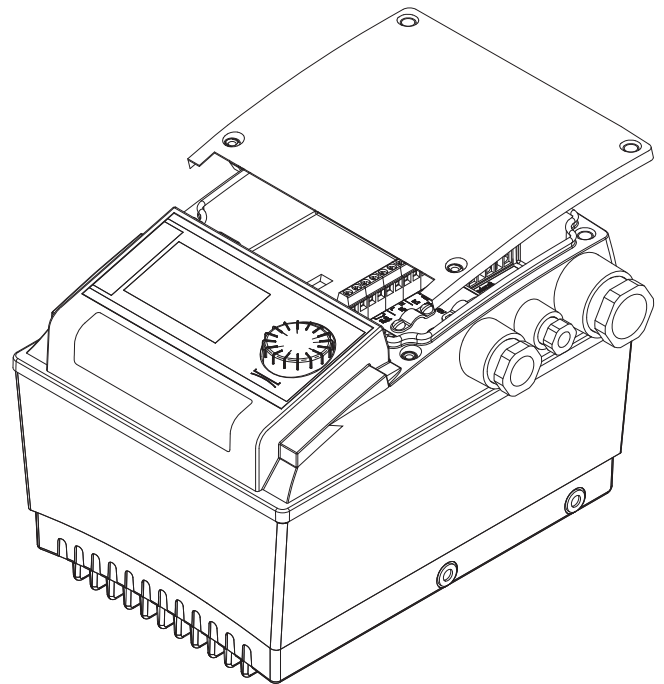

Fig. 5:

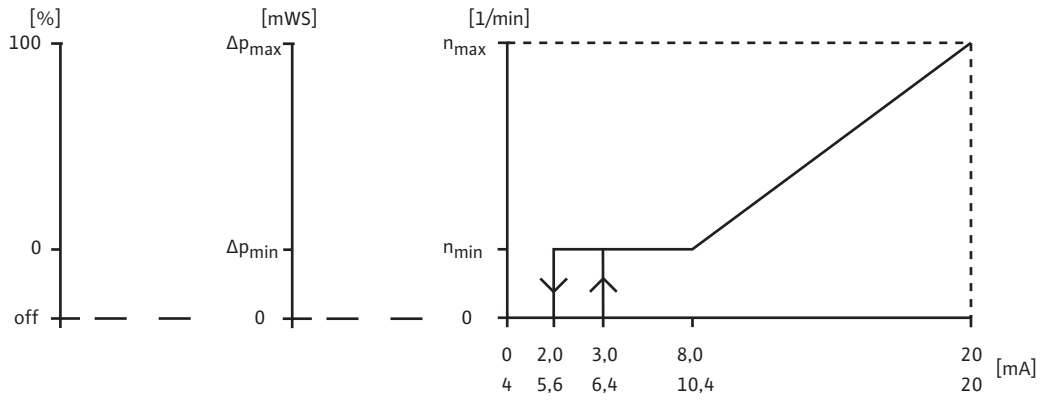
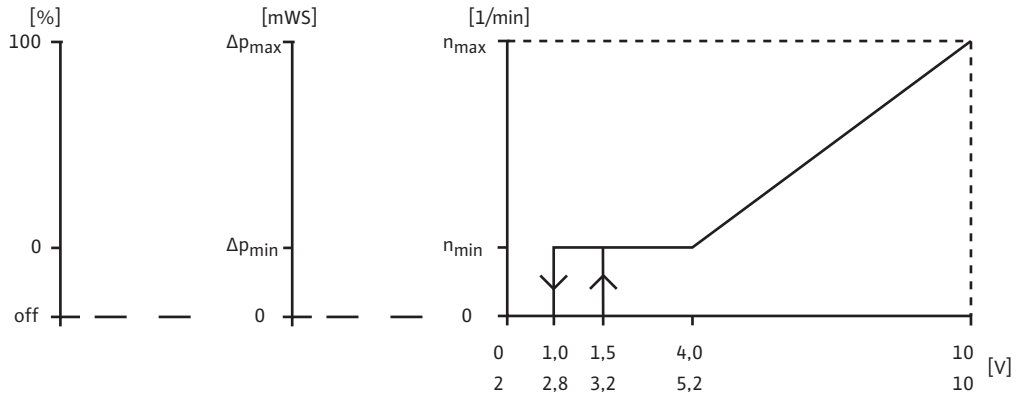
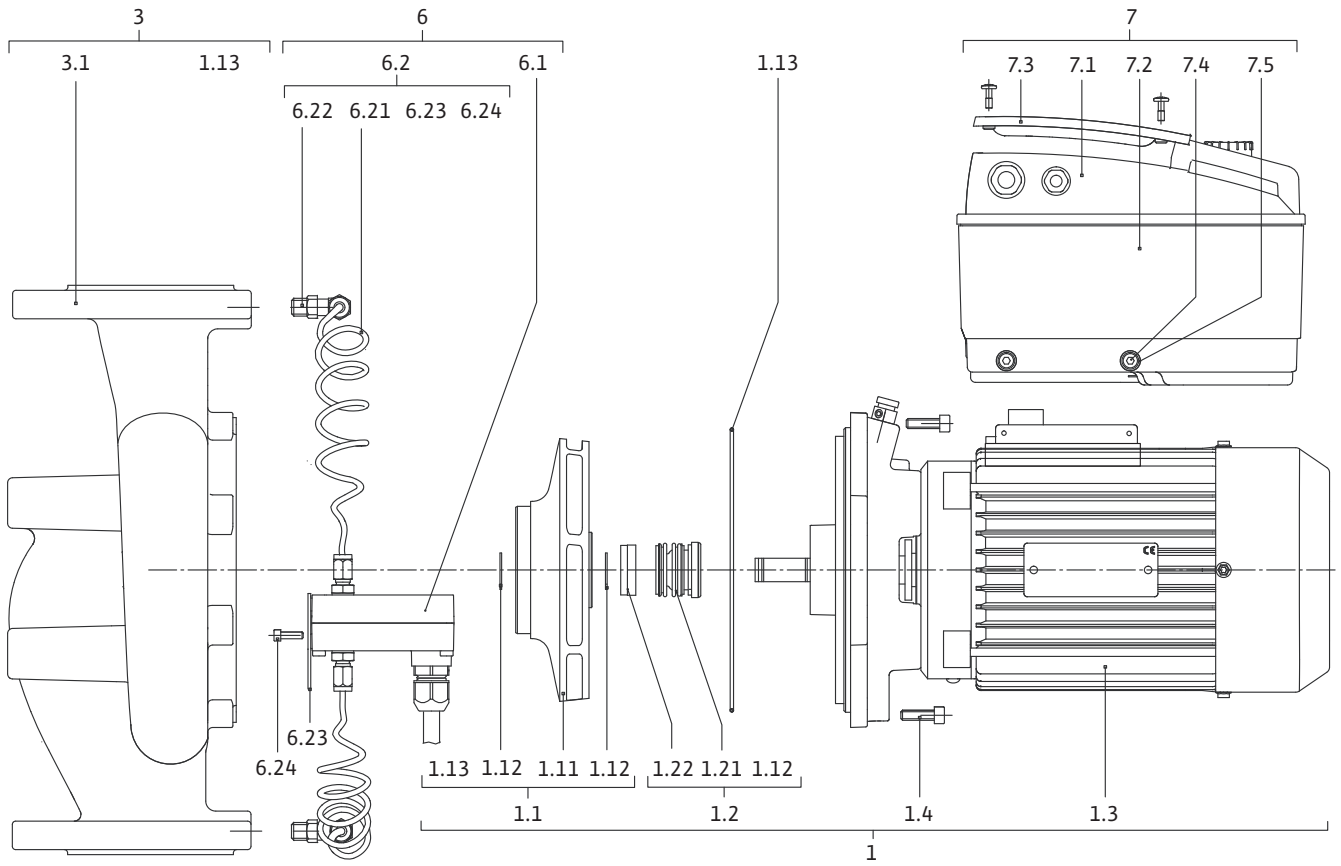

Fig. 6: IP-E/DP-E



1	Allmän information	3
2	Säkerhet	3
2.1	Märkning av anvisningar i skötselanvisningen	3
2.2	Personalkompetens	4
2.3	Risker med att inte följa säkerhetsföreskrifterna	4
2.4	Arbeta säkerhetsmedvetet	4
2.5	Säkerhetsföreskrifter för driftansvarig	4
2.6	Säkerhetsinformation för monterings- och underhållsarbeten	4
2.7	Egenmäktig förändring av produkt och reservdelstillverkning	4
2.8	Otillåtna driftsätt/användningssätt	5
3	Transport och tillfällig lagring	5
3.1	Försändelse	5
3.2	Transport för installations-/avinstallationsändamål	5
4	Användning	5
5	Produktdata	6
5.1	Typnyckel	6
5.2	Tekniska data	6
5.3	Leveransomfattning	7
5.4	Tillbehör	7
6	Beskrivning och funktion	8
6.1	Produktbeskrivning	8
6.2	Regleringstyper	8
6.3	Tvillingpumpfunktion/byröransvändning	9
6.4	Ytterligare funktioner	13
7	Installation och elektrisk anslutning	15
7.1	Tillåtna monteringslägen och ändring av komponentplaceringen före installationen	15
7.2	Installation	17
7.3	Elektrisk anslutning	18
8	Manövrering	22
8.1	Manöverelement	22
8.2	Displaylayout	23
8.3	Förklaring av standardsymboler	23
8.4	Symboler i grafik/anvisning	24
8.5	Visningslägen	24
8.6	Användaranvisningar	26
8.7	Referens menyelement	29
9	Idrifttagning	35
9.1	Fyllning och avluftning	35
9.2	Tvillingpumpsinstallation/byrörsinstallation	36
9.3	Inställning av pumpeffekt	37
9.4	Inställning av regleringstyp	37
10	Underhåll	38
10.1	Lufttillförsel	39
10.2	Underhållsarbeten	39
11	Problem, orsaker och åtgärder	42
11.1	Mekaniska problem	43
11.2	Feltabell	43
11.3	Kvittera fel	45
12	Reservdelar	50
13	Fabriksinställningar	51
14	Avfallshantering	51

1 Allmän information

Om detta dokument

Språket i originalbruksanvisningen är tyska. Alla andra språk i denna anvisning är översättningar av originalet.

Monterings- och skötselanvisningen är en del av produkten. Den ska alltid finnas tillgänglig i närheten av produkten. Att dessa anvisningar följs noggrant är en förutsättning för riktig användning och drift av produkten.

Monterings- och skötselanvisningen motsvarar produktens utförande och de säkerhetsstandarder och -föreskrifter som gäller vid tidpunkten för tryckningen.

EG-försäkran om överensstämmelse:

En kopia av EG-försäkran om överensstämmelse medföljer monterings- och skötselanvisningen.

Denna försäkran förlorar sin giltighet om tekniska ändringar utförs på angivna konstruktioner utan godkännande från Wilo eller om anvisningarna avseende produktens/personalens säkerhet som anges i monterings- och skötselanvisningen inte följs.

2 Säkerhet

I anvisningarna finns viktig information för installation, drift och underhåll av produkten. Installatören och ansvarig fackpersonal/driftansvarig person måste därför läsa igenom anvisningarna före installation och idrifttagning.

Förutom de allmänna säkerhetsföreskrifterna i säkerhetsavsnittet måste de särskilda säkerhetsinstruktionerna i de följande avsnitten märkta med varningssymboler följas.

2.1 Märkning av anvisningar i skötselanvisningen

Symboler



Allmän varningssymbol



Fara för elektrisk spänning



NOTERA

Varningstext

FARA!

Situation med överhängande fara.

Kan leda till svåra skador eller livsfara om situationen inte undviks.

WARNING!

Risk för (svåra) skador. "Varning" innebär att (svåra) personskador kan inträffa om säkerhetsanvisningarna inte följs.

OBSERVERA!

Risk för skador på produkten/installationen. "Observera" innebär att produktskador kan inträffa om säkerhetsanvisningarna inte följs.

NOTERA:

Praktiska anvisningar om hantering av produkten. Gör användaren uppmärksam på eventuella svårigheter.

Anvisningar direkt på produkten som

- rotationsriktningspil
 - anslutningsmarkeringar
 - typskylt
 - varningsdekaler
- måste följas och bevaras i fullt läsbart skick.

- 2.2 Personalkompetens**
- Personal som sköter installation, manövrering och underhåll ska vara kvalificerade att utföra detta arbete. Den driftansvarige måste säkerställa personalens ansvarsområden, behörighet och övervakning. Personal som inte har de erforderliga kunskaperna måste utbildas. Detta kan vid behov göras genom produkttillverkaren på uppdrag av driftansvarige.
- 2.3 Risker med att inte följa säkerhetsföreskrifterna**
- Om säkerhetsföreskrifterna inte följs kan det leda till skador på person, miljön eller produkten/installationen. Vid försummelse av säkerhetsanvisningarna ogiltigförklaras alla skadeståndsanspråk.
- Framför allt gäller att försummad skötsel kan leda till exempelvis följande problem:
- personskador på grund av elektriska, mekaniska eller bakteriologiska orsaker
 - miljöskador på grund av läckage av farliga ämnen
 - maskinskador
 - fel i viktiga produkt- eller installationsfunktioner
 - fel i föreskrivna underhålls- och reparationsmetoder
- 2.4 Arbeta säkerhetsmedvetet**
- Säkerhetsföreskrifterna i denna monterings- och skötselanvisning, gällande nationella föreskrifter om förebyggande av olyckor samt den driftansvariges eventuella interna arbets-, drifts- och säkerhetsföreskrifter måste beaktas.
- 2.5 Säkerhetsföreskrifter för driftansvarig**
- Utrustningen får inte användas av personer (inklusive barn) med begränsad fysisk, sensorisk eller mental förmåga. Detta gäller även personer som saknar erfarenhet av denna utrustning eller inte vet hur den fungerar. I sådana fall ska handhavandet ske under överinseende av en person som ansvarar för säkerheten och som kan ge instruktioner om hur utrustningen fungerar.
- Se till att inga barn leker med utrustningen.
- Om varma eller kalla komponenter på produkten/anläggningen leder till risker måste dessa på plats skyddas mot beröring.
 - Beröringsskydd för rörliga komponenter (t.ex. koppling) får inte tas bort medan produkten är i drift.
 - Läckage (t.ex. axeltätning) av farliga media (t.ex. explosiva, giftiga, varma) måste avledas så att inga faror uppstår för personer eller miljön. Nationella lagar måste följas.
 - Lättantändliga material får inte förvaras i närheten av produkten.
 - Risker till följd av elektricitet måste uteslutas. Elektriska anslutningar måste utföras av behörig elektriker med iakttagande av gällande lokala och nationella bestämmelser.
- 2.6 Säkerhetsinformation för monterings- och underhållsarbeten**
- Den driftansvarige ska se till att installation och underhåll utförs av auktoriserad och kvalificerad personal som noggrant har studerat monterings- och skötselanvisningen.
- Arbeten på produkten/anläggningen får endast utföras under driftstopp. De tillvägagångssätt för urdrifttagning av produkten/anläggningen som beskrivs i monterings- och skötselanvisningen måste följas.
- Omedelbart när arbetena har avslutats måste alla säkerhets- och skyddsanordningar monteras eller tas i funktion igen.
- 2.7 Egenmäktig förändring av produkt och reservdelstillverkning**
- Egenmäktig förändring av produkt och reservdelstillverkning leder till att produktens/personalens säkerhet utsätts för risk och tillverkarens säkerhetsförsäkringar upphör att gälla.
- Ändringar i produkten får endast utföras med tillverkarens medgivande. För säkerhetens skull ska endast originaldelar och tillbehör som är godkända av tillverkaren användas. Om andra delar används tar tillverkaren inte något ansvar för följderna.

2.8 Otillåtna driftsätt/ användningssätt

Produktens driftsäkerhet kan endast garanteras om den används enligt kapitel 4 i monterings- och skötselavvisningen. De gränsvärden som anges i katalogen eller databladet får aldrig varken över- eller underskridas.

3 Transport och tillfällig lagring

3.1 Försändelse

Pumpen levereras från fabrik i kartong eller på lastpall i emballage som skyddar mot fukt och damm.

Inspektion av leverans

Vid leverans ska pumpen omgående undersökas med avseende på transportskador. Om transportskador konstateras ska nödvändiga åtgärder vidtas gentemot speditören inom den angivna fristen.

Förvaring

Fram till installationen ska pumpen förvaras på en torr och frostskyddad plats, och skyddas mot mekaniska skador.



OBSERVERA! Risk för skador p.g.a. fel emballage!
Om pumpen måste transporteras igen ska den emballeras på ett transportsäkert sätt.

- Använd originalemballage eller likvärdigt emballage.

3.2 Transport för installations-/ avinstallationsändamål

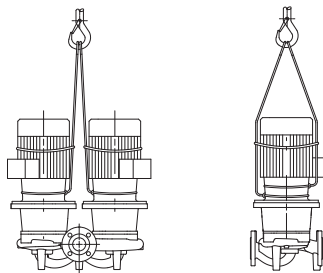

Fig. 7: Transport av pumpen

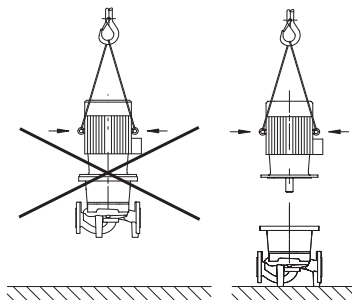

Fig. 8: Transport av motorn



VARNING! Risk för personskador!
Felaktig transport kan leda till personskador.

- Pumpen ska transporteras med tillåtna lyftanordningar (t.ex. lyftblock, kran osv.). Dessa ska fästas på pumpflänsarna och eventuellt på motorns utsida (se till att pumpen inte kan kana!).
- Om pumpen ska lyftas med kran, måste pumpen hängas upp i lyftremmar enligt illustrationen. Placera lyftremmarna runt pumpen i en slinga som dras åt av pumpens egen vikt.
- Lyftöglorna på motorn är endast till för att rikta lasten (fig. 7).
- Transportöglorna på motorn får endast användas för att lyfta motorn, inte hela pumpen (fig. 8).



FARA! Livsfara!
Själva pumpen och dess delar kan ha en mycket hög egenvikt. Nedfallande delar medför risk för skärsår, klämskador, blåmärken eller slag, som kan vara dödliga.

- Använd alltid lämpliga lyftdon och säkra delarna så att de inte kan falla ned.
- Ingen får någonsin uppehålla sig under hängande last.
- Se till att pumpen står säkert vid förvaring och transport samt före alla installationsarbeten och övriga monteringsarbeten.

4 Användning

Ändamål

Pumparna med torr motor i serien IP-E (Inline-enkel) och DP-E (Inline-dubbel) är avsedda att användas som cirkulationspumpar i byggnadstekniska installationer.

Användningsområden

De får användas för:

- uppvärmningsanläggningar för varmvatten
- kylvatten- och kallvattencirkulation
- industriella cirkulationssystem
- värmebärande cirkulationssystem

Ej avsedd användning

Pumparna är endast avsedda för installation och drift i slutna rum. Typisk plats för installationen är teknikutrymmen i byggnaden med andra hustekniska installationer. Pumpen är inte avsedd att installeras direkt i andra utrymmen (bostads- och arbetsrum). Följande är inte tillåtet:



- uppställning och drift utomhus

OBSERVERA! Risk för materiella skador!

Otillåtna ämnen i mediet kan förstöra pumpen. Slipande ämnen (t.ex. sand) ökar slitaget på pumpen.

Pumpar utan Ex-godkännande får inte användas i explosionsfarliga områden.

- Avsedd användning innebär också att följa alla instruktioner i denna anvisning.
- All användning som avviker från detta räknas som felaktig användning.

5 Produktdata**5.1 Typnyckel**

Typnyckeln innehåller följande uppgifter:

Exempel:	IP-E 40/160-4/2-xx DP-E 40/160-4/2-xx
IP	Flänsump som Inline-enkelpump
DP	Flänsump som Inline-Dubbelpump
-E	Med Elektronikmodul för elektronisk varvtalsreglering
40	Nominell anslutning DN för flänsanslutningen [mm]
160	Pumphjulsdiameter [mm]
4	Motormärkeffekt P ₂ [kW]
2	Poltal motor
xx	Variant: t.ex. R1 – utan differenstrycksgivare

5.2 Tekniska data

Egenskap IP-E/DP-E	Värde	Anmärkingar
Varvtalsområde	750 – 2900 min ⁻¹	
Nominella anslutningar DN	32/40/50/65/80 mm	
Röranlutningar	Fläns PN 16	EN 1092-2
Tillåten medietemperatur min./max.	-20 °C till +120 °C	Beroende på mediet
Omgivningstemperatur min./max.	0 till +40 °C	Längre eller högre temperaturer på förfrågan
Lagringstemperatur min./max.	-20 °C till +60 °C	
Max. tillåtet driftstryck	10 bar	
Isolationsklass	F	
Kapslingsklass	IP 55	
Elektromagnetisk tolerans Störningssändning enligt Störstabilitet enligt	EN 61800-3 EN 61800-3	Bostadsområde Industriområde
Ljudtrycksnivå ¹⁾	L _{pA, 1m} < 71 dB(A) ref. 20 µPa	Beroende på pumptypen
Tillåtna media ²⁾	Värmeledningsvatten enl. VDI 2035 Kyl- och kallvatten Vatten/glykolblandning t.o.m. 40 vol.-% Värmebärandolja Andra media	Standardutförande Standardutförande Standardutförande Endast vid specialutförande Endast vid specialutförande

Egenskap IP-E/DP-E	Värde	Anmärkningar
Elektrisk anslutning	3~380 V -5%/+10 %, 50/60 Hz 3~400 V ±10 %, 50/60 Hz 3~440 V ±10 %, 50/60 Hz	Nättyper som stöds: TN, TT
Intern strömkrets	PELV, galvaniskt åtskild	
Varvtalsreglering	Integrerad frekvensomvandlare	
Relativ luftfuktighet – vid T _{omgivning} = 30 °C – vid T _{omgivning} = 40 °C	< 90 %, ej kondenserande < 60 %, ej kondenserande	

1) Rumsmedelvärde för ljudtrycksnivån på en kvadratisk mätyta på 1 m avstånd från pumpytan enligt DIN EN ISO 3744.

2) Mer information om tillåtna media finns på nästa sida under avsnittet "Media".

Tab. 1: Tekniska data

Medier

Om vatten-glykol-blandningar (eller media med annan viskositet än rent vatten) används, får man räkna med en högre effektförbrukning för pumpen. Använd endast blandningar med korrosionsskydd. Följ tillverkarens anvisningar!

- Mediet måste vara fritt från avlagringar.
- Andra media måste godkännas av Wilo.
- Blandningar med glykolhalt > 10 % påverkar Δp -v-kurvan och flödesberäkningen.
- På anläggningar som är byggda efter den senaste tekniken kan man normalt sett utgå från att standardtätningen och den mekaniska tätningen är kompatibla med mediet. Särskilda omständigheter (t.ex. fasta ämnen, oljor eller EPDM-angripande ämnen i mediet, luftandelar i anläggningen etc.) kan innebära att specialtätningar behövs.



OBSERVERA:

Det flödesvärde som visas på IR-monitorns/IR-pinnens display eller indikeras av fastighetsdatastyrningen får inte användas för reglering av pumpen. Detta värde återger endast tendensen.

Flödesvärdet indikeras inte vid alla pumptyper.



OBSERVERA:

Följ alltid säkerhetsdatabladet för mediet!

5.3 Leveransomfattning

- Pump IP-E/DP-E
- Monterings- och skötselanvisning

5.4 Tillbehör

Tillbehör måste beställas separat:

- 3 konsoler med fästmaterial för fundamentbyggnad
- Blindfläns för dubbelpumphus
- IR-monitor
- IR-pinne
- IF-modul PLR för anslutning till PLR/gränssnittsomvandlare
- IF-modul LON för anslutning till LONWORKS-nätverket
- IF-modul BACnet
- IF-modul Modbus
- IF-modul CAN

Se katalogen eller reservdelsdokumentationen för utförlig information.



OBSERVERA:

IF-moduler får endast stickas in i pumpen när denna är spänningsfri.

6 Beskrivning och funktion

6.1 Produktbeskrivning

De beskrivna pumparna är enstegs centrifugalpumpar med kompakt konstruktion med tillkopplad drift. Pumparna kan monteras direkt i en tillräckligt förankrad rörledning eller på en fundamentalsockel.

Pumphuset i IP-E och DP-E är en Inline-konstruktion, dvs. flänsarna på sug- och trycksidan ligger på en axel. Alla pumphus har pumpfötter. Montering på en fundamentalsockel rekommenderas.



OBSERVERA:

Det finns blindflänsar för alla pumptyper/husstorlekar i serien DP-E (se kapitel 5.4 "Tillbehör" på sidan 7), som gör det möjligt att byta ut en instickssats även vid dubbelpumphus. Därmed kan motorn fortsätta gå när instickssatsen byts.

Funktionskomponenter

Elektronikmodul

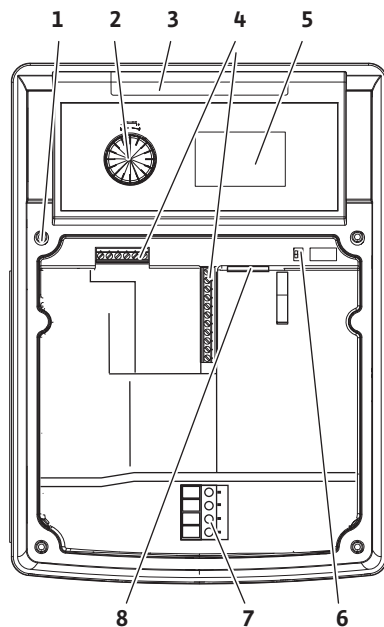

Fig. 9: Elektronikmodul

Elektronikmodulen reglerar pumpens varvtal till ett inställbart börvärde inom reglerområdet.

Den hydrauliska effekten regleras med differensstryck och inställd regleringstyp.

För alla regleringstyper anpassar sig pumpen kontinuerligt till anläggningens effektbehov som framförallt uppstår när termostatventiler eller shuntar används.

De viktigaste fördelarna med elektronisk reglering är:

- energibesparing och samtidigt minskade driftskostnader
- besparing av överströmningsventiler
- minskat flödesljud
- anpassning av pumpen till skiftande driftskrav

Beskrivning (fig. 9):

- 1 Kåpens fästpunkt
- 2 Den röda knappen
- 3 Infrarött fönster
- 4 Styrplintar
- 5 Display
- 6 DIP-brytare
- 7 Effektplintar (nätplintar)
- 8 Gränssnitt för IF-modul

6.2 Regleringstyper

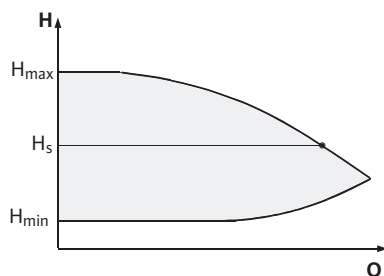

Fig. 10: Reglering Δp -c

Regleringstyperna som kan väljas är:

Δp -c:

Elektroniken håller pumpens differensstryck (över det tillåtna flödesområdet) konstant på det inställda börvärdet för differensstryck H_s t.o.m. maximal kurva (fig. 10).

Q = Flöde

H = Differensstryck (Min/Max)

H_s = Börvärde för differensstrycket



OBSERVERA:

För mer information om inställning av regleringstyp och tillhörande parameter, se kapitel 8 "Manövrering" på sidan 22 och kapitel 9.4 "Inställning av regleringstyp" på sidan 37.

Fig. 11: Reglering $\Delta p-v$ 

Fig. 12: Varvtalsstyrning

 $\Delta p-v$:

Elektroniken ändrar linjen för differenstryckbörvärdet som pumpen håller, mellan pumptryck H_s och $\frac{1}{2} H_s$. Börvärdet för differenstrycket H_s avtar resp. minskar med flödet (fig. 11).

Q = Flöde

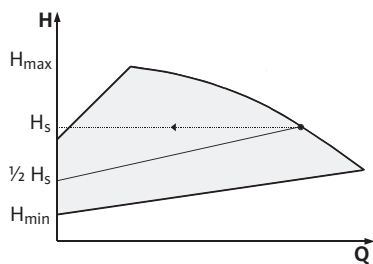
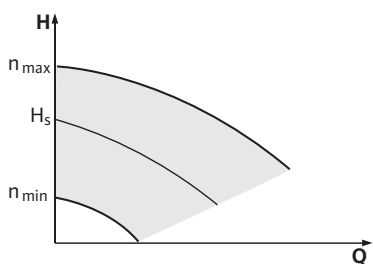
H = Differenstryck (Min/Max)

H_s = Börvärde för differenstrycket



OBSERVERA:

För mer information om inställning av regleringstyp och tillhörande parameter, se kapitel 8 "Manövrering" på sidan 22 och kapitel 9.4 "Inställning av regleringstyp" på sidan 37.



OBSERVERA:

För de angivna regleringstyperna $\Delta p-c$ och $\Delta p-v$ krävs en differenstrycksgivare som skickar ärvärdet till elektronikmodulen.



OBSERVERA:

Differenstrycksgivarens tryckområde måste stämma överens med tryckvärdet i elektronikmodulen (meny <4.1.1.0>).

Manuell drift:

Pumpens varvtal kan hållas på konstant varvtal mellan n_{\min} och n_{\max} (fig. 12). Driftsättet "Varvtalsstyrning" deaktiverar alla andra regleringstyper.

PID-regulator:

Om standardregleringstyperna ovan inte kan användas, t.ex. om andra sensorer ska användas eller om sensorernas avstånd till pumpen är stort, kan funktionen PID-regulator (**P**roportional-**I**ntegral-**D**ifferential-regulator) användas.

Genom att välja en lämplig kombination av enskilda regleringsdelar kan den driftansvarige åstadkomma en snabbt reagerande, kontinuerlig reglering utan bestående avvikelse från börvärdet.

Den valda sensorns utgångssignal kan anta vilket mellanvärde som helst. Varje uppnått ärvärde (sensorsignal) visas på menyens statussida i procent (100 % = sensorns maximala mätområde).



OBSERVERA:

Procenttalet som visas motsvarar endast indirekt det aktuella pumptrycket. På så sätt kan det maximala pumptrycket redan ha uppnåtts vid sensorsignaler < 100 %.

För mer information om inställning av regleringstyp och tillhörande parameter, se kapitel 8 "Manövrering" på sidan 22 och kapitel 9.4 "Inställning av regleringstyp" på sidan 37.

6.3 Tvillingpumpfunktion/ byxrörsanvändning



OBSERVERA:

Egenskaperna som beskrivs här är endast tillgängliga om det interna MP-gränssnittet (MP = multipump) används.

- Regleringen av de båda pumparna utgår från masterpumpen.

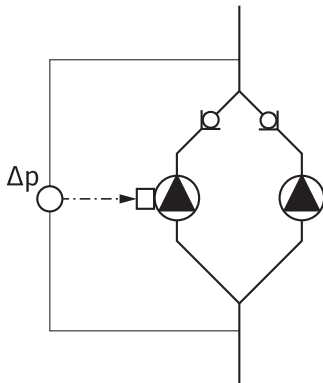

Fig. 13: Exempel, anslutning differens-trycksgivare

InterFace-modul (IF-modul)

Vid fel på den ena pumpen, går den andra efter masterns regleringsinställningar. Om mastern totalhavererar går slavepumpen på nöddriftsvarvtal.

Nöddriftsvarvtalet kan ställas in i menyn <5.6.2.0> (se kapitel 6.3.3 på sidan 12).

- I masterns display visas tvillingpumpens status. I slavens display visas "SL".
- I exemplet i fig. 13 är masterpumpen är den vänstra i flödesriktningen. På den pumpen ansluts differenstrycksgivaren.

Mätpunkterna på masterpumpens differenstrycksgivare måste ligga i sammelförret på sug- och trycksidan på tvillingpumpenläggningen (fig. 13).

För kommunikation mellan pumpar och fastighetsdatastyrning krävs en IF-modul (tillbehör). Modulen ansluts på uttagslistan (fig. 1).

- Kommunikationen mellan master och slav sker via ett internt gränssnitt (plint: MP, fig. 23).
- För tvillingpumpar måste principiellt bara masterpumpen utrustas med IF-modul.
- För pumpar i byrörstillämpningar, där elektronikmodulerna är anslutna med varandra över det interna gränssnittet, behöver också bara masterpumpen en IF-modul.

Kommunikation	Masterpump	Slavepump
PLR/gränssnitts-omvandlare	IF-modul PLR	Ingen IF-modul krävs
LONWORKS-nätverk	IF-modul LON	Ingen IF-modul krävs
BACnet	IF-modul BACnet	Ingen IF-modul krävs
Modbus	IF-modul Modbus	Ingen IF-modul krävs
CAN-bus	IF-modul CAN	Ingen IF-modul krävs

Tab. 2: IF-moduler



NOTERA:

Tillvägagångssätt och ytterligare förklaringar till idrifttagning samt konfiguration av IF-modulen på pumpen finns i monterings- och skötselmanualen för den använda IF-modulen.

6.3.1 Drifttyper

Huvud-/reservdrift

Paralleldrif

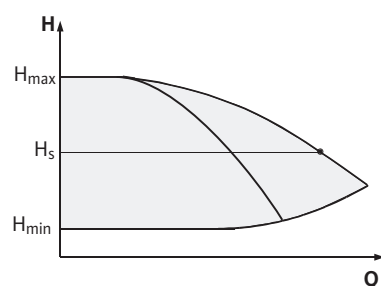

Fig. 14: Reglering Δp -c (paralleldrif)

Var för sig uppfyller de båda pumparna den planerade flödeskapaciteten. Den andra pumpen står beredd vid problem eller går efter pumpskifte. Endast en pump åt gången används (se fig. 10, 11 och 12).

I dellastområdet uppnås den hydrauliska effekten först av den ena pumpen. Den andra pumpen kopplas till på ett verkningsgradsoptimerat sätt, dvs. när summan av effektförbrukningen P_1 för båda pumparna är mindre i dellastområdet än effektförbrukningen P_1 för en pump. Båda pumparna kan då synkroniserat regleras upp till max. varvtal (fig. 14 och 15).

Vid manuell drift går båda pumparna alltid synkront.

Paralleldrif av två pumpar är endast möjlig med två identiska pump typer.

Jämför kapitel 6.4 "Ytterligare funktioner" på sidan 13.

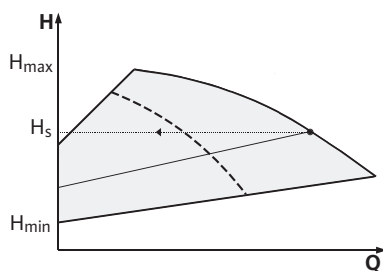
Fig. 15: Reglering Δp -v (paralleldrift)

6.3.2 Egenskaper vid tvillingpumpsdrift

Pumpskifte

Vid tvillingpumpsdrift sker ett pumpskifte med jämna mellanrum (tidsintervallet kan ställas in; fabriksinställning: 24 timmar).

Pumpskiftet kan aktiveras:

- internt tidsstyrt (menyer <5.1.3.2> + <5.1.3.3>)
- externt (meny <5.1.3.2>) via en positiv flank på kontakten "AUX" (se fig. 23)
- eller manuellt (meny <5.1.3.1>)

Ett manuellt eller externt pumpskifte kan göras först 5 sekunder efter det senaste pumpskiftet.

Aktivering av det externa pumpskiftet deaktiverar samtidigt det interna tidsstyrda pumpskiftet.

Ett pumpskifte kan beskrivas schematiskt på följande sätt (se även fig. 16):

- Pump 1 roterar (svart linje)
- Pump 2 tillkopplas med minimalt varvtal och går kort därpå upp till börvärdet (grå linje)
- Pump 1 fränkopplas
- Pump 2 går vidare till nästa pumpskifte

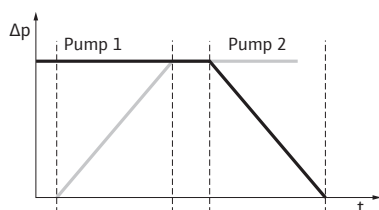

Fig. 16: Pumpskifte



OBSERVERA:

Man får räkna med en viss flödesökning vid varvtalsstyrning. Pumpskiftet är beroende av ramptiden och tar vanligtvis 2 sekunder. I regleringsdrift kan det uppstå lätta svängningar i uppfordringshöjden. Pump 1 anpassar sig dock till de ändrade omständigheterna. Pumpskiftet är beroende av ramptiden och tar vanligtvis 4 sekunder.

Egenskaper för in- och utgångar

Ärvärde-ingång In1 börvärde-ingång In2

- på mastern: Gäller för hela aggregatet "Ext. Off":
- inställt på mastern (meny<5.1.7.0>): gäller beroende på inställningen under menyn <5.1.7.0> endast på mastern eller på mastern och slaven.
- inställt på slaven: gäller endast på slaven.

Fel-/driftsmeddelande

ESM/SSM:

- För att få en ledningscentral kan ett summalarm (SSM) anslutas på mastern.
- Då får endast kontakten på mastern användas.
- Indikeringen gäller för hela aggregatet.
- På mastern (eller via IR-monitor/IR-pinnen) kan detta meddelande programmeras som enkelstörmeddelande (ESM) eller summalarm (SSM) (meny <5.1.5.0>).
- För enkelstörmeddelande måste kontakten på varje pump användas.

EBM/SBM:

- För att få en ledningscentral kan ett summadriftmeddelande (SBM) anslutas på mastern.
- Då får endast kontakten på mastern användas.
- Indikeringen gäller för hela aggregatet.
- På mastern (eller via IR-monitor/IR-pinnen) kan detta meddelande programmeras som enkelstörmeddelande (EBM) eller summadriftmeddelande (SBM) (meny <5.1.6.0>).
- Funktionen – "Beredskap", "Drift", "Nät på" – för EBM/SBM kan ställas in under <5.7.6.0> på mastern.

**OBSERVERA:**

"Beredskap" innebär: Pumpen kan köras, inget fel föreligger.
 "Drift" innebär: Motorn är igång.
 "Nät på" innebär: Nätspänningen är tillkopplad.

- För enskild driftindikering måste kontakten på varje pump användas.

Manövreringsmöjligheter på slavepumpen

På slaven kan inga inställningar göras förutom "Ext. Off" och "Spärra/låsa upp pump".

**OBSERVERA:**

Om en motor på en tvillingpump görs spänningsfri fungerar inte den inbyggda tvillingpumpsregleringen.

6.3.3 Drift vid kommunikationsavbrott

Om ett kommunikationsavbrott uppstår mellan två drivsidor vid tvillingpumpsdrift visar båda displayerna felkoden "E052". Under avbrottet uppför sig pumparna som enkelpumpar.

- Båda elektronikmodulerna meddelar felet över ESM/SSM-kontakten.
- Slavepumpen går i nöddrift (manuell drift) enligt nöddriftsvarvtalet som sedan tidigare ställts in på mastern (se menyn punkt <5.6.2.0>). Fabriksinställningen av nöddriftsvarvtalet är ungefär 60 % av pumpens maximala varvtal.
Vid 2-poliga pumpar: $n = 1850 \text{ 1/min}$.
- Efter att felmeddelandet kvitterats, visas statusindikeringen på de båda pumpdisplayerna under avbrottet. Därmed återställs samtidigt ESM/SSM-kontakten.
- På slavepumpens display blinkar symbolen (– pumpen går i nöddrift).
- (Den f.d.) masterpumpen tar över regleringen i fortsättningen. (Den f.d.) slavepumpen följer inställningarna för nöddrift. För att gå ur nöddriften måste man antingen aktivera fabriksinställningarna, åtgärda kommunikationsavbrottet eller koppla från och på nätförsörjningen.

**OBSERVERA:**

Under kommunikationsavbrottet kan (den f.d.) slavepumpen inte gå i regleringsdrift, eftersom differensstrycksgivaren på mastern är tillkopplad. Om slavpumpen går i nöddrift kan inga ändringar göras på elektronikmodulen.

- När kommunikationsavbrottet har åtgärdats återgår pumparna till den reguljära tvillingpumpsdriften som före felet.

Slavepumpens beteende**Lämna slavepumpens nöddrift:**

- Utlös fabriksinställning
Om man under ett kommunikationsavbrott går ur nöddriften på (den f.d.) slaven genom att utlösa fabriksinställningen startar (den f.d.) slaven en enkelpump med fabriksinställningarna. Därefter går den i driftsättet $\Delta p-c$ med ca halva den maximala uppfordringshöjden.

**OBSERVERA:**

Om ingen sensorsignal finns går (den f.d.) slaven med maximalt varvtal. För att undvika detta kan differensstrycksgivarens signal från (den

f.d.) mastern kopplas igenom. En sensorsignal på slaven har ingen effekt när tvillingpumpen går i normal drift.

- **Nät från/nät på**
Om man går ur nöddriften genom att koppla från och på nätförsörjningen under kommunikationsavbrottet på (den f.d.) slaven startar (den f.d.) slaven med de senaste inställningarna, som den tidigare fått från mastern för nöddriften (exempelvis manuell drift med inställt varvtal resp. off).

Masterpumpens beteende

Lämna masterpumpens nöddrift:

- **Utlös fabriksinställning**
Om fabriksinställningen utlöses under kommunikationsavbrottet på (den f.d.) mastern startar den med fabriksinställning för en enkel-pump. Därefter går den i driftsättet Δp -c med ca halva den maximala uppfordringshöjden.
- **Nät från/nät på**
Om man avbryter driften genom att koppla från och på nätförsörjningen under kommunikationsavbrottet på (den f.d.) mastern startar (den f.d.) mastern med de senaste inställningarna från tvillingpump-konfigurationen.

6.4 Ytterligare funktioner

Spärra/låsa upp pump

I menyn <5.1.4.0> kan varje pump låsas upp eller spärras. En spärrad pump kan inte sättas i drift förrän spärren upphävs manuellt.

Inställningen kan göras direkt på varje pump eller via IR-gränssnittet.

Denna funktion är endast tillgänglig vid tvillingpumpdrift. Om en drivsida (master eller slave) spärras är drivsidan inte längre driftklar. I detta läge registreras, visas och meddelas fel. Om ett fel uppstår i den frigivna pumpen startar inte den spärrade pumpen.

Pumpmotioneringen utförs ändå, om den är aktiverad. Intervallet till pumpmotioneringen startar när pumpen spärras.



OBSERVERA:

Om en drivsida spärras och driftsättet "paralleldrift" är aktiverat är det inte säkert att den önskade driftspunkten uppnås med bara en drivsida.

Pumpmotionering

En inställbar tidsperiod efter att en pump eller en drivsida stått still genomförs en pumpmotionering. Intervallet kan ställas in manuellt på pumpen i menyn <5.8.1.2> mellan 2 h och 72 timmar i steg om 1 timme.

Fabriksinställning: 24 timmar.

Orsaken till driftstoppet spelar ingen roll (Manuell frånkoppling, Ext. Off, fel, Adjustment, nöddrift, BMS-inställning). Detta förlopp upprepas så länge inte pumpen sätts på med styrning.

Funktionen "pumpmotionering" kan inte deaktiveras via menyn <5.8.1.1>. Så snart pumpen sätts på styrt avbryts nedräkningen till nästa pumpmotionering.

En pumpmotionering tar 5 sekunder. Under denna tid går motorn med det inställda varvtalet. Varvtalet kan konfigureras mellan det minimalt och maximalt tillåtna varvtalet för pumpen i menyn <5.8.1.3>.

Fabriksinställning: minimalt varvtal.

Om båda pumphuvuden i en tvillingpump är frånkopplade, t.ex. via Ext. Off, går båda denna tid på 5 sekunder. Pumpmotioneringen genomförs även vid driftsättet "Huvud-/reservdrift" om pumpskitet tar mer än 24 timmar.



OBSERVERA:

Även vid fel görs försök att genomföra en pumpmotionering.

Tiden kvar till nästa pumpmotionering kan avläsas på displayen i meny <4.2.4.0>. Denna meny visas endast när motorn står still. I meny <4.2.6.0> går det att avläsa antalet pumpmotioneringar.

Alla fel, med undantag för varningar, som registreras under pumpmotioneringen frånkopplar motorn. Den aktuella felkoden visas i displayen.



OBSERVERA:

Pumpmotioneringen minskar risken att pumphjulet fastnar i pumphuset. Syftet är att säkerställa att pumpen fungerar ordentligt efter ett längre driftstopp. Om funktionen pumpmotionering deaktiveras kan en säker start av pumpen inte längre garanteras.

Överbelastningsskydd

Pumparna är utrustade med ett elektroniskt överbelastningsskydd, som kopplar från pumpen vid en överbelastning.

Elektronikmodulerna har ett icke-flyktigt minne för datalagring. Uppgifterna finns kvar oberoende av nätavbrottets längd. När spänningen återkommer arbetar pumpen vidare med samma inställningsvärden som innan nätavbrottet.

Egenskaper efter inkoppling

När pumpen tas i drift första gången går den enligt fabriksinställningarna.

- För individuella inställningar används servicemenyn, se kapitel 8 "Manövrering" på sidan 22.
- För felavhjälpning, se även kapitel 11 "Problem, orsaker och åtgärder" på sidan 42.
- Mer information om fabriksinställning finns i kapitel 13 "Fabriksinställningar" på sidan 51



OBSERVERA! Risk för materiella skador!

Om inställningarna för differenstrycksgivaren ändras kan det leda till felfunktioner! Fabriksinställningarna är konfigurerade för den medföljande WIL0-differenstrycksgivaren.

- **Inställningsvärden: Ingång In1 = 0-10 volt, tryckvärdeskorrektur = ON**
- **Om den medföljande Wilo-differenstrycksgivaren används måste dessa inställningar bibehållas!**

Ändringar behöver endast göras om andra differenstrycksgivare används.

Kopplingsfrekvens

Vid en hög omgivningstemperatur kan den termiska belastningen på elektronikmodulen minskas genom att kopplingsfrekvensen sänks (meny <4.1.2.0>).



OBSERVERA:

Utför omkoppling/ändring endast vid pumpdriftstopp (när motorn inte är i drift).

Kopplingsfrekvensen kan ändras via meny, CAN-buss eller IR-pinne. En lägre kopplingsfrekvens leder till en ökad bullerutveckling.

Varianter

Om meny <5.7.2.0> "Tryckvärdeskorrektur" inte kan visas via displayen för en pump handlar det om en pumpvariant där följande funktioner inte finns:

- tryckvärdeskorrektur (meny <5.7.2.0>)
- verkningsgradsoptimerad tillkoppling eller frånslagning vid en tvillingpump
- flödestendensindikering

7 Installation och elektrisk anslutning

Säkerhet



FARA! Livsfara!

Felaktig installation och inkorrekt dragna elektriska anslutningar kan medföra livsfara.

- Elektrisk anslutning får endast utföras av kvalificerade elektriker och enligt gällande föreskrifter!
- Observera föreskrifterna för förebyggande av olyckor!



FARA! Livsfara!

Risk för livshotande personskador p.g.a. elektrisk stöt eller kontakt med roterande delar på grund av att skyddsanordningar för elektronikmodulen eller kopplingen/motorn inte har monterats.

- Före idrifttagningen måste demonterade skyddsanordningar, som t.ex. modullock eller kopplingskåpor, monteras igen!



OBSERVERA! Risk för materiella skador!

Risk för materiella skador p.g.a. att en elektronikmodul inte har monterats!

- Normal drift av pumpen är endast tillåten med monterad elektronikmodul.
- Utan monterad elektronikmodul får pumpen inte anslutas eller drivas.



FARA! Livsfara!

Själva pumpen och dess delar kan ha en mycket hög egenvikt. Nedfallande delar medför risk för skärsår, klämskador, blåmärken eller slag, som kan vara dödliga.

- Använd alltid lämpliga lyftdon och säkra delarna så att de inte kan falla ned.
- Ingen får någonsin uppehålla sig under hängande last.
- Se till att pumpen står säkert vid förvaring och transport samt före alla installationsarbeten och övriga monteringsarbeten.



OBSERVERA! Risk för materiella skador!

Risk för skador p.g.a. felaktigt handhavande.

- Pumpen får endast installeras av fackpersonal.
- Pumpen får aldrig drivas utan monterad elektronikmodul.



OBSERVERA! Risk för skador på pumpen p.g.a. överhettning!

Pumpen får inte gå längre än 1 minut utan flöde. Energiackumuleringen leder till värme som kan skada axel, pumphjul och mekanisk tätning.

- Säkerställ att det minsta flödet Q_{\min} inte underskrids.

Beräkning av Q_{\min} :

$$Q_{\min} = 10 \% \times Q_{\max \text{ pump}} \times \frac{\text{Är-varvtal}}{\text{Max-varvtal}}$$

7.1 Tillåtna monteringslägen och ändring av komponentplaceringen före installationen

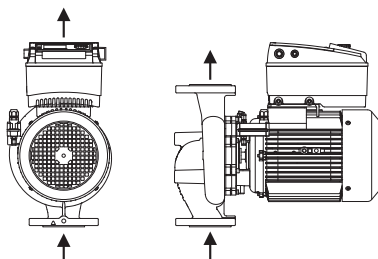

Fig. 17: Komponenternas placering vid leverans

Komponenternas placering från fabriken i förhållande till pumphuset (se fig. 17) kan vid behov ändras på plats. Detta kan t.ex. krävas för att

- garantera pumpens avluftning
- möjliggöra en bättre manövrering
- undvika otillåtna monteringslägen (dvs. motorn och/eller elektronikmodulen nedåt)

I de flesta fall räcker det att vrida instickssatsen i förhållande till pumphuset. De tillåtna monteringslägena ger de möjliga placeringarna av komponenterna.

Tillåtna monteringslägen med horisontell motoraxel

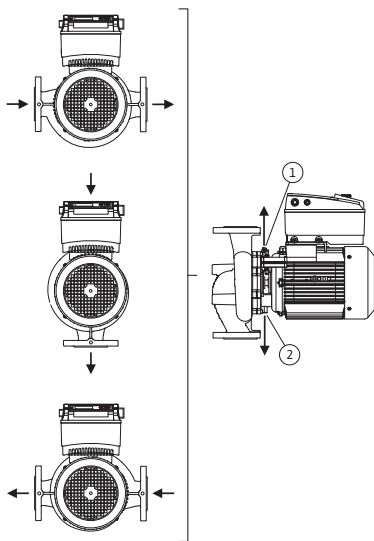

Fig. 18: Tillåtna monteringslägen med horisontell motoraxel

Tillåtna monteringslägen med vertikal motoraxel

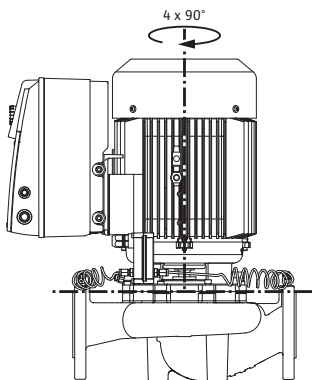

Fig. 19: Tillåtna monteringslägen med vertikal motoraxel

Ändring av komponentplaceringen



OBSERVERA:

För att underlätta installationsarbetena kan montering av pumpen i rörledningen vara till hjälp. Detta innebär att installationen sker utan elektrisk anslutning och utan att pumpen eller anläggningen fylls på (installationssteg i kapitel 10.2.1 "Byte av mekanisk tätning" på sidan 40).

- Beroende på pumptyp kan instickssatsen vridas i 45°, 90° eller 180° resp. i 90° eller 180° i önskad riktning. Montera sedan pumpen i omvänd ordningsföljd.
- Fäst differenstrycksgivarens fästplåt (fig. 6, pos. 6) med en av skruvarna (fig. 6, pos. 1.4) på elektronikmodulen på motsatt sida (differenstrycksgivarens placering i förhållande till elektronikmodulen ändras inte).
- O-ringen (fig. 6, pos. 1.13) ska vara fuktig före installationen (O-ringen får inte monteras i torrt tillstånd).



OBSERVERA:

Var noga med att O-ringen (fig. 6, pos. 1.13) inte vrids eller kläms vid monteringen.

- Före idrifttagningen ska pumpen/anläggningen fyllas och laddas med systemtrycket. Dessutom ska tätheten kontrolleras. Om O-ringen är

De tillåtna monteringslägena med horisontell motoraxel och elektronikmodul uppåt (0°) visas i fig. 18. De tillåtna monteringslägena med sidmonterad elektronikmodul (+/- 90°) syns ej på bild. Alla monteringslägena utom "elektronikmodul nedåt" (- 180°) är tillåtna. Avluftning av pumpen garanteras endast om avluftningsventilen pekar uppåt (fig. 18, pos. 1).

Endast i denna position (0°) kan det kondensat som bildas föras bort via tillgängligt hål, pumplanterna och motor (fig. 18, pos. 2).

De tillåtna monteringslägena med vertikal motoraxel visas i fig. 19. Alla monteringspositioner utom "motorn nedåt" är tillåtna.

Beroende på pumptyp kan instickssatsen – i förhållande till pumphuset – placeras i 4 eller 8 olika positioner (vardera med 90° eller 45° vridning).

otät läcker först luft ut ur pumpen. Ett sådant läckage kan t.ex. kontrolleras med en läcksökningsspray vid spalten mellan pumphuset och lanternan samt vid dessas skruvförband.

- Vid långvarigt läckage ska en ny O-ring användas vid behov.



OBSERVERA! Risk för materiella skador!

Felaktig installation kan leda till maskinskador.

- **Se upp så att inte tryckmätningssledningarna böjs eller knäcks när komponenterna vrids.**
- När differenstrycksgivaren monteras igen ska tryckmätningssledningarna böjas minimalt och lika mycket i det nödvändiga resp. ett lämpligt läge. Se till att ytorna på klämskruvarna inte missformas.
- För att underlätta hanteringen av tryckmätningssledningarna kan differenstrycksgivaren lossas från fästplåten (fig. 6, pos. 6), vridas 180° om längdaxeln och monteras igen.



OBSERVERA:

Se till att tryck- och sugsidan på differenstrycksgivaren inte kastas om när differenstrycksgivaren vrids. Mer information om differens-trycksgivaren finns i kapitel 7.3 "Elektrisk anslutning" på sidan 18.

7.2 Installation

Förberedelser

- Installationen får ske först efter att alla svets- och lödningsarbeten och spolningar av rörledningssystemet är avslutade. Smuts kan göra pumpen funktionsoduglig.
- Pumparna måste installeras skyddade mot utetemperatur i en frost- och dammfri, välventilerad och icke-explosiv omgivning. Pumpen får inte installeras utomhus.
- Montera pumpen på en lättillgänglig plats, så att den är lätt att komma åt vid senare kontroller, underhåll (t.ex. mekanisk tätning) eller byte. Lufttillförseln för elektronikmodulens kylelement får inte blockeras.

Placering/justering

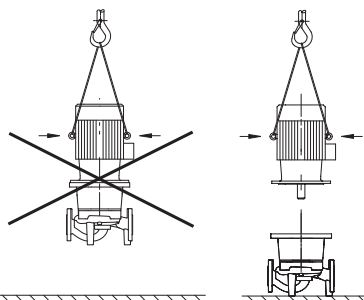

Fig. 20: Transport av motor

- En krok eller en ögla med tillräcklig bärkraft (se katalogen/databladet ang. pumpens totala vikt) ska monteras lodrätt ovanför pumpen, så att lyftdon eller liknande hjälpmedel kan fästas vid den vid underhåll eller reparation av pumpen.



FARA! Livsfara!

Själva pumpen och dess delar kan ha en mycket hög egenvikt. Nedfallande delar medför risk för skärsår, klämskador, blåmärken eller slag, som kan vara dödliga.

- Använd alltid lämpliga lyftdon och säkra delarna så att de inte kan falla ned.
- Ingen får någonsin uppehålla sig under hängande last.



OBSERVERA! Risk för materiella skador!

Risk för skador p.g.a. felaktigt handhavande.

- Använd motors lyftöglor endast för att lyfta motors vikt, inte för hela pumpen (fig. 20).
- Lyft pumpen endast med tillåtna lyftanordningar (t.ex. lyftblock, kran osv.; se kapitel 3 "Transport och tillfällig lagring" på sidan 5).
- Vid installation av pumpen ska motors flätkåpa ha ett axiellt minivstånd till vägg/tak på 200 mm + flätkåpans diameter.



OBSERVERA:

Avspärrningsanordningar ska monteras framför och bakom pumpen, för att undvika att hela anläggningen måste tömmas vid kontroll eller pumpbyte. På respektive pumps trycksida ska en backventil monteras.

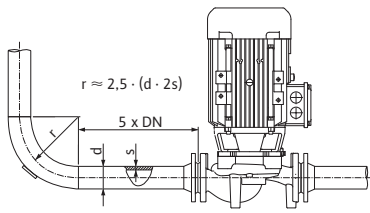

Fig. 21: Insaktningssträcka före och efter pumpen



NOTERA:

- Före och efter pumpen krävs en insaktningssträcka i form av en rak rörledning. Insaktningssträckans längd ska vara minst 5 x DN för pumpflänsen (fig. 21). Den här åtgärden motverkar flödeskavitation.
- Montera rörledningarna och pumpen utan mekaniska dragspänningar. Rörledningarna ska fästas så att pumpen inte bär upp rörledningens vikt.
 - Flödesriktningen måste motsvara riktningsspilen på pumphusets fläns.
 - Avluftningsventilen på lanternan (fig. 38, pos. 1) måste alltid vara riktad uppåt vid en horisontell motoraxel (fig. 6/38). Vid en vertikal motoraxel är alla riktningar tillåtna.
 - Alla monteringspositioner utom "motorn nedåt" är tillåtna.
 - Elektronikmodulen får inte peka nedåt. Vid behov kan motorn vridas efter att man lossat sexkantsskruvarna.



OBSERVERA:

- När sexkantsskruvarna lossats sitter differenstrycksgivaren fortfarande fast på tryckmätningssledningen. Se upp så att inte tryckmätningssledningarna böjs eller knäcks när motorkåpan vrids. Skada då inte husets O-ring.
- Tillåtna inbyggnadslägen, se kapitel 7.1 "Tillåtna monteringslägen och ändring av komponentplaceringen före installationen" på sidan 15.

Matning från en behållare



OBSERVERA:

- Om matning sker från en behållare är det viktigt att hålla tillräcklig vätskenivå över sugstutsen, så att pumpen inte körs torr. Minsta tillåtna tilloppstryck måste iakttas.

Kondensatavrinning, isolering

- Om pumpen används i klimat- eller kylanläggningar kan kondens som bildats i lanternan tappas av via ett tillgängligt hål. Det går att ansluta en avrinningsledning till denna öppning. På samma sätt går det att tappa av små mängder utträngande vätska.
- Motorerna är utrustade med dräneringshål, som (för att kapslingsklass IP 55 ska uppnås) försluts med plastpluggar på fabriken.
- Vid användning i klimat-/kyltekniska applikationer måste dessa pluggar avlägsnas nedåt, så att kondensvatten kan komma ut.
 - På horisontella motoraxlar måste kondenshålen peka nedåt (fig. 18, pos. 2). Vrid vid behov motorn tills detta uppnås.



OBSERVERA:

- När plastpluggarna är borttagna motsvarar enheten inte längre kapslingsklass IP 55.



OBSERVERA:

- I anläggningar som isoleras får bara pumphuset isoleras, inte lanternan, motorn och differenstrycksgivaren.

Vid isolering av pumpen måste ett isoleringsmaterial utan ammoniakförbindningar användas för att förhindra korrosion i form av späningsprickor på kopplingsmuttrarna. Om det inte är möjligt måste direkt kontakt med mässingsskruvförbanden undvikas. Av denna anledning finns skruvförband i rostfritt stål tillgängligt som tillbehör. Alternativt kan även ett korrosionsskyddsband (t.ex. isoleringsband) användas.

7.3 Elektrisk anslutning

Säkerhet



FARA! Livsfara!

Vid felaktig elektrisk anslutning finns det risk för livsfarliga stötar.

- Alla elektriska anslutningar ska utföras av behöriga elektriker samt i enlighet med gällande lokala föreskrifter.
- Följ tillbehörens monterings- och skötselansvisningar!



FARA! Livsfara!

Livsfarlig kontaktspänning.

Arbeten på elektronikmodulen får påbörjas först efter 5 minuter på grund av kvardröjande livsfarlig kontaktspänning (kondensatorer).

- Bryt pumpens försörjningsspänning innan arbeten påbörjas och vänta 5 minuter.
- Kontrollera att alla anslutningar (även potentialfria kontakter) är spänningsfria.
- Peta aldrig med föremål i öppningarna i elektronikmodulen, stoppa inte in något heller!



**WARNING! Risk för överbelastning av nätet!
Otillräckligt dimensionerat nät kan leda till systembortfall och kabelbränder på grund av överbelastat nät.**

- Vid dimensionering av nätet måste man beakta kabeltvärsnitt och säkringar eftersom samtliga pumpar i ett flerpumpssystem tillfälligt kan vara i drift samtidigt.

Förberedelser/anvisningar

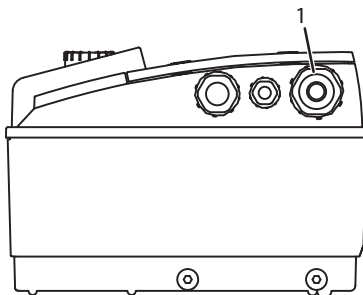

Fig. 22: Kabelförskruvning M25

- Den elektriska anslutningen måste ske via en fast nätkabel (se tabellen nedan för information om gällande tvärsnitt) som ska vara försedd med en stickpropp eller en flerpolig omkopplare med minst 3 mm kontaktgap. Om flexibla kablar används måste ändhylsor användas.
- Nätkabeln ska föras in genom kabelskruvförbandet M25 (fig. 22, pos. 1).

Kapacitet P _N [kW]	Kabeldiameter [mm ²]	PE [mm ²]
0,55 – 4	1,5 – 4,0	2,5 – 4,0



OBSERVERA:

Rätt åtdragmoment för klämskruvarna finns i listan "Tab. 9: Åtdragningsmoment för skruvarna" på sidan 41. Använd endast en kalibrerad vridmomentnyckel.

- För att uppfylla EMV-standard måste följande kablar alltid skärmas av:
 - differenstrycksgivare DDG (om installerad på plats)
 - In2 (börvärde)
 - tvillingpumps-(DP-)kommunikation (vid kabellängder > 1 m); (plint "MP")
- Observera polaritet:
 MA = L => SL = L
 MA = H => SL = H
- Ext. Off
 - AUX
 - Kommunikationskabel IF-modul



Avskärmningen måste göras på bägge sidor, dvs. på EMV-kabelskruvförbandet i elektronikmodulen och på andra änden. Ledningarna för SBM och SSM får inte avskämmas.

I elektronikmodulen ansluts avskärmningen på jordskenorna i kopplingsboxen.

- För att säkerställa droppvattenskyddet och dragavlastningen på kabelförskruvningen ska kablar med tillräcklig ytterdiameter användas och dras åt med tillräcklig kraft. Dessutom ska kablarna böjas till en avloppsslinga i närheten av kabelskruvförbandet för att leda bort nedfallande droppvatten. Med ett korrekt utfört kabelskruvförband eller motsvarande kabeldragning ska säkerställas att inget droppvatten kan komma in i elektronikmodulen. Oanvända kabelförskruvningar ska förslutas med packning som tillhandahålls av tillverkaren.
- Anslutningsledningen ska placeras så att den under inga omständigheter kan komma i kontakt med rörledningen och/eller pump- och motorhuset.
- När pumparna används i anläggningar med vattentemperaturer på över 90 °C måste nätslutningsledningen vara tillräckligt värmebeständig.

- Denna pump är utrustad med en frekvensomvandlare och får inte säkras med en jordfelsbrytare med en utlösningström. Frekvensomvandlare kan störa jordfelsbrytarens funktion.

Undantag: Jordfelsbrytare med en utlösningström i selektivt allströmskänsligt utförande av typ B är tillåtna.

- Märkning: FI  
- Felström: > 30 mA

- Kontrollera nätanslutningens strömtyp och spänning.
- Beakta pumpens typskyltdata. Nätanslutningens strömtyp och spänning måste motsvara uppgifterna på typskylten.
- Säkring på nätsidan: max. 25 A
- Beakta ytterligare jordning!
- Installation av en effektbrytare rekommenderas.



OBSERVERA:

Effektbrytarens utlösningsskarakteristik: B

- Överbelastning: 1,13–1,45 x I_{nom}
- Kortslutning: 3–5 x I_{nom}

Plintar

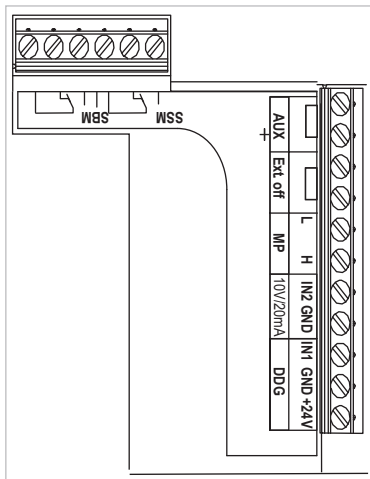

Fig. 23: Styrplintar

- Styrplintar (fig. 23)
(Användning, se följande tabell)

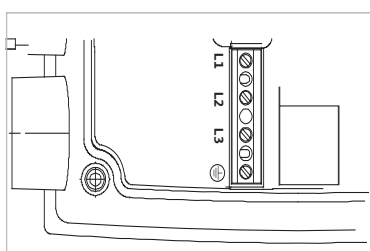



Fig. 24: Effektplintar (nätanslutningsplintar)

- Effektplintar (nätanslutningsplintar) (fig. 24)
(Användning, se följande tabell)

Anslutningsplintarnas användning

Beteckning	Användning	Anvisningar
L1, L2, L3	Nätanslutningsspänning	3~380 V AC -3~440 V AC, 50/60 Hz, IEC 38
 (PE)	Skyddslederanslutning	
IN1 (1) (ingång)	Ärvärde-ingång	Signaltyp: Spänning (0–10 V, 2–10 V) Ingångsmotstånd: $R_i \geq 10 \text{ k}\Omega$ Signaltyp: Ström (0–20 mA, 4–20 mA) Ingångsmotstånd: $R_i = 500 \Omega$ Ställbar parameter i servicemenyn <5.3.0.0> Från fabrik ansluten via kabelskruvförbandet M12 (fig. 2), via (1), (2), (3) enligt sensorkabelbeteckningarna (1,2,3).
In2 (Ingång)	Börvärde-ingång	För alla driftsätt kan In2 användas som ingång för fjärrinställning av börvärdet. Signaltyp: Spänning (0–10 V, 2–10 V) Ingångsmotstånd: $R_i \geq 10 \text{ k}\Omega$ Signaltyp: Ström (0–20 mA, 4–20 mA) Ingångsmotstånd: $R_i = 500 \Omega$ Ställbar parameter i servicemenyn <5.4.0.0>
GND (2)	Jordanslutningar	För respektive ingång In1 och In2
+ 24 V (3) (utgång)	Likspänning för en extern förbrukare/signalgivare	Belastning max. 60 mA. Spänningen är kortslutningssäker. Kontaktbelastning: 24 V DC/10 mA
AUX	Externt pumpskifte	Ett pumpskifte kan göras via en extern, potentialfri kontakt. Det externa pumpskiftet genomförs med en enstaka överkoppling av de båda plintarna, om aktiverad. En upprepad överkoppling upprepar detta förlopp inom den minsta gångtiden. Ställbar parameter i servicemenyn <5.1.3.2> Kontaktbelastning: 24 V DC/10 mA
MP	Multipump	Gränssnitt för tvillingpumpsfunktion
Ext. Off	Styringång "Överordnad från" för externa, potentialfria omkopplare	Via den externa potentialfria kontakten kan pumpen kopplas in/slås från. I anläggningar med hög brytfrekvens (>20 tillkopplingar/frånslagningar per dag) ska tillkopplingen/frånslagningen ske via "Ext. Off". Ställbar parameter i servicemenyn <5.1.7.0> Kontaktbelastning: 24 V DC/10 mA
SBM	Enskild driftindikering/summadriftmeddelande, beredskapsmeddelande och nät-på-meddelande	Potentialfri enskild driftindikering/summadriftmeddelande (växlande kontakt) Driftberedskapsmeddelande är tillgängligt på SBM-plintarna (menyer <5.1.6.0>, <5.7.6.0>).
	Kontaktbelastning:	min. tillåten: 12 V DC, 10 mA, max. tillåten: 250 V AC/24 V DC, 1 A
SSM	Enskilt/summalarm	Potentialfritt enskilt/summalarm (växlande kontakt) är tillgängligt på SSM-plintarna (meny<5.1.5.0>).
	Kontaktbelastning	min. tillåten: 12 V DC, 10 mA, max. tillåten: 250 V AC/24 V DC, 1 A
Gränssnitt IF-modul	Anslutningsplintar för seriella, digitala fastighetsautomationsgränssnitt	Den alternativa IF-modulen ansluts i en multikontakt i kopplingsboxen. Anslutningen är vridsäker.

Tab. 3: Anslutningsplintarnas användning

**OBSERVERA:**

Plintarna In1, In2, AUX, GND, Ext. Off och MP uppfyller kraven på "sker isolering" (enligt EN 61800-5-1) för nätplintarna samt för SBM- och SSM-plintarna (och omvänt).

**NOTERA:**

Styrningen är utförd som en PELV (protective extra low voltage)-krets, d.v.s. (den interna) försörjningen uppfyller kraven på säker isolering, GND är ansluten till PE.

Anslutning differenstrycksgivare

Kabel	Färg	Plint	Funktion
1	svart	IN1	Signal
2	blå	GND	Gods
3	brun	+ 24 V	+ 24 V

Tab. 4: Anslutning kabel differenstrycksgivare

**OBSERVERA:**

Den elektriska anslutningen av differenstrycksgivaren ska dras genom den minsta kabelförskruvningen (M12) på elektronikmodulen. Vid en tvillingpumps- eller byrrörsinstallation ska differenstrycksgivaren anslutas till masterpumpen.

Mätpunkterna på masterpumpens differenstrycksgivare måste ligga i samlröret på sug- och trycksidan på tvillingpumpansläggningen.

Förfarande

- Observera plintanvändningen när anslutningarna görs.
- Jorda pumpen/anläggningen enligt föreskrifterna.

8 Manövrering**8.1 Manöverelement****Den röda knappen**

Fig. 25: Den röda knappen

Elektronikmodulen manövreras med följande manöverelement:

Genom att vrida på den röda knappen (fig. 25) kan den användas till att välja menyelement och ändra värden. Genom att trycka på den röda knappen aktiveras det valda menyelementet eller bekräftas värdet.

DIP-brytare

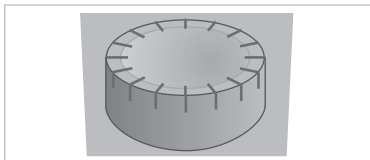
Fig. 26: DIP-brytare

DIP-brytaren (fig. 9, pos. 6/fig. 26) sitter under kåpan.

- Omkopplare 1 kopplar om mellan standard- och serviceläge. För mer information, se kapitel 8.6.6 "Aktivera/deaktivera serviceläge" på sidan 28.
- Omkopplare 2 gör det möjligt att aktivera eller deaktivera åtkomstspärren. För mer information, se kapitel 8.6.7 "Aktivera/deaktivera åtkomstspär" på sidan 28.
- Omkopplare 3 och 4 gör det möjligt att avsluta multipumpkommunikationen. För mer information, se kapitel 8.6.8 "Aktivera/deaktivera terminering" på sidan 29.

8.2 Displaylayout

Informationen visas på displayen enligt följande mönster:

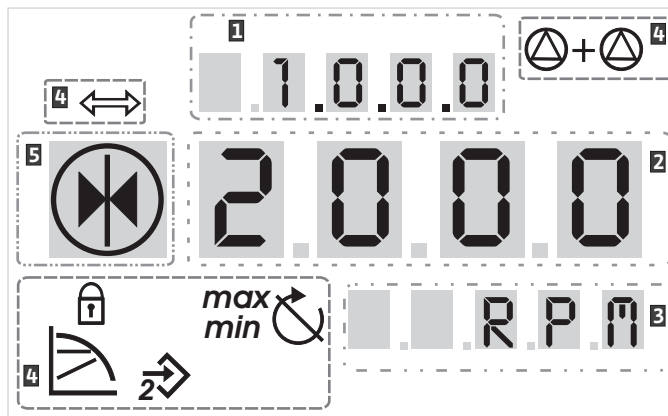

Fig. 27: Displaylayout

Pos.	Beskrivning	Pos.	Beskrivning
1	Menynummer	4	Standardsymboler
2	Värde	5	Symbol
3	Enhet		

Tab. 5: Displaylayout



OBSERVERA:
Indikeringarna på displayen kan vridas 180°. För ändring, se meny-nummer <5.7.1.0>.

8.3 Förklaring av standardsymboler

Följande symboler för statusindikering visas i lägena ovan:

Symbol	Beskrivning	Symbol	Beskrivning
	Konstant varvtalsreglering		Min-drift
	Konstant reglering $\Delta p-c$		Max-drift
	Variabel reglering $\Delta p-v$		Pumpen går
	PID-regulator		Pumpen stoppad
	Ingång In (externt börvärde) aktiverad		Pumpen går i nöddrift (Ikon blinkar)
	Åtkomstspärr		Pumpen stannad i nöddrift (Ikon blinkar)
	BMS (Building Management System) är aktivt		DP/MP-driftsätt: Huvud/reserv
	DP/MP-driftsätt: Paralleldrift		–

Tab. 6: Standardsymboler

8.4 Symboler i grafik/anvisning

Kapitlet 8.6 "Användaranvisningar" på sidan 26 innehåller grafik, som åskådliggör hur inställningarna görs.

I grafiken och anvisningarna används följande symboler som förenklad återgivning av menyelementen eller åtgärderna:

Menyelement



- **Menyns statussida:** Standardvisning i displayen.



- **"Nivå ner":** Ett menyelement från vilket det går att skifta till en lägre menynivå (t.ex. från <4.1.0.0> till <4.1.1.0>).



- **"Information":** Ett menyelement som visar information om apparatstatus eller inställningar som inte går att ändra.



- **"Val/inställning":** Ett menyelement med åtkomst till en inställning som går att ändra (element med menynummer <X.X.X.0>).



- **"Nivå upp":** Ett menyelement från vilket det går att skifta till en högre menynivå (t.ex. från <4.1.0.0> till <4.0.0.0>).



- **Menyns felsida:** Vid fel visas det aktuella felnumret i stället för statussidan.

Aktiviteter



- **Vrida på den röda knappen:** Genom att vrida den röda knappen ökar eller minskar man inställningarna eller menynumren.



- **Trycka på den röda knappen:** Genom att trycka på den röda knappen aktiverar man ett menyelement eller bekräftar en ändring.



- **Navigera:** Visar hur man kommer till rätt meny.



- **Väntetid:** Visar väntetid (i sekunder) tills nästa tillstånd uppnås eller tills en manuell inmatning kan göras.



- **Ställa DIP-brytare i position 'OFF':** Ställa DIP-brytare nr "X" under kåpan i position OFF.



- **Ställa DIP-brytare i position 'ON':** Ställa DIP-brytare nr "X" under kåpan i position ON.

8.5 Visningslägen

Displaytest

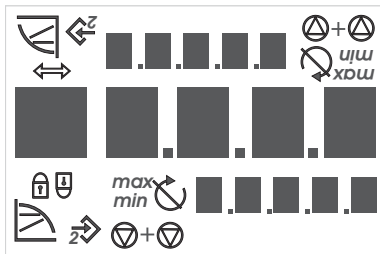

Fig. 28: Displaytest

Så fort elektronikmodulens spänningsförsörjning har upprättats genomförs ett 2 sekunder långt displaytest, då alla tecken i displayen visas (fig. 28). Därefter visas statussidan.

När spänningsförsörjningen bryts genomför elektronikmodulen olika avstängningsfunktioner. Under denna process visas displayen.



FARA! Livsfara!

Det kan förekomma spänning även om displayen är avstängd.

- **Följ allmänna säkerhetsanvisningar!**

8.5.1 Statussida



Standardvisningen är statussidan. Det aktuella börvärdet visas i sifferfönstret. Övriga inställningar visas med symboler.



OBSERVERA:

Vid tvillingpumpdrift visas på statussidan även driftsätt ("paralleldrift" eller "huvud/reserv") med symboler. Slavepumpens display visar "SL".

8.5.2 Menylägen

Via menystrukturen kommer man åt elektronikmodulens funktioner. Menyn består av undermenyer i flera nivåer.

För att växla mellan de olika nivåerna, används menyelementen "Nivå upp" eller "Nivå ner", t.ex. från menyn <4.1.0.0> till <4.1.1.0>.

Menystrukturen kan jämföras med kapitelstrukturen i denna anvisning – kapitel 8.5(.0.0) innehåller underkapitel 8.5.1(.0) och 8.5.2(.0), medan menyn <5.3.0.0> i elektronikmodulen innehåller undermenyelementen <5.3.1.0> till <5.3.3.0> etc.

Det aktuella menyelement som valts kan identifieras genom meny-numret och tillhörande symbol i displayen.

På en menynivå kan man välja menynummer genom att vrida på den röda knappen.

**OBSERVERA:**

Om den röda knappen inte används efter 30 sekunder i en viss position i menyläget visas statussidan igen.

Varje menynivå kan innehålla fyra olika elementtyper:

Menyelement "Nivå ner"

Menyelementet "Nivå ner" markeras med symbolen bredvid (pil i enhetsvisningen). Om man väljer ett menyelement "Nivå ner" kan man gå till nästa lägre menynivå genom att trycka på den röda knappen. Den nya menynivån visas i displayen med uppräknat menynummer, t.ex. om man går från meny <4.1.0.0> till meny <4.1.1.0>.

Menyelement "Information"

Menyelementet "Information" indikeras med symbolen bredvid (standardsymbol "Åtkomstspärr"). Om man väljer ett "Information"-menyelement händer inget om man trycker på den röda knappen. Om man väljer ett menyelement av typen "Information" visas aktuella inställningar eller mätvärden, som inte kan ändras av användaren.

Menyelement "Nivå upp"

Menyelementet "Nivå upp" indikeras med symbolen bredvid (pil i symbolvisningen). Om man väljer ett menyelement "Nivå upp" kan man gå till nästa högre menynivå genom ett kort tryck på den röda knappen. Den nya menynivån visas i displayen med menynummer. Om man t.ex. går tillbaka från menynivån <4.1.5.0> räknas menynummeret ner till <4.1.0.0>.

**OBSERVERA:**

Om man trycker ner den röda knappen i 2 sekunder när ett "Nivå upp"-menyelement har valts återgår man till statusvisningen.

Menyelement "Val/inställning"

Menyelementet "Val/inställning" har ingen särskild indikering i displayen, men visas i denna anvisning ändå med symbolen bredvid. Om man har valt ett "Val/inställning"-menyelement, kommer man till redigeringsläget genom att trycka på den röda knappen. I redigeringsläget blinkar värdet, som kan ändras genom att man vrider på den röda knappen.



I vissa menyer bekräftas inmatningen, efter att man tryckt in den röda knappen, med en kort visning av symbolen 'OK'

8.5.3 Felsidan

Fig. 29: Felsida (status vid fel)



Om ett fel uppstår visas felsidan istället för statussidan. Indikeringen för värden visar bokstaven "E" och den tresiffriga felkoden åtskilt med ett decimaltecken (fig. 29).

8.5.4 Menygrupper**Grundmeny**

I huvudmenyerna <1.0.0.0>, <2.0.0.0> och <3.0.0.0> visas grundinställningarna, som man kan behöva ändra även under reguljär pumpdrift.

Informationsmeny

Huvudmenyn <4.0.0.0> med undermenyelement visar mätdata, apparatdata, driftsdata och aktuella tillstånd.

Servicemeny

Huvudmenyn <5.0.0.0> med undermenyelement ger åtkomst till grundläggande systeminställningar för drift. Underelementen är skrivskyddade så länge serviceläget inte aktiveras.

**OBSERVERA! Risk för materiella skador!**

Felaktiga ändringar av inställningar kan leda till fel på pumpdriften med påföljande materiella skador på pumpen eller anläggningen.

- **Inställningarna i serviceläget får endast göras vid idrifttagning och av kvalificerad personal.**

Meny felkvittering

Vid fel visas felsidan i stället för statussidan. Om man i denna position trycker på den röda knappen, kommer man till menyn felkvittring (menynummer <6.0.0.0>). Förekommande felmeddelanden kan kvitteras efter en viss väntetid.



OBSERVERA! Risk för materiella skador!

Fel som kvitteras utan att åtgärdas kan orsaka upprepade fel och medföra materiella skador på pumpen eller anläggningen.

- Kvittera fel först efter att orsakerna har åtgärdats.
- Felen ska åtgärdas av kvalificerad personal.
- Kontakta tillverkaren vid tveksamheter.

För mer information, se kapitel 11 "Problem, orsaker och åtgärder" på sidan 42 och feltabellen där.

Meny åtkomstspärr

Huvudmenyn <7.0.0.0> visas endast när DIP-brytare 2 står i position "ON". Den går inte att komma åt via den normala navigeringen.

I menyn "Åtkomstspärr" kan man aktivera eller deaktivera åtkomstspärren genom att vrida på den röda knappen. Genom att trycka på den röda knappen bekräftar man ändringarna.

8.6 Användaranvisningar

8.6.1 Justera börvärdet

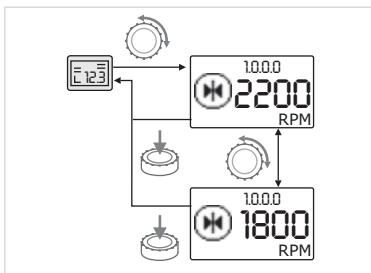

Fig. 30: Inmatning av börvärde



På statussidan kan börvärdet justeras på följande sätt (fig. 30):

- Vrid på den röda knappen. Indikeringen visar menynumret <1.0.0.0>. Börvärdet börjar blinka och ökas eller minskas om man fortsätter vrida knappen.
- Tryck på den röda knappen för att bekräfta ändringarna. Det nya börvärdet är registrerat och statussidan visas igen.



8.6.2 Gå till menyläget

Gör följande för att gå till menyläget:



- Tryck på den röda knappen i 2 sekunder under visningen av statussidan (utom vid fel).

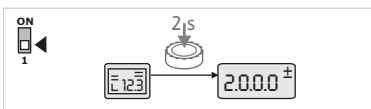

Fig. 31: Menyläge standard

Standardförhållanden:

Visningen ändras till menyläget. Menynumret <2.0.0.0> visas (fig. 31).

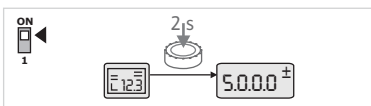

Fig. 32: Menyläge service

Serviceläge:

Om serviceläget aktiveras via DIP-brytare 1 visas först menynumret <5.0.0.0>. (Fig. 32).

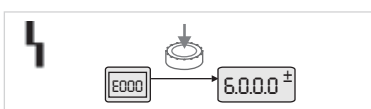

Fig. 33: Menyläge fel

Fel:

Vid fel visas menynumret <6.0.0.0> (fig. 33).

8.6.3 Navigera

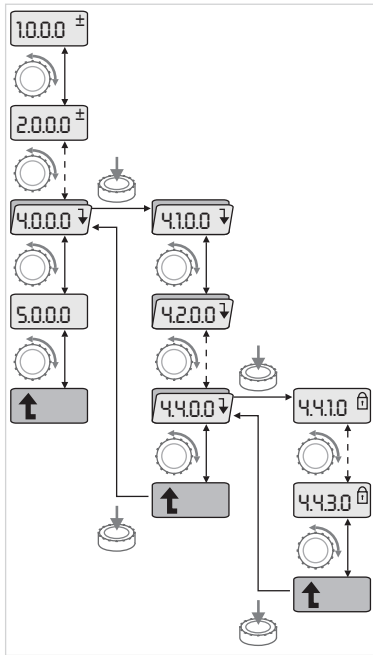

Fig. 34: Navigeringsexempel



- Gå till menyläget (se kapitel 8.6.2 "Gå till menyläget" på sidan 26).
Genomför navigeringen i menyn enligt följande (exempel se fig. 34):
Under navigeringen blinkar menunumret.



- Vrid på den röda knappen för att välja menyelement.
Menunumret räknas upp eller ner. I vissa fall visas menyelementets symbol och bör- eller ärvärdet.



- Om den nedåtpekande pilen för "Nivå ner" visas, kommer man till nästa lägre menynivå genom att trycka på den röda knappen. Den nya menynivån indikeras i displayen genom menunumret, t.ex. från <4.4.0.0> till <4.4.1.0>.

Menyelementets symbol och/eller det aktuella värdet (bör-, ärvärde eller val) visas.



- Välj menyelementet "Nivå upp" och tryck på den röda knappen för att gå till nästa högre menynivå.

Den nya menynivån indikeras i displayen genom menunumret, t.ex. från <4.4.1.0> till <4.4.0.0>.



OBSERVERA:

Om man trycker ner den röda knappen i 2 sekunder när ett "Nivå upp"-menyelement har valts visas statussidan igen.

8.6.4 Ändra val/inställningar

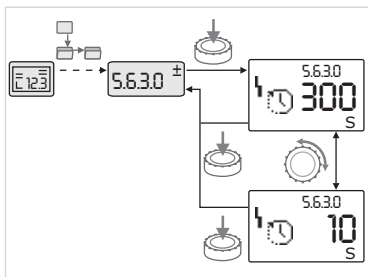

Fig. 35: Inställning med återgång till menyelementet "Val/inställningar"



- Navigera till det önskade menyelementet "Val/inställningar".

Det aktuella värdet eller status för inställningen och tillhörande symbol visas.



- Tryck på den röda knappen. Börvärdet eller symbolen för inställningen blinkar.



- Vrid på den röda knappen tills det önskade börvärdet eller inställningen visas. För en förklaring av inställningarna med symboler, se tabellen i kapitel 8.7 "Referens menyelement" på sidan 29.



- Tryck på den röda knappen igen.

Börvärdet eller inställningen som valts bekräftas och värdet eller symbolen slutar blinka. Visningen återgår till menyläget med oförändrat menunummer. Menunumret blinkar.



OBSERVERA:

Efter att värdena under <1.0.0.0>, <2.0.0.0>, <3.0.0.0>, <5.7.7.0> och <6.0.0.0> har ändrats återgår indikeringen till statussidan (fig. 36).

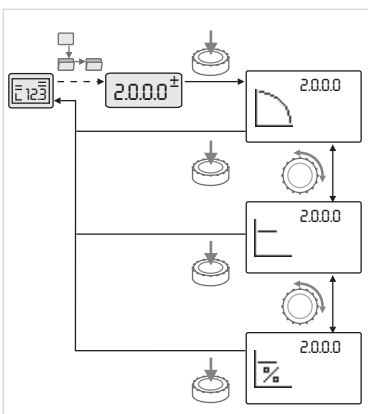

Fig. 36: Inställning med återgång till statussidan

8.6.5 Hämtning av information

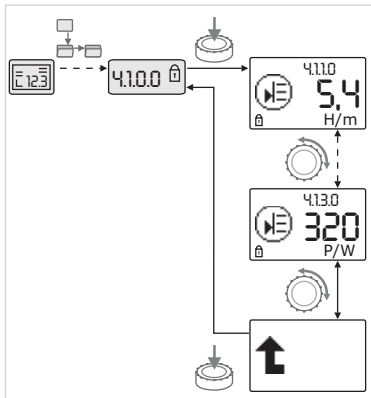

Fig. 37: Hämtning av information



För menyelement av typen "Information" kan inga ändringar göras. Dessa indikeras genom standardsymbolen "Åtkomstspärr". Gör följande för att hämta aktuella inställningar:



- Gå till önskat "Information"-menyelement (i exemplet <4.1.1.0>).

Det aktuella värdet eller status för inställningen och tillhörande symbol visas. Det händer inget om man trycker på den röda knappen.



- Välj menyelement av typen "Information" för aktuell undermeny genom att vrida på den röda knappen (se fig. 37). För en förklaring av inställningarna med symboler, se tabellen i kapitel 8.7 "Referens menyelement" på sidan 29.



- Vrid på den röda knappen tills menyelementet "Nivå upp" visas.



- Tryck på den röda knappen.

Visningen återgår till nästa högre menynivå (här <4.1.0.0>).

8.6.6 Aktivera/deaktivera serviceläge

I serviceläget kan ytterligare inställningar göras. Läget aktiveras eller deaktiveras på följande sätt.



OBSERVERA! Risk för materiella skador!

Felaktiga ändringar av inställningar kan leda till fel på pumpdriften med påföljande materiella skador på pumpen eller anläggningen.

- **Inställningarna i serviceläget får endast göras vid idrifttagning och av kvalificerad personal.**



- Ställ DIP-brytare 1 i position "ON".

Serviceläget aktiveras. På statussidan blinkar symbolen bredvid.



Underelementen i menyn 5.0.0.0 ändras från elementtyp "Information" till elementtyp "Val/inställning" och standardsymbolen "åtkomstspärr" (se symbol) släcks för respektive element (undantag <5.3.1.0>).

Värdena och inställningarna för dessa element kan nu redigeras.



- För tillbaka omkopplaren i utgångsläget för att deaktivera.

8.6.7 Aktivera/deaktivera åtkomstspärr

För att förhindra otillåtna ändringar av pumpens inställningar kan man aktivera en spärr för samtliga funktioner.



En aktiv åtkomstspärr visas genom standardsymbolen "Åtkomstspärr" på standardsidan.

Gör på följande sätt för att aktivera eller deaktivera:



- Ställ DIP-brytare 2 i position "ON".

Meny <7.0.0.0> hämtas.



- Vrid på den röda knappen för att aktivera eller deaktivera spärren.



- Tryck på den röda knappen för att bekräfta ändringarna.

Spärrs aktuella status indikeras i symbolvisningen med symbolen bredvid.



Spärr aktiverad

Inga ändringar av börvärden eller inställningar kan göras. Alla menyelement har läsåtkomst.



Spärr deaktiverad

Grundmenyns element kan redigeras (menyelement <1.0.0.0>, <2.0.0.0> och <3.0.0.0>).



OBSERVERA:

För att redigera underelementen i menyn <5.0.0.0> måste dessutom serviceläget aktiveras.



- Ställ tillbaka DIP-brytare 2 till position "OFF".

Visningen återgår till statussidan.



OBSERVERA:
Trots åtkomstspärren kan fel kvitteras efter en väntetid.

8.6.8 Aktivera/deaktivera terminering

För att kunna skapa en entydig kommunikationsanslutning mellan elektronikmodulerna måste båda ledningsändarna termineras. På tvillingpumpar förbereds elektronikmodulerna på fabriken för tvillingpumpskommunikation.

Gör på följande sätt för att aktivera eller deaktivera:



- Ställ DIP-brytare 3 och 4 i position "ON".

Termineringen aktiveras.



OBSERVERA:
Båda DIP-brytarna måste alltid vara placerade i samma position.



- För tillbaka omkopplarna i utgångsläget för att deaktivera.

8.7 Referens menyelement































Tabellen nedan ger en översikt över tillgängliga element för alla menynivåer. Menynummer och elementtyp betecknas separat och elementets funktion förklaras. I vissa fall ges information om inställningsalternativ för ett enskilt element.

























OBSERVERA:
Vissa element är släckta under särskilda förhållanden och hoppas därför över i meny.

Om t.ex. den externa börvärdesinställningen under menynummer <5.4.1.0> står på "OFF", släcks menynummeret <5.4.2.0>. Endast när menynummeret < 5.4.1.0> står på "ON", går det att se menynummeret <5.4.2.0>.

Nr	Beteckning	Typ	Symbol	Värden/förklaringar	Visningsvillkor
1.0.0.0	Börvärde (Set value)	±		Inställning/visning av börvärde (för mer information se kapitel 8.6.1 "Justera börvärdet" på sidan 26)	
2.0.0.0	Regleringstyp	±		Inställning/visning av regleringstyp (för mer information se kapitel 6.2 "Regleringstyper" på sidan 8 och 9.4 "Inställning av regleringstyp" på sidan 37)	
				Konstant varvtalsreglering	
				Konstant reglering $\Delta p-c$	
				Variabel reglering $\Delta p-v$	
				PID-regulator	
2.3.2.0	$\Delta p-v$ gradient			Inställning av stigningen av $\Delta p-v$ (värde i %)	Visas inte vid alla pumptyper
3.0.0.0	Pump on/off	±		ON Pump inkopplad	
				OFF Pump fränkopplad	
4.0.0.0	Information			Informationsmenyer	

















Nr	Beteckning	Typ	Symbol	Värden/förklaringar	Visningsvillkor
4.1.0.0	Ärvärde			Visning av aktuellt ärvärde	
4.1.1.0	Ärvärdesensor (In1)			Beroende på aktuell reglerings- typ. Δp -c, Δp -v: värde H i m PID-regulator: värde i %	Visas inte vid manuell drift
4.1.3.0	Kapacitet			Aktuell upptagen effekt P_1 i W	
4.2.0.0	Driftdata			Visning av driftsdata	Driftsdata gäller den elektro- nikmodul som för närvarande drivs
4.2.1.0	Drifttimmar			Summan av pumpens aktiva driftstimmar (räknaren kan återställas via IR- gränssnittet)	
4.2.2.0	Förbrukning			Energiförbrukning i kWh/MWh	
4.2.3.0	Nedräkning pump- skifte			Tid kvar till pumpskifte i h (med upplösning på 0,1 h)	Visas endast vid tvilling- pumpsmaster och internt pumps-kifte. Ställs in under servicemeny <5.1.3.0>
4.2.4.0	Tid kvar till pump- motionering			Tid kvar till nästa pumpmotione- ring (efter att en pump stått stilla i 24 h (t.ex. via Ext. Off) sätts pumpen automatiskt i drift i 5 sekunder)	Visas endast vid aktiverad pumpmotionering
4.2.5.0	Nät på-räknare			Antal gånger försörjningsspän- ningen kopplas in (räknar varje gång försörjningsspänning upp- rättas efter avbrott)	
4.2.6.0	Pumpmotione- ringsräknare			Antal utförda pumpmotione- ringar	Visas endast vid aktiverad pumpmotionering
4.3.0.0	Status				
4.3.1.0	Grundbelastnings- pump (Base load pump)			I värdevisningen visas identite- ten för den reguljära grundbe- lastningspumpen statistiskt. I enhetsvisningen visas identite- ten för den temporära grundbe- lastningspumpen statistiskt.	Visas endast vid tvilling- pumpsmaster
4.3.2.0	SSM		  	ON Status för SSM-relä när det finns ett felmeddelande	
			  	OFF Status för SSM-relä när felmed- delande saknas	

Nr	Beteckning	Typ	Symbol	Värden/förklaringar	Visningsvillkor
4.3.3.0	SBM			ON Status för SBM-relä, när det finns ett beredskaps-/drifts- eller nät-på-meddelande	
				OFF Status för SBM-relä, när beredskaps-/drifts- eller nät-på-meddelande saknas	
			  	SBM Driftsmeddelande	
			  	SBM Beredskapsmeddelande	
				SBM Nät på-meddelande	
4.3.4.0	Ext. Off		  	Befintlig signal för ingången "Ext. Off"	
			  	OPEN Pumpen är frånslagen	
			  	SHUT Pumpen är frigiven för drift	
4.3.5.0	BMS-protokolltyp			Bussystem aktivt	Visas endast när BMS är aktiv
				LON Fältbussystem	Visas endast när BMS är aktiv
				CAN Fältbussystem	Visas endast när BMS är aktiv

Nr	Beteckning	Typ	Symbol	Värden/förklaringar	Visningsvillkor
				Gateway Protokoll	Visas endast när BMS är aktiv
4.3.6.0	AUX			Status för plint "AUX"	
4.4.0.0	Apparatdata			Visar apparatdata	
4.4.1.0	Pumpnamn			Ex.: IP-E 40/160-4/2 (visning i rörlig text)	Endast bastypen av pumpen visas i displayen, variantbeteckningar visas inte
4.4.2.0	Mjukvaruversion användarstyrning			Visar användarstyrningens mjukvaruversion.	
4.4.3.0	Mjukvaruversion motorstyrning			Visar motorstyrningens mjukvaruversion	
5.0.0.0	Service			Servicemenyer	
5.1.0.0	Multipump			Tvillingpump	Visas endast när DP är aktiv (inkl. undermenyer)
5.1.1.0	Driftsätt			Huvud-/reservdrift	Visas endast vid tvillingpumpsmaster
				Paralleldrif	Visas endast vid tvillingpumpsmaster
5.1.2.0	Inställning MA/SL			Manuell omställning från master till slavläge	Visas endast vid tvillingpumpsmaster
5.1.3.0	Pumpsifte				Visas endast vid tvillingpumpsmaster
5.1.3.1	Manuellt pumpsifte			Utför pumpsifte oberoende av nedräkning	Visas endast vid tvillingpumpsmaster
5.1.3.2	Internt/externt			Internt pumpsifte	Visas endast vid tvillingpumpsmaster
				Extern pumpsifte	Visas endast vid tvillingpumpsmaster, se plinten "AUX"
5.1.3.3	Internt: tidsintervall			Kan ställas in i mellan 8 timmar och 36 timmar i steg om 4 timmar	Visas när internt pumpsifte är aktiverat
5.1.4.0	Pumpen frigiven/spärrad			Pumpen frigiven	
				Pumpen spärrad	
5.1.5.0	SSM			Enkelstörmeddelande	Visas endast vid tvillingpumpsmaster
				Summalarm	Visas endast vid tvillingpumpsmaster
5.1.6.0	SBM			Enkelberedskapsmeddelande	Visas endast vid tvillingpumpsmaster och SBM-funktion beredskap/drif
				Enskilt driftslarm	Visas endast vid tvillingpumpsmaster
				Summaberedskapsmeddelande	Visas endast vid tvillingpumpsmaster

Nr	Beteckning	Typ	Symbol	Värden/förklaringar	Visningsvillkor
				Summadriftmeddelande	Visas endast vid tvillingpumpsmaster
5.1.7.0	Ext. Off			Enkel Ext. Off	Visas endast vid tvillingpumpsmaster
				Summa-Ext. Off	Visas endast vid tvillingpumpsmaster
5.2.0.0	BMS			Inställningar för Building Management System (BMS) – fastighetsautomation	Inkl. alla undermenyer, visas endast när BMS är aktiv
5.2.1.0	LON/CAN/IF-modul Wink/service			Wink-funktionen tillåter identifiering av en apparat i BMS-nätverket. En "Wink" utförs genom bekräftelse.	Visas endast när LON, CAN eller IF-modulen är aktiv
5.2.2.0	Lokal-/fjärrdrift			BMS lokaldrift	Tillfälligt tillstånd, automatisk återställning till fjärrdrift efter 5 min
				BMS fjärrdrift	
5.2.3.0	Bussadress			Inställning av bussadressen	
5.2.4.0	IF-Gateway Val A				Ytterligare information finns i monterings- och skötselansvisningarna för IF-modulerna
5.2.5.0	IF-Gateway Val C				
5.2.6.0	IF-Gateway Val E				
5.2.7.0	IF-Gateway Val F				
				Särskilda inställningar för IF-moduler, beroende på protokolltyp	
5.3.0.0	In1 (sensingång)			Inställningar för sensingång 1	Visas inte vid manuell drift (inkl. alla undermenyer)
5.3.1.0	In1 (sensorvärdeområde)			Visning av sensorvärdeområde 1	Visas inte vid PID-regulator
5.3.2.0	In1 (värdeområde)			Inställning av värdeområde Möjliga värden: 0–10 V/2–10 V/ 0–20 mA/4–20 mA	
5.4.0.0	In2			Inställningar för extern börvärdesingång 2	
5.4.1.0	In2 aktiv/inaktiv			ON Extern börvärdesingång 2 aktiv	
				OFF Extern börvärdesingång 2 inaktiv	
5.4.2.0	In2 (värdeområde)			Inställning av värdeområde Möjliga värden: 0...10 V/2...10 V/ 0...20 mA/4...20 mA	Visas inte när In2 = inaktiv
5.5.0.0	PID-parameter			Inställning för PID-regulator	Visas endast när PIC-regulator är aktiv (inkl. alla undermenyer)
5.5.1.0	P-parametrar			Inställning av proportionell del av regleringen	
5.5.2.0	I-parametrar			Inställning av integrerande del av regleringen	

Nr	Beteckning	Typ	Symbol	Värden/förklaringar	Visningsvillkor
5.5.3.0	D-parametrar			Inställning av deriverande del av regleringen	
5.6.0.0	Fel			Inställningar för tillvägagångssätt vid fel	
5.6.1.0	HV/AC			HV-driftsätt "värme"	
				AC-driftsätt 'kyla/klimat'	
5.6.2.0	Nöddriftsvarvtal			Visning av nöddriftsvarvtal	
5.6.3.0	Automatisk återställningstid			Tid till automatisk kvittering av ett fel	
5.7.0.0	Övriga inställningar 1				
5.7.1.0	Displayorientering			Displayorientering	
				Displayorientering	
5.7.2.0	Tryckvärdeskorrektur			Vid aktiv tryckvärdeskorrigering beaktas och korrigeras avvikelser hos den differenstrycksgivare som anslutits till pumpflänsen på fabriken.	Visas endast vid Δp -c. Visas inte vid alla pumpvarianter
				Tryckvärdeskorrektur av	
				Tryckvärdeskorrektur på	
5.7.5.0	Kopplingsfrekvens			HIGH Hög kopplingsfrekvens (fabriksinställning)	
				MID Medelhög kopplingsfrekvens	Utför omkoppling/ändring endast vid pumpdriftstopp (när motorn inte är i drift)
				LOW Låg kopplingsfrekvens	
5.7.6.0	SBM-funktion			Inställning av tillvägagångssätt för meddelande	
				SBM driftsmeddelande	
				SBM beredskapsmeddelande	
				SBM Nät på-meddelande	
5.7.7.0	Fabriksinställning			OFF (standardinställning) Inställningarna ändras inte efter bekräftelse.	Visas inte vid aktiv åtkomstspärr. Visas inte när BMS är aktiv.

Nr	Beteckning	Typ	Symbol	Värden/förklaringar	Visningsvillkor
				ON Inställningarna återställs till fabriksinställningen vid bekräftelse. Observera! Alla inställningar som gjorts manuellt försvinner.	Visas inte vid aktiv åtkomstspärr. Visas inte när BMS är aktiv. Parametrar som ändras av en fabriksinställning, se kapitlet 13 "Fabriksinställningar" på sidan 51.
5.8.0.0	Övriga inställningar 2				
5.8.1.0	Pumpmotionering				
5.8.1.1	Pumpmotionering aktiv/inaktiv			ON (fabriksinställning) Pumpmotionering är tillkopplad	
				OFF Pumpmotionering är frånkopplad	
5.8.1.2	Pumpmotionering tidsintervall			Kan ställas in i mellan 2 timmar och 72 timmar i steg om 1 timmar	Visas inte om pumpmotionering har deaktiverats
5.8.1.3	Pumpmotionering varvtal			Kan ställas in mellan pumpens minimala och maximala varvtal	Visas inte om pumpmotionering har deaktiverats
6.0.0.0	Felkvittring			För mer information, se kapitel 11.3 "Kvittra fel" på sidan 45.	Visas endast när det finns ett fel
7.0.0.0	Åtkomstspärr			Åtkomstspärr inaktiv (ändringar kan göras) (för mer information se kapitel 8.6.7 "Aktivera/deaktivera åtkomstspärr" på sidan 28).	
				Åtkomstspärr aktiv (ändringar kan inte göras) (för mer information se kapitel 8.6.7 "Aktivera/deaktivera åtkomstspärr" på sidan 28).	

Tab. 7: Menystruktur

9 Idrifttagning

Säkerhet



FARA! Livsfara!

Risk för livshotande personskador genom strömshlag eller kontakt med roterande delar på grund av att skyddsanordningar för elektronikmodulen och motorn inte har monterats.

- Före idrifttagning samt efter underhållsarbeten måste demonterade skyddsanordningar, som modullock eller fläktkåpa, monteras igen.
- Iaktta avstånd under idrifttagningen.
- Anslut aldrig pumpen utan elektronikmodul.

Förberedelser

Pumpen och elektronikmodulen måste ha uppnått omgivningstemperatur innan de tas i drift.

9.1 Fyllning och avluftning

- Anläggningen ska fyllas och avluftas enligt anvisningarna.



OBSERVERA! Risk för materiella skador!

Torrkörning förstör den mekaniska axeltätningen.

- Se till att pumpen inte körs torr.

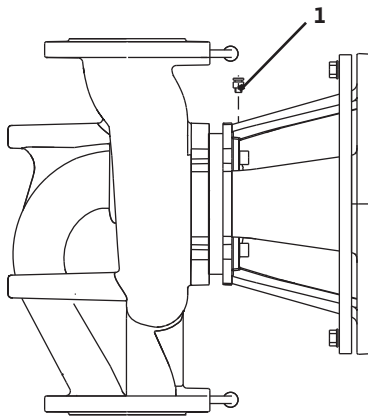

Fig. 38: Avluftningsventil

- För att förhindra kavitationsbuller och skador måste ett lägsta tilloppstryck på pumpens sugstuts upprätthållas. Det minsta tilloppstrycket är beroende av driftsituationen och pumpens driftspunkt, och måste bestämmas utifrån detta.
- Viktiga parametrar för att bestämma det lägsta tilloppstrycket är pumpens NPSH-värde i driftpunkten och mediets ångtryck.
- Avlufta pumpen genom att lossa avluftningsventilen (fig. 38, pos. 1). Torrkorning förstör pumpens mekaniska axeltätning. Differenstrycksgivaren får inte avluftas (risk för skador).



WARNING! Fara p.g.a. extremt het eller extremt kall vätska under tryck!

Beroende på mediets temperatur och systemtrycket kan hett medium i vätske- eller förångad form, eller under högt tryck, läcka ut om avluftningsskruven öppnas helt.

- Öppna avluftningsskruven försiktigt.
- Skydda modulboxen mot utträngande vatten under avluftningen.



WARNING! Risk för brännskador eller fastfrysning om pumpen vidrörs!

Beroende på driftsstatus för pumpen och anläggningen (medietemperatur) kan hela pumpen vara mycket het eller kall.

- Håll avstånd under drift!
- Låt svalna innan arbeten utförs på pumpen/anläggningen.
- Skyddskläder, skyddshandskar och skyddsglasögon ska användas vid alla arbeten.



WARNING! Risk för personskador!

Om pumpen/anläggningen är felaktigt installerad kan media skjuta ut vid idrifttagningen. Även enskilda komponenter kan lossna.

- Håll avstånd till pumpen under idrifttagningen.
- Bär skyddskläder, skyddshandskar och skyddsglasögon.



FARA! Livsfara!

Risk för livshotande personskador p.g.a. att pumpen eller enskilda komponenter faller ned.

- Säkra pumpens komponenter så att de inte kan falla ned under installationsarbetena.

9.2 Tvillingpumpsinstallation/ byxårsinstallation



OBSERVERA:

På tvillingpumpar är den vänstra pumpen i flödesriktningen från fabrik konfigurerad som master.



OBSERVERA:

Vid första idrifttagning av en tvillingpumps- eller byxårsinstallation som inte är förkonfigurerad är båda pumparna satta på fabriksinställning. Efter att tvillingpumpens kommunikationskabel anslutits visas felkod "E035". Båda motorer går med nöddriftsvarvtal.

När felmeddelandet kvitteras visas meny `<5.1.2.0>` och "MA" (= master) blinkar. För att kunna kvittera "MA" måste åtkomstspärren vara deaktiverad och serviceläget vara aktivt (fig. 39).

Båda pumparna är inställda på "master" och på displayen för de båda elektronikmodulerna blinkar "MA".

- Bekräfta att en av pumparna ska vara masterpump genom att trycka på den röda knappen. På masterpumpens display visas status "MA". Anslut differenstrycksgivaren på mastern. Mätpunkterna på masterpumpens differenstrycksgivare måste ligga i sammelförbundet på sug- och trycksidan på tvillingpumpen/anläggningen. Den andra pumpen visar status 'SL' (= slave).

Alla ytterligare inställningar av pumpen kan nu endast göras via mastern.



Fig. 39: Inställning av masterpump

**OBSERVERA:**

Proceduren kan startas senare genom att man väljer menyn <5.1.2.0> (information om navigering i servicemenyn finns i kapitel 8.6.3 "Navigera" på sidan 27).

9.3 Inställning av pumpeffekt

- Anläggningen är dimensionerad för en bestämd driftspunkt (fullastpunkt, beräknat maximalt värmeeffektbehov). Vid idrifttagning ska pumpeffekten (pumptryck) ställas in efter anläggningens driftspunkt.
- Fabriksinställningen motsvarar inte den pumpeffekt som anläggningen kräver. Den fastställs med hjälp av karakteristikkurvan för den aktuella pumptypen (t.ex. från katalog/datablad).

**OBSERVERA:**

Det flödesvärde som visas på IR-monitorns/IR-pinnens display eller indikeras av fastighetsdatastyrningen får inte användas för reglering av pumpen. Detta värde återger endast tendensen. Flödesvärdet indikeras inte vid alla pumptyper.

**OBSERVERA! Risk för materiella skador!**

Ett för lågt flöde kan orsaka skador på den mekaniska axeltätningen, där minimiflödet är beroende av pumpens varvtal.

- Säkerställ att det minsta flödet Q_{\min} inte underskrids.

Beräkning av Q_{\min} :

$$Q_{\min} = 10 \% \times Q_{\max \text{ pump}} \times \frac{\text{Är-varvtal}}{\text{Max-varvtal}}$$

9.4 Inställning av regleringstyp

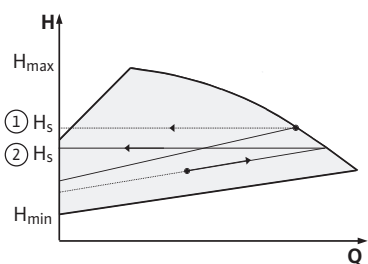
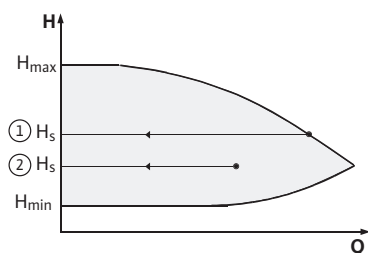

Fig. 40: Reglering $\Delta p\text{-c}/\Delta p\text{-v}$

Reglering $\Delta p\text{-c}/\Delta p\text{-v}$:

	$\Delta p\text{-c}$	$\Delta p\text{-v}$
① Driftspunkt på max-kurva	Dra från driftpunkten ut till vänster. Läs av börvärdet H_s och ställ in pumpen på detta värde.	Dra från driftpunkten ut till vänster. Läs av börvärdet H_s och ställ in pumpen på detta värde.
② Driftspunkt i regleringsområdet	Dra från driftpunkten ut till vänster. Läs av börvärdet H_s och ställ in pumpen på detta värde.	Gå till max-kurvan på reglerkurvan, sedan horisontellt till vänster, läs av börvärdet H_s och ställ in pumpen på detta värde.
Inställningsområde	H_{\min} , H_{\max} se kurvor (t.ex. i databladet)	H_{\min} , H_{\max} se kurvor (t.ex. i databladet)

**OBSERVERA:**

Alternativt kan även manuell drift (fig. 41) eller PID-driftläget ställas in.

Manuell drift:

Driftsättet "Varvtalsstyrning" deaktiverar alla andra regleringstyper. Pumpens varvtal hålls på ett konstant värde och ställs in via vridknappen.

Varvtalsområdet beror på motorn och pumptypen.

PID-regulator:

Den använda PID-regulatorn i pumpen är en standard-PID-regulator enligt beskrivningen i litteraturen om reglerteknik. Regulatorn jämför

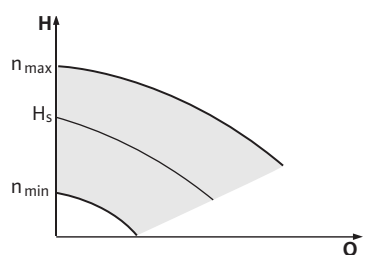

Fig. 41: Varvtalsstyrning

det uppmätta ärvärdet med det inställda börvärdet och försöker reglera ärvärdet så att det stämmer överens med börvärdet i största möjliga utsträckning. Om de korrekta sensorerna används kan olika regleringar, t.ex. en tryck-, differenstrycks-, temperatur- eller flödesreglering användas. Beakta de elektriska värdena i listan "Tab. 3: Anslutningsplintarnas användning" på sidan 21 när en sensor väljs.

Regleringsförhållandet kan optimeras genom ändringar i parameter P, I och D. P-delen (eller den proportionella delen) av regulatorn förstärker avvikelserna mellan ärvärdet och börvärdet linjärt på regulatorutgången. P-delens förtecken bestämmer regulatorns regleringsriktning.

I-delen (eller den integrerande delen) av regulatorn integrerar via regleringsavvikelsen. En konstant avvikelse leder till en linjär stigning vid regulatorutgången. På så sätt undviks en kontinuerlig regleringsavvikelse.

D-delen (eller den differentiella delen) av regulatorn reagerar direkt om regleringsavvikelsens ändringshastighet ökar. Härmed påverkas systemets reaktionshastighet. D-andelen är fabriksinställd på noll eftersom det passar flera olika användningar.

Parametrarna får endast ändras i små steg och effekten på systemet måste övervakas kontinuerligt. Parametervärdena får endast anpassas av en kvalificerad reglertekniker.

Regleringsandel	Fabriksinställning	Inställningsområde	Stegupplösning
P	0,5	-30,0 ... -2,0 -1,99 ... -0,01 0,00 ... 1,99 2,0 ... 30,0	0,1 0,01 0,01 0,1
I	0,5 s	10 ms ... 990 ms 1 s ... 300 s	10 ms 1 s
D	0 s (= deaktiverad)	0 ms ... 990 ms 1 s ... 300 s	10 ms 1 s

Tab. 8: PID-parameter

Regleringens styrriktning bestäms genom P-delens förtecken.

Positive-PID-reglering (standard):

Med positiva förtecken på P-delen reagerar regleringen på ett underskridet börvärde med att öka pumpens varvtal tills börvärdet uppnås.

Negativ-PID-reglering:

Med negativa förtecken på P-delen reagerar regleringen på ett underskridet börvärde med att minska pumpens varvtal tills börvärdet uppnås.



OBSERVERA:

Om pumpen endast roterar med minimalt eller maximalt varvtal när PID-regulatorn används och inte reagerar på ändringar i parametervärden ska regulatorriktningen kontrolleras.

10 Underhåll

Säkerhet

Underhålls- och reparationsarbeten får endast utföras av kvalificerad fackpersonal!

Vi rekommenderar att underhåll och kontroll av pumpen utförs av Wilo-kundtjänst.

**FARA! Livsfara!**

Personer som utför arbeten på elektriska apparater kan drabbas av livsfarliga stötar.

- Låt endast auktoriserade elektriker utföra arbeten på elektriska apparater.
- Innan arbeten på elektriska apparater påbörjas måste apparaterna göras spänningsfria och säkras mot återinkoppling.
- Endast en behörig elektriker får reparera skador på pumpens anslutningskabel.
- Peta aldrig med föremål i öppningarna i elektronikmodulen eller i motorn, och stoppa inte heller in något!
- Observera monterings- och skötselansvisningarna för pumpar, nivåreglering och andra tillbehör!

**FARA! Livsfara!**

Risk för livshotande personskador genom ström��lag eller kontakt med roterande delar på grund av att skyddsanordningar på elektronikmodulen resp. kring kopplingen inte har monterats.

- Efter underhållsarbetena måste demonterade skyddsanordningar som modullock eller kopplingskåpor monteras igen!

**OBSERVERA! Risk för materiella skador!**

Risk för skador p.g.a. felaktigt handhavande.

- Pumpen får aldrig drivas utan monterad elektronikmodul.

**FARA! Livsfara!**

Själva pumpen och dess delar kan ha en mycket hög egenvikt. Nedfallande delar medför risk för skärsår, klämskador, blåmärken eller slag, som kan vara dödliga.

- Använd alltid lämpliga lyftdon och säkra delarna så att de inte kan falla ned.
- Ingen får någonsin uppehålla sig under hängande last.
- Se till att pumpen står säkert vid förvaring och transport samt före alla installationsarbeten och övriga monteringsarbeten.

**FARA! Risk för brännskador eller fastfrysning om pumpen vidrörs!**

Beroende på driftsstatus för pumpen och anläggningen (medietemperatur) kan hela pumpen vara mycket het eller kall.

- Håll avstånd under drift!
- Låt pumpen svalna innan arbeten påbörjas om vattentemperaturerna och systemtrycken är höga.
- Skyddskläder, skyddshandskar och skyddsglasögon ska användas vid alla arbeten.

**FARA! Livsfara!**

De verktyg som används vid underhållsarbeten på motoraxeln kan slungas iväg vid kontakt med roterande delar och orsaka livshotande skador.

- De verktyg som används vid underhållsarbeten måste avlägsnas helt före idrifttagning av pumpen.

10.1 Lufttillförsel

Lufttillförseln till motorhuset måste kontrolleras med jämna mellanrum. Vid smuts måste en rengöring ske för att garantera lufttillförseln, så att motorn och elektronikmodulen kyls tillräckligt.

10.2 Underhållsarbeten**FARA! Livsfara!**

Personer som utför arbeten på elektriska apparater kan drabbas av livsfarliga stötar.

- Kontrollera spänningsfriheten och täck över eller skärma av närliggande, spänningsförande delar.

**FARA! Livsfara!**

Risk för livshotande personskador p.g.a. att pumpen eller enskilda komponenter faller ned.

- **Säkra pumpens komponenter så att de inte kan falla ned under installationsarbetena.**

10.2.1 Byte av mekanisk tätning

Under inkörningstiden kan det uppstå obetydlig droppbildning. Även under normaltdrift av pumpen är det vanligt med ett litet läckage på enstaka droppar. Detta måste dock då och då kontrolleras visuellt. Vid påtagligt märkbart läckage ska tätningen bytas.

Wilo erbjuder en reparationssett som innehåller de delar som behövs för bytet.

Demontering

1. Gör anläggningen spänningsfri och säkra den mot otillbörlig återinkoppling.
2. Stäng avspärrningsanordningarna framför och bakom pumpen.
3. Konstatera att anläggningen är spänningsfri.
4. Jorda och kortslut arbetsområdet.
5. Lossa nätkabeln. Ta bort differenstrycksgivarens kabel, om den finns.
6. Öppna avluftningsventilen (fig. 38, pos. 1) för att göra pumpen trycklös.

**FARA! Risk för skällning!**

Risk för skällning på grund av mediets höga temperatur.

- **Låt pumpen kallna innan arbeten påbörjas om mediets temperatur är hög.**
7. Ta av motorn/driften samt pumphjul och axeltätning från pumphuset genom att lossa flänsskruvarna (fig. 6, pos. 1.4).

**OBSERVERA:**

Om en differenstrycksgivare är monterad på pumpen, fixeras den bara via spiralerna på tryckmätningssledningarna. Differenstrycksgivaren kan böjas lätt åt sidan för att den inte ska bli skadad.

**OBSERVERA:**

För en enkel demontering av motorn samt för att skydda elektronikmodulen, bör den tas bort genom att man lossar skruvarna (fig. 6, pos. 7.4) och kuggskivorna (fig. 6, pos. 7.5).

8. Ta bort O-ringen (fig. 6 pos. 1.13).
9. Ta av den främre låsringen (fig. 6, pos. 1.12) från axeln.
10. Dra av pumphjulet (fig. 6, pos. 1.11) från axeln.
11. Ta av den bakre låsringen (fig. 6, pos. 1.12) från axeln.
12. Ta av distansringen (pos. 1.22, se "Tab. 11: Reservdelskomponenter" på sidan 50) från axeln.
13. Dra av den mekaniska axeltätningen (fig. 6, pos. 1.21) från axeln.
14. Tryck ut den mekaniska tätningens motring från sitt säte i motorflänsen och rengör sätesytorna.
15. Rengör axelns passningsytor noggrant.

Installation**OBSERVERA:**

Observera det angivna åtdragningsmomentet för skruvarna för respektive gängtyp vid nedanstående steg (se efterföljande tabell 9 "Åtdragningsmoment för skruvarna").

16. Sätt in en ny motring.
17. Skjut upp ny mekanisk axeltätning (fig. 6, pos. 1.21) på axeln. Undvik att den mekaniska tätningen skadas på grund av förskjutningar.

18. Skjut på en ny distansring (pos. 1.22, se "Tab. 11: Reservdelskomponenter" på sidan 50) på axeln.
19. Sätt på den bakre låsringen (fig. 6, pos. 1.12) på pumpaxeln.
20. Montera pumphjulet (fig. 6, pos. 1.11) på axeln.
21. Sätt på den främre låsringen (fig. 6, pos. 1.12) på pumpaxeln.
22. Lägg i en ny O-ring (fig. 6 pos. 1.13).
23. För in motorn/driften samt pumphjul och axeltätning i pumphuset och fäst med flänsskruvarna (fig. 6, pos. 1.4).



OBSERVERA:
Om en differenstrycksgivare är monterad på pumpen, ska den fixeras samtidigt som flänsskruvarna dras fast.



OBSERVERA:
Observera åtgärderna vid idrifttagandet (kapitel 9 "Idrifttagning" på sidan 35).

24. Om differenstrycksgivarens/nätanslutningsledningens anslutningskabel togs bort ska den fästas igen.
25. Öppna avspärringsanordningarna framför och bakom pumpen.
26. Koppla in säkringen igen.

Åtdragningsmoment för skruvarna

Del	Fig./pos. skruv (mutter)	Gänga	Åtdragningsmoment Nm ± 10 % (om inget annat anges)	Monteringsanvisningar
Pumphus — Motor	Fig. 6/pos. 1.4	M6 M10	20 35	Dra åt jämnt och korsvis
Styrplintar	Fig. 23/pos. 4	–	0,5	
Effektplintar	Fig. 24/pos. 7	–	0,5	
Kabelklämmor	Fig. 2	–	0,5	
Elektronikmodul	Fig. 6/pos. 7	M5	4,0	
Modullock	Fig. 3	M4	0,8	

Tab. 9: Åtdragningsmoment för skruvarna

10.2.2 Byta motor

- Demontera motorn/driften genom att utföra steg 1 till 7 enligt kapitel 10.2 "Underhållsarbeten" på sidan 39.
- Ta bort skruvarna (fig. 6, pos. 7.4) och kuggskivorna (fig. 6, pos. 7.5) och dra elektronikmodulen lodrätt uppåt (fig. 6).
- Observera steg 22 och 23 vid montering av motorn, enligt kapitel 10.2 "Underhållsarbeten" på sidan 39.
- Innan elektronikmodulen monteras igen ska den nya O-ringen föras på kontaktkupolen mellan elektronikmodulen och motorn (fig. 6, pos. 1).
- Tryck in elektronikmodulen i den nya motorns kontakter och fäst med skruvarna (fig. 6, pos. 7.4) och kuggskivorna (fig. 6, pos. 7.5).



OBSERVERA:
Vid monteringen måste elektronikmodulen tryckas till anslag.



OBSERVERA:
Följ föreskrivna åtdragningsmoment för gängtypen (se lista "Tab. 9: Åtdragningsmoment för skruvarna" på sidan 41).



OBSERVERA:
Ökat lagerbuller och onormala vibrationer kan tyda på lagerslitage. Lagret måste då bytas ut av Wilos kundtjänst.

10.2.3 Byte av elektronikmodul

**FARA! Livsfara!**

Personer som utför arbeten på elektriska apparater kan drabbas av livsfarliga stötar.

- **Kontrollera spänningsfriheten och täck över eller skärma av närliggande, spänningsförande delar.**
- Demontera elektronikmodulen genom att utföra steg 1 till 5 enligt kapitel 10.2 "Underhållsarbeten" på sidan 39.
- Ta bort skruvarna (fig. 6, pos. 7.4) och kuggskivorna (fig. 6, pos. 7.5) och dra av elektronikmodulen från motorn.
- Innan elektronikmodulen monteras igen ska den nya O-ringen föras på kontaktkupolen mellan elektronikmodulen och motorn (fig. 6, pos. 1).
- Tryck in elektronikmodulen i den nya motorns kontakter och fäst med skruvarna (fig. 6, pos. 7.4) och kuggskivorna (fig. 6, pos. 7.5).
- Nästa tillvägagångssätt (gör pumpen driftklar) beskrivs i kapitlet 10.2 "Underhållsarbeten" på sidan 39 **i omvänd ordningsföljd** (steg 5 till 1).

**OBSERVERA:**

Vid monteringen måste elektronikmodulen tryckas till anslag.

**OBSERVERA:**

Observera åtgärderna vid idrifttagandet (kapitel 9 "Idrifttagning" på sidan 35).

11 Problem, orsaker och åtgärder

Störningar får endast åtgärdas av kvalificerad fackpersonal! Följ säkerhetsanvisningarna under 10 "Underhåll" på sidan 38.

- **Om driftstörningen inte kan åtgärdas ska du vända dig till en auktoriserad fackman eller till närmaste kundtjänstkontor eller representant för tillverkaren.**

Felindikering

Problem, orsaker och åtgärder, se förfarandet "Fel-/varningsmeddelande" i kapitlet 11.3 "Kvittera fel" på sidan 45 och nedanstående tabeller. Den första kolumnen i tabellen listar kodnumren, som visas i displayen vid fel.

**OBSERVERA:**

När felorsaken inte längre finns, upphör vissa fel av sig själv.

Förklaring

Följande feltyper med olika prioritet kan uppträda (1 = lägsta prioritet;; 6 = högsta prioritet):

Feltyp	Förklaring	Prioritet
A	Det finns ett fel, pumpen stannar direkt. Felet måste kvitteras på pumpen.	6
B	Det finns ett fel, pumpen stannar direkt. Räk-naren ökar och ett tidsur går nedåt. Efter det sjätte felet räknas det som ett slutgiltigt fel och måste kvitteras på pumpen.	5
C	Det finns ett fel, pumpen stannar direkt. Om felet föreligger > 5 minuter ökar räknaren. Efter det sjätte felet räknas det som ett slutgiltigt fel och måste kvitteras på pumpen. Annars kör pumpen automatiskt igen.	4
D	Som feltyp A, men feltyp A har högre prioritet än feltyp D.	3
E	Nöddrift: Varning med nöddriftsvarvtal och aktiverat SSM	2
F	Varning – pumpen roterar vidare	1

11.1 Mekaniska problem

Problem	Orsak	Åtgärd
Pumpen startar inte eller stannar	Lös kabelklämma	Kontrollera alla kabelförband
	Defekt säkring	Kontrollera säkringarna, byt ut defekta säkringar
Pumpen går med reducerad effekt	Avstängningsventil på trycksidan strypt	Öppna avstängningsventilen långsamt
	Luft i sugledningen	Åtgärda otätheter på flänsarna, avlufta pumpen, byt ut den mekaniska axeltätningen vid synliga läckage
Pumpen bullrar	Kavitation pga. otillräckligt förtryck	Öka förtrycket, observera minimitrycket på sugstutsen, kontrollera brickor och filter på sugsidan, rengör vid behov
	Motorn har lagerskador	Låt Wilo-kundtjänst eller ett auktoriserat företag kontrollera och ev. reparera pumpen

11.2 Feltabell

Gruppering	Nr	Fel	Orsak	Åtgärd	Feltyp	
					HV	AC
–	0	Inget fel				
Anläggnings-/systemfel	E004	Underspänning	Överbelastat nät	Kontrollera elektriska installationer	C	A
	E005	Överspänning	Nätspänningen för hög	Kontrollera elektriska installationer	C	A
	E006	2-fasgång	Fas saknas	Kontrollera elektriska installationer	C	A
	E007	Varning! Generator-drift (genomströmning i flödesriktning)	Genomströmningen driver på pumphjulet, elektrisk ström alstras	Kontrollera inställningen, kontrollera anläggningens funktion Observera! En längre drift kan leda till skador på elektronikmodulen	F	F
Pumpfel	E010	Blockering	Axeln är mekaniskt blockerad.	Om blockeringen inte hävs efter 10 s slår pumpen från. Kontrollera att axeln går lätt. Kontakta kundtjänst	A	A
Motorfel	E020	Övertemperatur lindning	Motorn överbelastad	Låt motorn svalna. Kontrollera inställningarna. Kontrollera/korriger driftspunkten	B	A
			Begränsad motorventilation	Ordna fri lufttillförsel		
			Vattentemperaturen för hög	Sänk vattentemperaturen		
	E021	Överbelastning motor	Driftspunkt utanför karakteristiskt fält	Kontrollera/korriger driftspunkten	B	A
			Avlagringar i pumpen	Kontakta kundtjänst		
E023	Kort-/jordslutning	Motor eller elektronikmodul defekt	Kontakta kundtjänst	A	A	

Gruppering	Nr	Fel	Orsak	Åtgärd	Feltyp	
					HV	AC
	E025	Kontaktfel	Elektronikmodulen har ingen kontakt med motorn	Kontakta kundtjänst	A	A
		Lindning avbruten	Defekt motor	Kontakta kundtjänst		
	E026	WSK resp. PTC avbruten	Defekt motor	Kontakta kundtjänst	B	A
Elektronikmodulfel	E030	Övertemperatur i elektronikmodulen	Begränsad lufttillförsel till elektronikmodulens kyl-element	Ordna fri lufttillförsel	B	A
	E031	Övertemperatur hybrid/effektdel	Omgivningstemperaturen är för hög	Åtgärda rumsventilationen	B	A
	E032	Underspänning mellan-krets	Spänningsvariationer i strömnätet	Kontrollera elektriska installationer	F	D
	E033	Överspänning mellan-krets	Spänningsvariationer i strömnätet	Kontrollera elektriska installationer	F	D
	E035	DP/MP: flera förekomster av samma identitet	Flera förekomster av samma identitet	Anpassa mastern/slaven igen (se kap. 9.2 på sidan 36)	E	E
Kommunikationsfel	E050	BMS-kommunikations-timeout	Buskommunikationen avbruten eller har överskridit tidsbegränsningen Kabelbrott	Kontrollera kabelanslutningen till fastighetsautomationen	F	F
	E051	Otillåten kombination DP/MP	Olika pumpar	Kontakta kundtjänst	F	F
	E052	DP/MP-kommunikations-timeout	MP-kommunikationskabeln defekt	Kontrollera kabel och kabelanslutningar	E	E
Elektronikfel	E070	Internt kommunikationsfel (SPI)	Internt elektronikfel	Kontakta kundtjänst	A	A
	E071	EEPROM-fel	Internt elektronikfel	Kontakta kundtjänst	A	A
	E072	Effektdel/frekvensomvandlare	Internt elektronikfel	Kontakta kundtjänst	A	A
	E073	Otillåtet elektronikmodulnummer	Internt elektronikfel	Kontakta kundtjänst	A	A
	E075	Laddningsrelä defekt	Internt elektronikfel	Kontakta kundtjänst	A	A
	E076	Intern strömtransformator defekt	Internt elektronikfel	Kontakta kundtjänst	A	A
	E077	24 V driftspänning för differenstrycksgivare defekt	Differenstrycksgivare defekt eller felaktigt ansluten	Kontrollera differenstrycksgivarens anslutning	A	A
	E078	Otillåtet motornummer	Internt elektronikfel	Kontakta kundtjänst	A	A
	E096	Infobyte inte inställt	Internt elektronikfel	Kontakta kundtjänst	A	A
	E097	Flexpumpdatapost saknas	Internt elektronikfel	Kontakta kundtjänst	A	A
	E098	Flexpumpdatapost ogiltig	Internt elektronikfel	Kontakta kundtjänst	A	A
	E121	Kortslutning motor-PTC	Internt elektronikfel	Kontakta kundtjänst	A	A
	E122	Avbrott effektdel NTC	Internt elektronikfel	Kontakta kundtjänst	A	A
E124	Avbrott elektronikmodul NTC	Internt elektronikfel	Kontakta kundtjänst	A	A	
Otillåten kombinatorik	E099	Pumptyp (Pump type)	Olika pumptyper har anslutits till varandra	Kontakta kundtjänst	A	A

Tab. 10: Feltebell

Ytterligare förklaringar till felkoder

Fel E021:

Felet 'E021' indikerar att det behövs mer kapacitet från pumpen än vad som är tillåtet. För att motorn eller elektronikmodulen inte ska ådra sig irreparabla skador skyddar sig motorn och stänger av pumpen för säkerhets skull om en överlast föreligger > 1 min.

En för litet dimensionerad pumptyp, framför allt vid ett visköst media, eller även ett för stort flöde i anläggningen är de huvudsakliga orsakerna till detta fel.

Om denna felkod visas finns det inget fel i elektronikmodulen.

Fel E070; eventuellt i kombination med fel E073:

Vid fler anslutna signal- eller styrledningar i elektronikmodulen kan den elektromagnetiska toleransen (immission/störstabilitet) störa den interna kommunikationen. Detta gör att felkoden 'E070' visas.

Detta kan kontrolleras genom att alla kommunikationsledningar som installerats av kunden tas bort i elektronikmodulen. Om felet inte längre uppstår kan det finnas en extern störningssignal på kommunikationsledningarna som ligger utanför det gällande normalvärdet. Först när störningens orsak har åtgärdats kan pumpen tas i normaldrift igen.

11.3 Kvittera fel

Allmänt

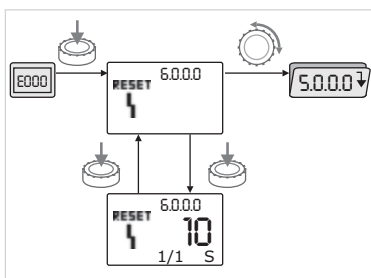

Fig. 42: Fel navigering



Vid fel visas felsidan i stället för statussidan.



- I detta fall kan man generellt sett navigera på följande sätt (fig. 42):
- Tryck på den röda knappen för att växla till menyläget.

Menynumret <6.0.0.0> blinkar.

Navigeringen sker som vanligt genom att man vrider på den röda knappen.



- Tryck på den röda knappen.

Menynumret <6.0.0.0> visas statiskt.

I enhetsvisningen visas den aktuella förekomsten (x), och maximalförekomsten av fel (y) i formen "x/y".

Så länge felet inte kan kvitteras medför ett tryck på den röda knappen att man återgår till menyläget.



OBSERVERA:

Efter 30 sekunders överksamhet återgår visningen till statussidan resp. felsidan.



OBSERVERA:

Varje felnummer har en egen felräknare som räknar förekomsten av felet under de senaste 24 timmarna. Efter manuell kvittering, 24 timmar efter "Nät på" eller vid ett nytt "Nät på" återställs felräknaren.

11.3.1 Feltyp A eller D

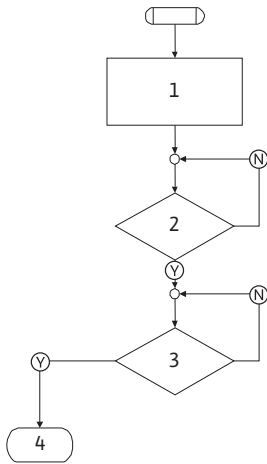

Fig. 43: Feltyp A, schema

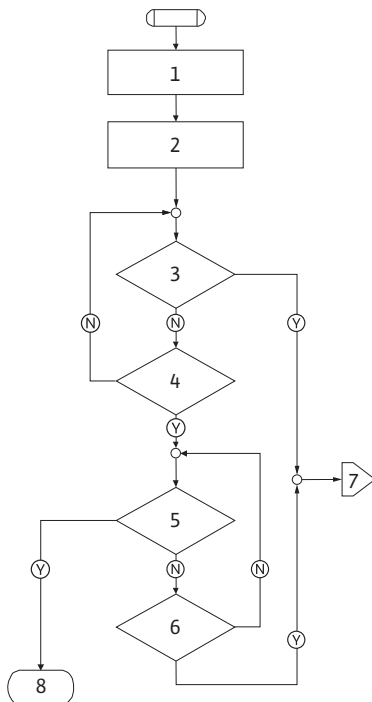

Fig. 44: Feltyp D, schema

Feltyp A (fig. 43):

Programsteg/ -avläsning	Innehåll
1	<ul style="list-style-type: none"> Felkoden visas Motorn av Röd LED på SSM aktiveras Felräknaren räknar upp
2	> 1 minut?
3	Fel kvitterat?
4	Slut; regleringsdrift fortsätter
Ⓨ	Ja
Ⓝ	Nej

Feltyp D (fig. 44):

Programsteg/ -avläsning	Innehåll
1	<ul style="list-style-type: none"> Felkoden visas Motorn av Röd LED på SSM aktiveras
2	Felräknaren räknar upp
3	Finns det ett nytt fel av typ "A"?
4	> 1 minut?
5	Fel kvitterat?
6	Finns det ett nytt fel av typ "A"?
7	Förgrening till feltyp "A"
8	Slut; regleringsdrift fortsätter
Ⓨ	Ja
Ⓝ	Nej

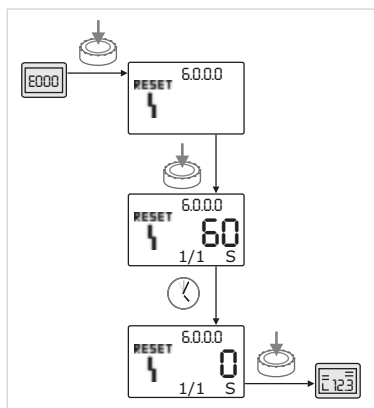

Fig. 45: Kvittera feltyp A eller D

Gör följande för att kvittera fel av typen A eller D (fig. 45):



- Tryck på den röda knappen för att växla till menyläget.

Menynumret <6.0.0.0> blinkar.



- Tryck på den röda knappen igen.

Menynumret <6.0.0.0> visas statiskt.

Den tid som är kvar tills felet kan kvitteras visas.



- Vänta ut tiden som är kvar.

Tiden till manuell kvittering är för feltyp A och D alltid 60 sekunder.



- Tryck på den röda knappen igen.

Felet kvitteras och statussidan visas.

11.3.2 Feltyp B

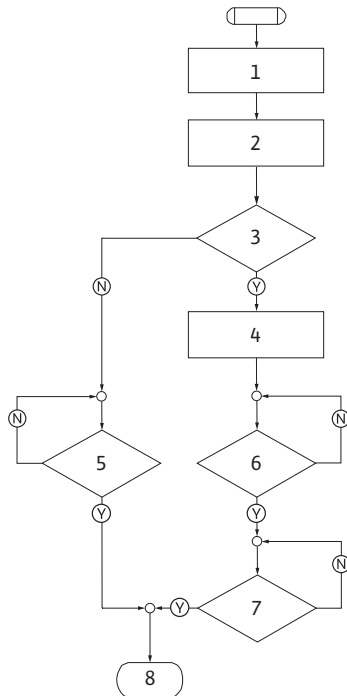

Fig. 46: Feltyp B, schema

Feltyp B (fig. 46):

Programsteg/ -avläsning	Innehåll
1	<ul style="list-style-type: none"> Felkoden visas Motorn av Röd LED på
2	<ul style="list-style-type: none"> Felräknaren räknar upp
3	Felräknare >5 ?
4	<ul style="list-style-type: none"> SSM aktiveras
5	> 5 minuter?
6	> 5 minuter?
7	Fel kvitterat?
8	Slut; regleringsdrift fortsätter
(Y)	Ja
(N)	Nej

Gör följande för att kvittera fel av typen B:



- Tryck på den röda knappen för att växla till menyläget.

Menynumret <6.0.0.0> blinkar.



- Tryck på den röda knappen igen.

Menynumret <6.0.0.0> visas statiskt.

I enhetsvisningen visas den aktuella förekomsten (x), och maximalförekomsten av fel (y) i formen "x/y".

Förekomst X < Y

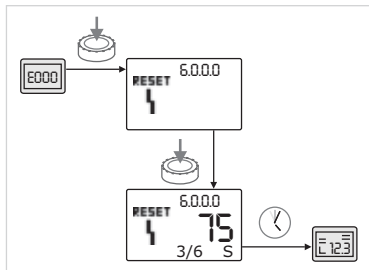

Fig. 47: Kvittera feltyp B (X < Y)



Är den aktuella förekomsten av fel mindre än den maximala förekomsten (fig. 47):

- Vänta ut automatisk återställningstid.

Tiden som är kvar till automatisk återställning visas i värdevisningen.

När tiden gått kvitteras felet automatiskt och statussidan visas.



OBSERVERA:

Tiden till automatisk återställning kan ställas in under menynumret <5.6.3.0> (tidsangivelse 10 till 300 s).

Förekomst X = Y

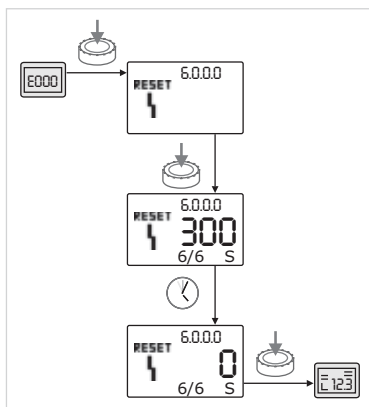

Fig. 48: Kvittera feltyp B (X=Y)



Är den aktuella förekomsten av fel lika med max. förekomsten (fig. 48):

- Vänta ut tiden som är kvar.

Tiden till manuell kvittering är alltid 300 sekunder.

Tiden som är kvar till manuell återställning visas i värdevisningen.



- Tryck på den röda knappen igen.

Felet kvitteras och statussidan visas.

11.3.3 Feltyp C

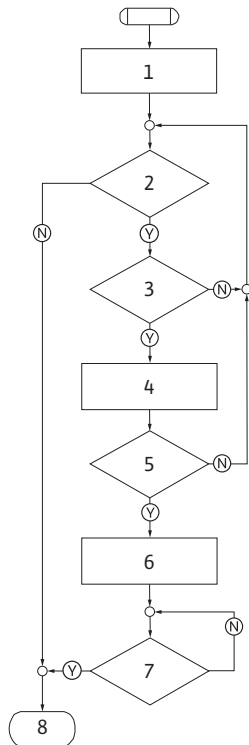

Fig. 49: Feltyp C, schema

Feltyp C (fig. 49):

Program- steg/ -avläsning	Innehåll
1	<ul style="list-style-type: none"> Felkoden visas Motorn av Röd LED på
2	Felkriteriet uppfyllt?
3	> 5 minuter?
4	<ul style="list-style-type: none"> Felräknaren räknar upp
5	Felräknare >5 ?
6	<ul style="list-style-type: none"> SSM aktiveras
7	Fel kvitterat?
8	Slut; regleringsdrift fortsätter
Ⓨ	Ja
Ⓝ	Nej

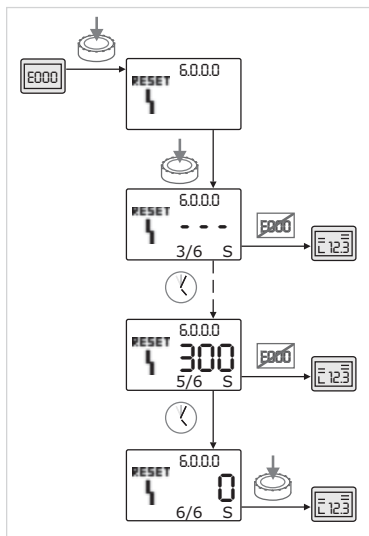

Fig. 50: Kvittera feltyp C

Gör följande för att kvittera fel av typen C (fig. 50):



- Tryck på den röda knappen för att växla till menyläget.

Menynumret <6.0.0.0> blinkar.



- Tryck på den röda knappen igen.

Menynumret <6.0.0.0> visas statiskt.

I värdevisningen visas " - - -".

I enhetsvisningen visas den aktuella förekomsten (x), och maximalförekomsten av fel (y) i formen "x/y".

Efter var 300:e sekund räknas förekomsten upp med ett.



OBSERVERA:

När felorsaken åtgärdas kvitteras felet automatiskt.



- Vänta ut tiden som är kvar.

Är den aktuella förekomsten (x) lika med den maximala förekomsten av fel (y) kan denna kvitteras manuellt.



- Tryck på den röda knappen igen.

Felet kvitteras och statussidan visas.

11.3.4 Feltyp E eller F

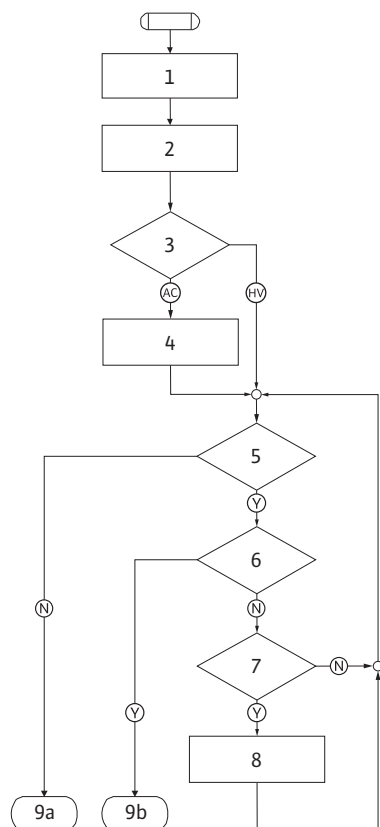

Fig. 51: Feltyp E, schema

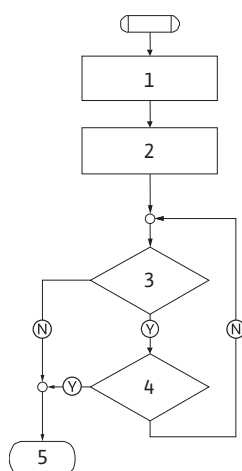

Fig. 52: Feltyp F, schema

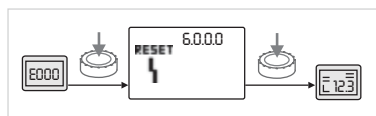

Fig. 53: Kvittera feltyp E eller F

Feltyp E (fig. 51):

Programsteg/ -avläsning	Innehåll
1	• Felkoden visas • Pumpen går i nöddrift
2	• Felräknaren räknar upp
3	Felmatris AC eller HV?
4	• SSM aktiveras
5	Felkriteriet uppfyllt?
6	Fel kvitterat?
7	Felmatris HV och > 30 minuter?
8	• SSM aktiveras
9a	Slut; regleringsdrift (tvillingpump) fortsätter
9b	Slut; regleringsdrift (enkelpump) fortsätter
Ⓨ	Ja
Ⓝ	Nej

Feltyp F (fig. 52):

Programsteg/ -avläsning	Innehåll
1	• Felkoden visas
2	• Felräknaren räknar upp
3	Felkriteriet uppfyllt?
4	Fel kvitterat?
5	Slut; regleringsdrift fortsätter
Ⓨ	Ja
Ⓝ	Nej

Gör följande för att kvittera fel av typen E eller F (fig 53):



- Tryck på den röda knappen för att växla till menyläget.
Menynumret <6.0.0.0> blinkar.



- Tryck på den röda knappen igen.
Felet kvitteras och statussidan visas.



OBSERVERA:
När felorsaken åtgärdas kvitteras felet automatiskt.

12 Reservdelar

Reservdelsbeställning ska göras via lokala fackmän och/eller Wilo-kundtjänst.

Uppge samtliga uppgifter på pump- och drifttypskylten vid beställning av reservdelar. På så sätt undviks nya förfrågningar och felbeställningar.



OBSERVERA! Risk för materiella skador!

En felfri drift av pumpen garanteras endast när originalreservdelar används.

- Använd endast originalreservdelar från Wilo.
- Den följande tabellen används för identifiering av enskilda komponenter.
- Nödvändiga uppgifter vid beställning av reservdelar:
 - Reservdelsnummer
 - Reservdelsbeteckningar
 - Samtliga data på pumpens och motorns typskylt



OBSERVERA:

Lista över originalreservdelar: se Wilo-reservdelsdokumentation (www.wilo.com). Sprängskissens positionsnummer (fig. 6) syftar till orientering och listning av pumpkomponenter (se listan "Tab. 11: Reservdelskomponenter" på sidan 50). Dessa positionsnummer ska inte användas för att beställa reservdelar.

Reservdelstabell

Samordning av byggsatser, se fig. 6.

Nr	Del	Detaljer
1.1	Pumphjul (byggsats)	
1.11		Pumphjul
1.12		Låsring
1.13		O-ring
1.2	Mekanisk tätning (byggsats)	
1.12		Låsring
1.13		O-ring
1.21		Mekanisk tätning
1.22		Distansring
1.3	Motor	
1.4	Fästsruvar motor/pumphus	
3	Pumphus (byggsats)	
1.13		O-ring
3.1		Pumphus
3.2		Skruvplugg (vid version ...-R1)
3.3		Ventil (på tvillingpump)
6	Differenstrycksgivare (byggsats)	
7	Elektronikmodul (byggsats)	
7.1		Elektronikmodul
7.3		Modullock
7.4		Skruvar
7.5		Kuggskivor
8.2	Avluftningsventil	

Tab. 11: Reservdelskomponenter

13 Fabriksinställningar

Fabriksinställningar se följande tabell 12.

Menynr	Beteckning	Fabriksinställda värden
1.0.0.0	Börvärde	<ul style="list-style-type: none"> • Varvtalsstyrning: ca 60 % av n_{\max} pump • Δp-c: ca 50 % av H_{\max} pump • Δp-v: ca 50 % av H_{\max} pump
2.0.0.0	Regleringstyp	Δp -c aktiverad
3.0.0.0	Δp -v gradient	lägsta värde
2.3.3.0	Pump	ON
4.3.1.0	Grundbelastningspump (Base load pump)	MA
5.1.1.0	Driftsätt	Huvud-/reservdrift
5.1.3.2	Pumpskifte internt/externt	Internt
5.1.3.3	Pumpskifte tidsintervall	24 h
5.1.4.0	Pumpen frigiven/spärrad	frigiven
5.1.5.0	SSM	Summalarm
5.1.6.0	SBM	Summadriftmeddelande
5.1.7.0	Ext. Off	Summa-Ext. Off
5.3.2.0	In1 (värdeområde)	0–10 V aktiv
5.4.1.0	In2 aktiv/inaktiv	OFF
5.4.2.0	In2 (värdeområde)	0–10 V
5.5.0.0	PID-parameter	se kapitel 9.4 "Inställning av regleringstyp" på sidan 37
5.6.1.0	HV/AC	HV
5.6.2.0	Nöddriftsvarvtal	ca 60 % av n_{\max} pump
5.6.3.0	Automatisk återställningstid	300 s
5.7.1.0	Displayorientering	Display på ursprungsorientering
5.7.2.0	Tryckvärdeskorrektur	aktiv
5.7.6.0	SBM-funktion	SBM: Driftsmeddelande
5.8.1.1	Pumpmotionering aktiv/inaktiv	ON
5.8.1.2	Pumpmotionering intervall	24 h
5.8.1.3	Pumpmotionering varvtal	n_{\min}

Tab. 12: Fabriksinställningar

14 Avfallshantering

När produkten hanteras korrekt undviks miljöskador och hälsorisker. Föreskriftsenlig skrotning förutsätter tömning och rengöring.

Smörjmedel ska samlas upp. Pumpkomponenterna ska sorteras efter material (metall, plast, elektronik).

1. Ta hjälp av kommunens avfallshantering när produkten eller delar av produkten ska omhändertas.
2. Mer information om korrekt hantering finns hos kommunen eller där produkten köpts.



OBSERVERA:
 Produkten eller delar därav får inte slängas i hushållssoporna!
 Ytterligare information i ämnet återvinning återfinns under
www.wilo-recycling.com

Tekniska ändringar förbehålles!

wilo

Pioneering for You

WILO SE
Nortkirchenstraße 100
D-44263 Dortmund
Germany
T +49(0)231 4102-0
F +49(0)231 4102-7363
wilo@wilo.com
www.wilo.com