

Monteringsanvisning för Merika®-golvbrunn

Merika nr 200

40 mm sidoanslutning



Accepterad monteringsanvisning
2021:1

Monteringen ska utföras i enlighet med branschreglerna "Säker Vatteninstallation"

Öppning av golvbrunnens sidoanslutningen

Innan brunnen (Merika nr 200) monteras i golvet skall sidoanslutningarna vid behov öppnas med hjälp av slagverktyg (Merika nr 1992), (Figur A).

Figur A

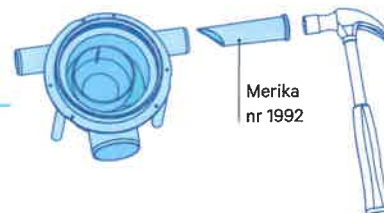

Montering i trägolv

- Fäst golvbrunnens fläns i hjälpbalkarna enligt figur B. Eftersom det ibland uppstår sättningar i golv får brunnen inte stödjas underifrån. Brunnen skall monteras vågrätt.
- Gör ett \varnothing 170 mm hål för brunnen i golvplattan.
- Fäst golvplattan med 6 st. 5 x 40 mm träskruvar i brunnens fläns (figur C). **OBS! Skruvarna får inte träffa röret!**
- Fyll springan mellan brunnen och plattan med tätningsmassa.

Figur B

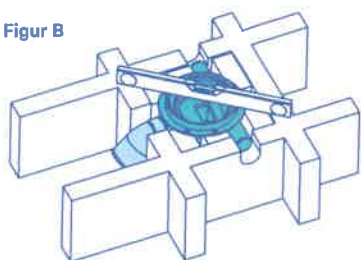

Figur C

1-komponent
vattentät
fogmassa

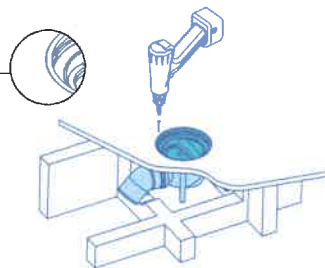

Montering i betonggolv

- Kontrollera före gjutningen att brunnen är alldeles vågrätt.
- Då golvet gjuts borde man beakta att vattenisoleringsflänsen och -materialet minskar lutningen vid brunnen, vilket är speciellt viktigt då minimilutning (1:100) används.

Använd stödet för golvbrunn (Merika nr 195) som hjälp för montering av brunnen på rätt höjd (figur D1) eller justerbar benserier för golvbrunn (Merika nr 194, figur D2).

Montering av stöd nr 195 för golvbrunn (figur D1)

- Stödet för golvbrunnen kapas av på rätt höjd och brunnen skruvas fast i foten. (Skruvarna och skruvhållaren hör till Merika 195-monteringspaketet som ingår i leveransen).
- Därefter ska stödet för golvbrunnen fästas i det underliggande golvet med skruvar. Brunnen bör även fästas i armeringsnätet.

Figur D1

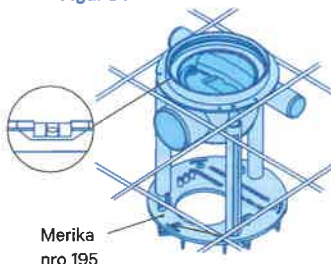

Merika
nro 195

Montering av justerbar benserier nr 194 för golvbrunn (figur D2)

- Ben 3 st. vrids till rätt höjd och rakheten kontrolleras med vattenpass.
- Justeringen görs med flat skruvmejsel eller länknyckel.
- Därefter ska benen för golvbrunnen fästas i det underliggande golvet med skruvar.
- Se M-194 monteringsanvisning för mer information.

Figur D2



Merika nr 194

Montering av en förhöjningsring på brunnen

- Kapa förhöjningsringen till rätt höjd och rakt med såg. Fasa av kanten.
- Smörj ringen med glidmedel och tryck den på plats. Fäst förhöjningsringen i brunnens fläns med de medföljande (3 st.) skruvarna.
- Skruva i skruvarna men dra inte åt dem (figur E).
- Om förhöjningsringen monteras på brunnen före gjutningen, måste den fästas stadigt t.ex. i armeringsnätet.
- Kilringen, som har avlägsnats från brunnen, samt gjutningsskyddet (rött) passar i förhöjningsringen. BRUNNENS GJUTSKYDD FÅR AVLÄGSNAS FÖRST I SAMBAND MED MONTERINGEN AV MATTAN ELLER FÖRHÖJNINGSRINGEN, ELLER VID UTSTRYKNINGEN AV VATTENISOLERING.

I dessa Merika-golvbrunnar ska Merika-förhöjningsringar Merika nr 400, 401, 4011, 412, 413 och 414 användas.

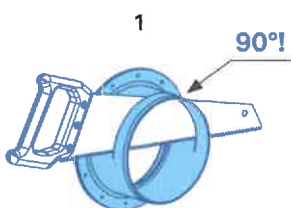

1

90°!

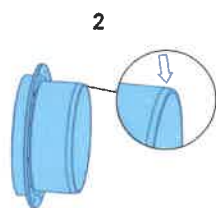

2

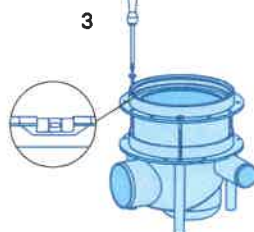

3

Kuva E

4



Förhöjningsringens åtdragning

Sågning av förhöjningsringen och kantens avfasning

Montering av plastmatta eller vattenisoleringsfläns

Golvbrunnens kilring passar för 1,5–2 mm matta

- Rengör brunnen och tätningen ordentligt. Kontrollera, att tätningen är oskadad och ordentligt på plats.
- Montera mattan på plats och skär mattan noggrant.
- Mattan kan töjas ut genom värmning.

- Placera kilringen och locket på brunnen och tryck dem jämnt på plats.
- Kontrollera att kilringen är tryckt i botten.
- Skär mattan längs kilringen och locket på plats. Tack vare den flexibla V-läpptätningen är mattanslutningen tät utan lim.

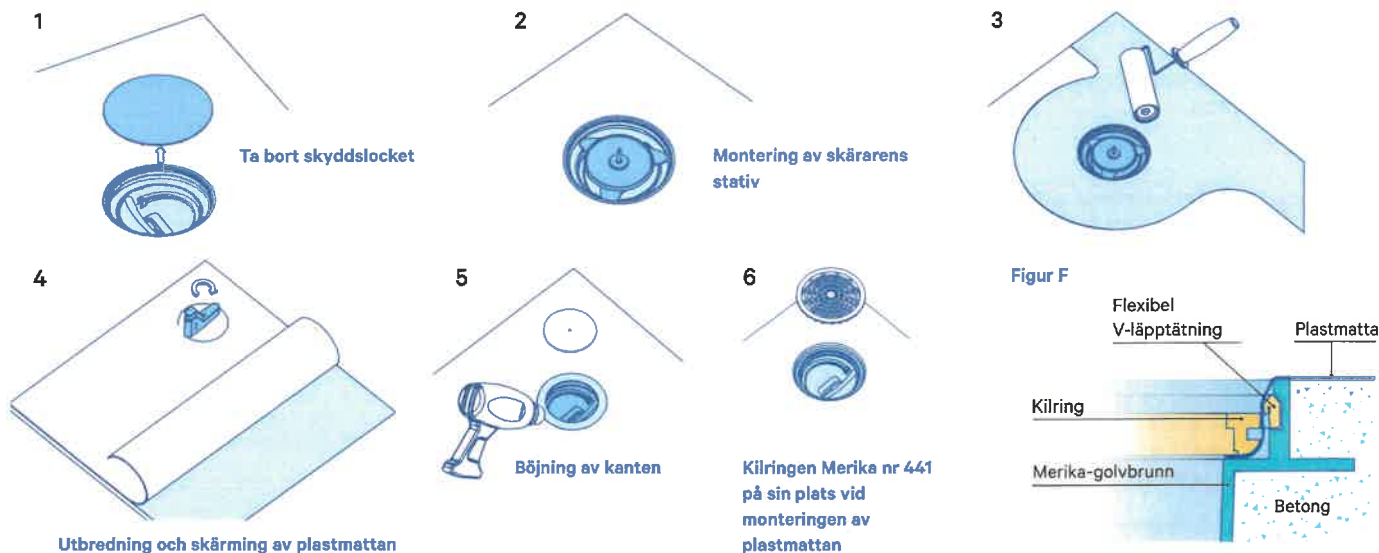

Montering av vattenisoleringsfläns

Använd Merika-vattenisoleringsfläns Merika nr 458 på golv med golvplattor för att foga ihop vattenisoleringsmassorna.

- Rengör brunnen och tätningen ordentligt. Kontrollera att tätningen är oskadad och sitter ordentligt på plats.

- Stryk ut vattenisoleringsmassan på golv, placera vattenisoleringsflänsen noggrant på plats. Stryk också vattenisoleringsmassan på isoleringsflänsens kanter.
- Placera kilringen och locket på brunnen och tryck dem jämnt på plats.
- Kontrollera att kilringen är tryckt i botten på vattenisoleringsflänsen.

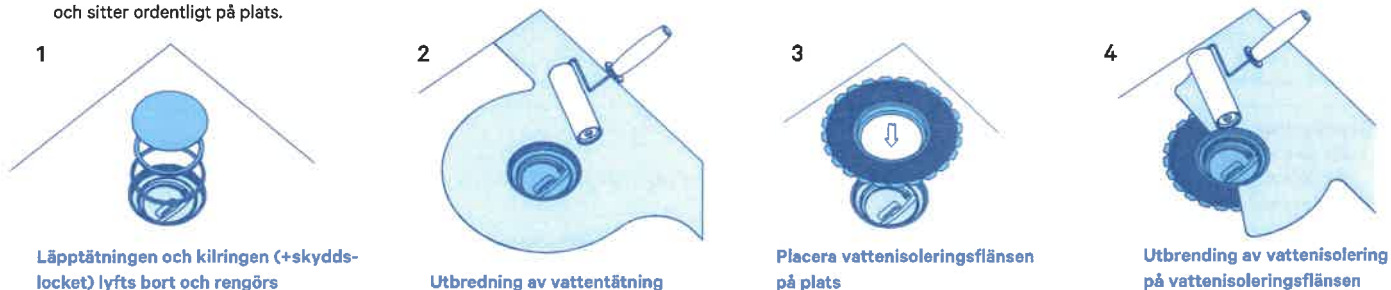

Se aktuella godkända vattenisoleringsämnen på sidorna www.merika.fi

Rengöring och service av brunnen

Om brunnen eller rörledningen behöver rengöras, gör enligt figur G:

- Håll varmt vatten i brunnen.
- Ta ett stadigt grepp om brunnens inre del och dra ut den ur brunnen.
- Rengör brunnen och rörledningen.

Efter rengöringen:

- Ifall den inre delens tätning är skadad måste den bytas ut mot en felfri. Smörj tätningen med glidmedel (t.ex. med tvällösning) innan monteringen av inre del i brunnen.
- Placera innerdelen i rätt läge i stammen och tryck innerdelen på plats.

Figur G

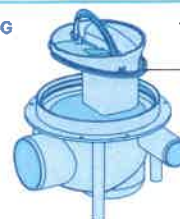

Tätning som ska smörjas

Tillbehör

- M-200** Golvbrunn, VVS-nr: 3311426, RSK-nr: 7110839
- M-400** Förhöjningsring, VVS-nr: 3318112, RSK-nr: 7032012
- M-401** Förhöjningsring, VVS-nr: 3318110, RSK-nr: 7032015
- M-412** Förhöjningsring, VVS-nr: 3318117, RSK-nr: 7032028
- M-413** Förhöjningsring, VVS-nr: 3318111, RSK-nr: 7032029
- M-414** Förhöjningsring, VVS-nr: 3318155, RSK-nr: 7032037
- M-4011** Förhöjningsring, VVS-nr: 3311431, RSK-nr: 7032038
- M-457** Vattenisoleringsfläns, VVS-nr: 3319671, RSK-nr: 7135106
- M-458** Vattenisoleringsfläns, VVS-nr: 3319673, RSK-nr: 7135107
- M-4581** Vattenisoleringsfläns för förhöjningsring M-400, VVS-nr: 3319674, RSK-nr: 7135105
- M-1992** Slagverktyg, VVS-nr: 3311425, RSK-nr: 3871099
- M-195** Stöd för golvbrunn, VVS-nr: 3311414, RSK-nr: 7133841
- M-194** Justerbar benserier för golvbrunn, VVS-nr: 3311450, RSK-nr: 7135109
- M-19411** Merika förlängningsset 100 mm för Merika 194, 3 förlängningar/påse, VSS-nr: 3312418, RSK-nr: 7135111

Reservdelar

- M-199_05** Tätning för golvbrunnens vattenlås VVS-nr: 3311444, RSK-nr: 7135104
- M-202_03** Läpptätning för golvbrunn, ny 160, VVS-nr: 3311447, RSK-nr: 7135101
- M-199_02** Innerdel för låg golvbrunn (före 06/2017), VVS-nr: 3311442, RSK-nr: 7128005
- M-197** Vattenlås för golvbrunn (efter 06/2017), VVS-nr: 3311438, RSK-nr: 8124004
- M-196** Baktryck för golvbrunnens vattenlås (från 06/2017), VVS-nr: 3311422, RSK-nr: 8055384
- M-1971** Baktrycksvattenlås för golvbrunn (från 06/2017), VVS-nr: 3311424, RSK-nr: 8098065
- M-441** Merika kilring 150 mm, VVS-nr: 3319215, RSK-nr: 7135103

Merika-golvbrunnarna och förhöjningsringarna är typgodkända. Godkännandet förutsätter att alla produkter som används ingår i Merika-produktserien.



Meriser Oy
Kauppatie 2, 29900 Merikarvia
tel. +358 (0)207 189 810
www.merika.fi, merika@meriser.fi



Vid monteringen skall bestämmelserna i Miljöministeriets förordning 782/2017 om byggnaders fukttekniska funktion och 62/2023 om byggnaders vatten- och avloppinstallationer följas. Vi följer Tekniska Handelsförbundets allmänna försäljningsvillkor.



Quality for HVAC Technology



Installationsanvisning för Merika® WC-manschett med sidoutlopp Merika 1112, 1113 och 1114 utan sidoutlopp Merika 1115

**WC-manschett för
WC-stolar med
S-lås och dolt avlopp.
38 mm excentr.**

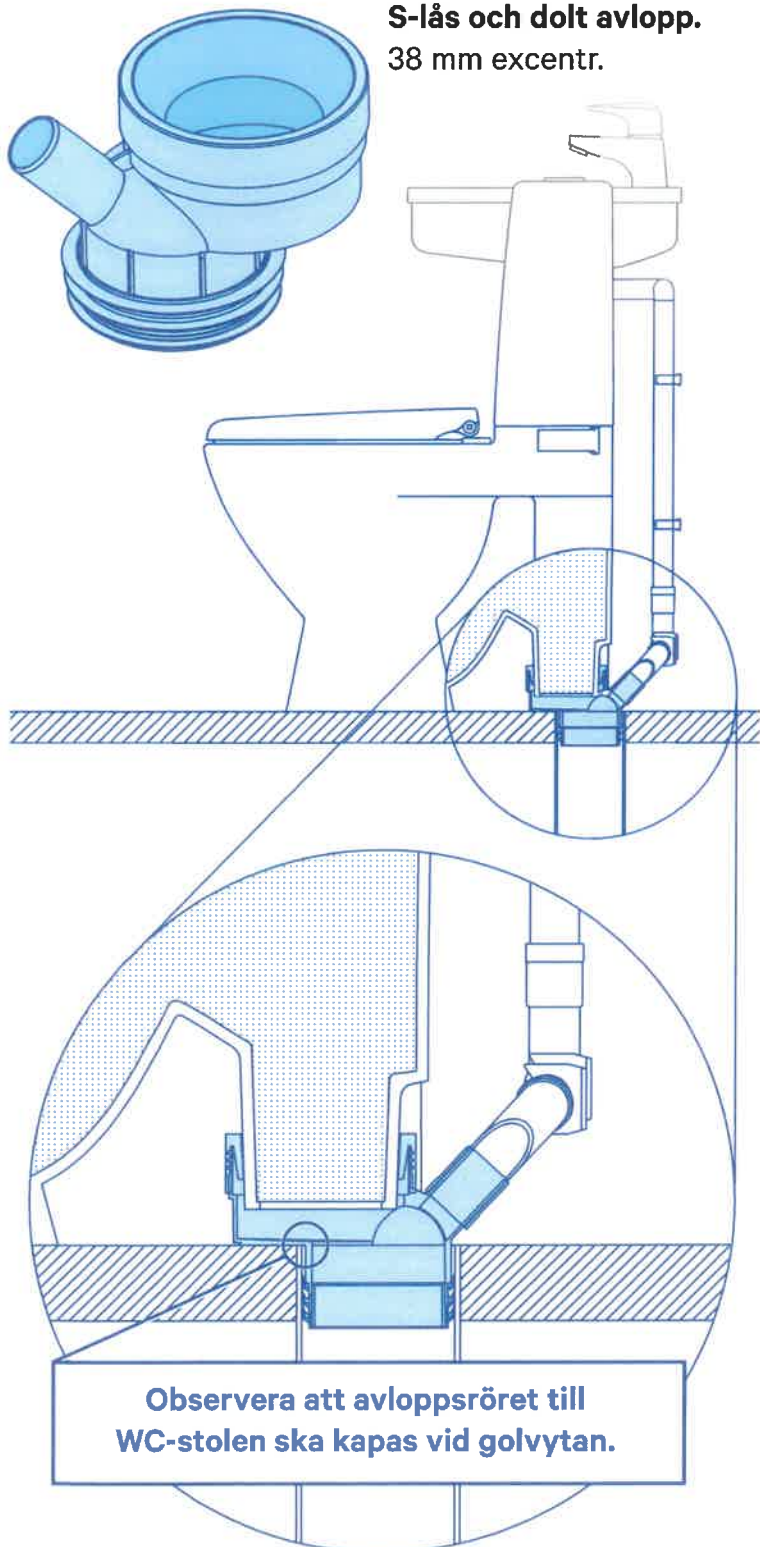

**Observera att avloppsröret till
WC-stolen ska kapas vid golvytan.**

WC-manschettens delar

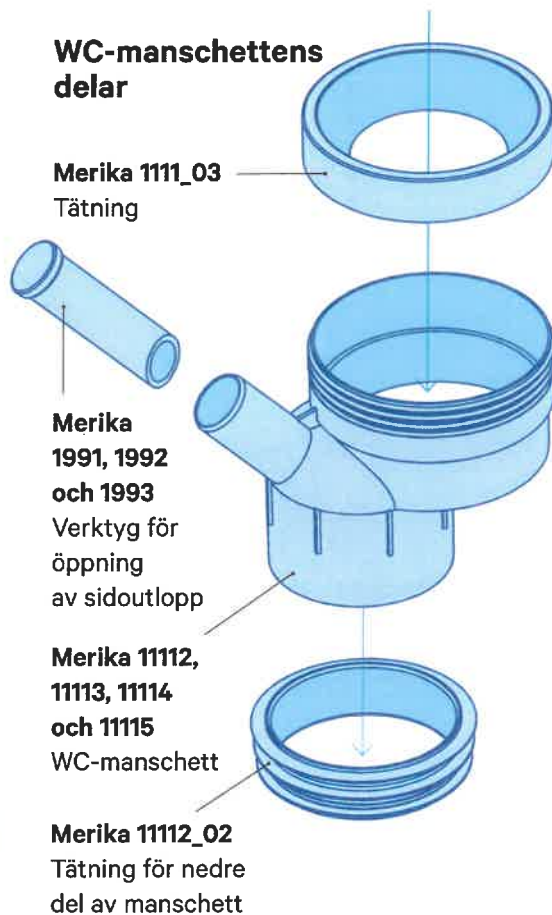

Merika 1111_03
Tätning

**Merika
1991, 1992
och 1993**
Verktyg för
öppning
av sidoutlopp

**Merika 1112,
1113, 1114
och 1115**
WC-manschett

Merika 1112_02
Tätning för nedre
del av manschett

WC-manschetter

Merika-nr	sidoutl. storlek	VVS-nr
11112	32 mm	5758262
11113	40 mm	5758263
11114	50 mm	5758264
11115	ilman sivul.	5758265

Öppningsverktyg

Merika-nr	storlek	VVS-nr
1991	32 mm	3311417
1992	40 mm	3311425
1993	50 mm	

Tillbehör: Täckmuff

Merika-nr	sidoutl. storlek	VVS-nr
111121	32 mm	5758266
111141	40-50 mm	5758268

50 mm täckmuff passar på 40 mm manschett.
Inte med dold avlopp toalettstol.

Exempel på installation

Installation i tvättstall

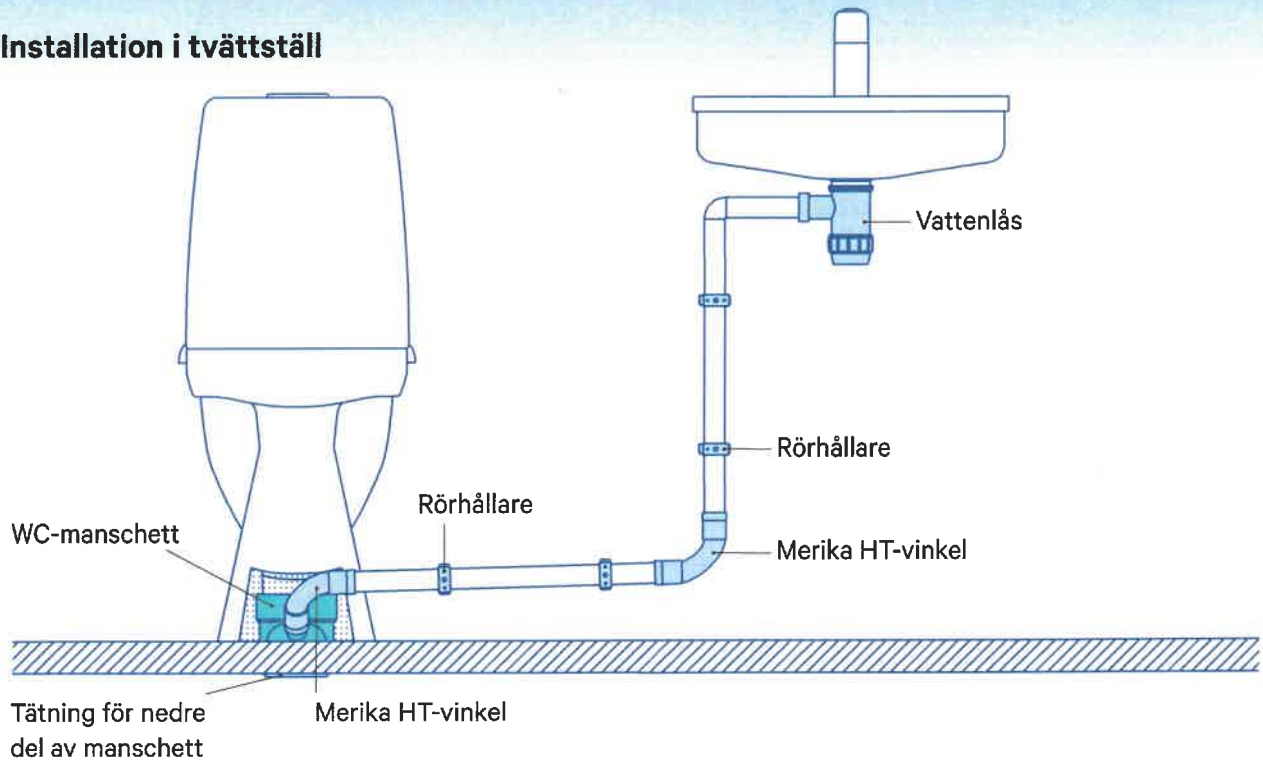

Installation i tvättmaskin

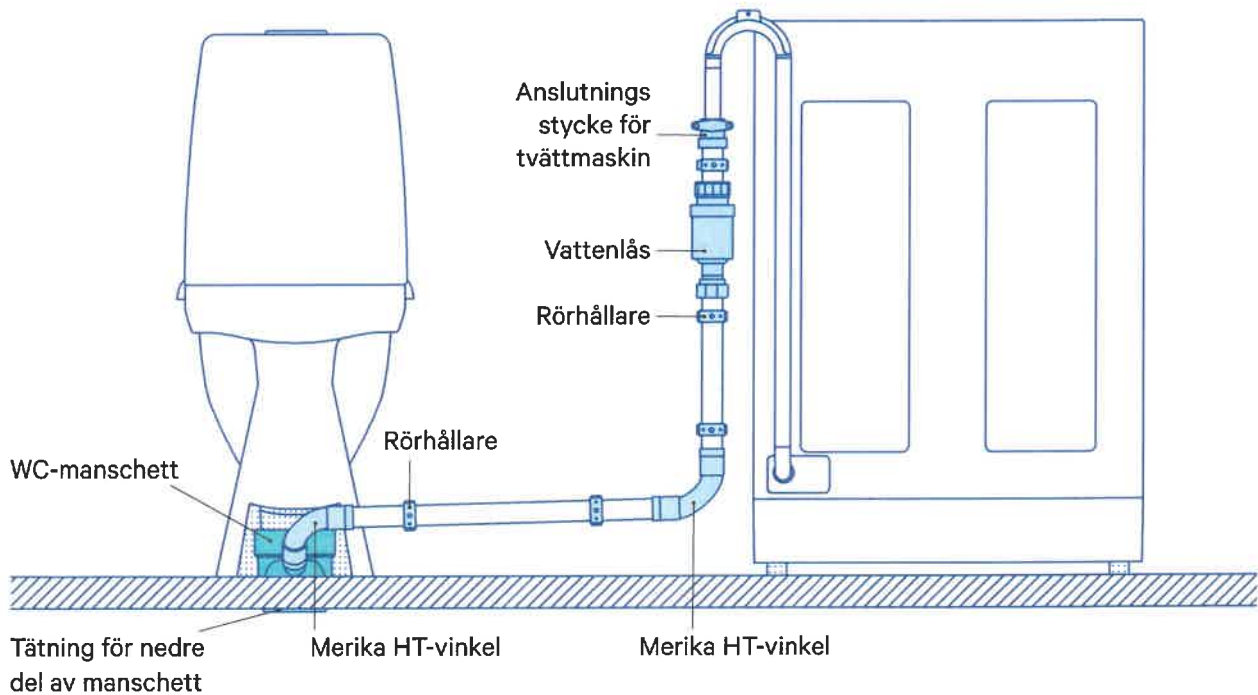

Vid monteringen skall bestämmelserna i *Miljöministeriets förordning 782/2017 om byggnaders fuktekniska funktion* och *814/2020 om byggnaders vatten- och avloppinstallationer* följas. Vi följer Tekniska Handelsförbundets allmänna försäljningsvillkor.



Meriser Oy
Kauppatie 2, 29900 Merikarvia
tel. +358 (0)207 189 810
www.merika.fi, merika@meriser.fi



Quality for HVAC
Technology



250822