

# Aquarent Edge

BC30, BN30 och BS30

Installations- och användarmanual



Installations-  
färdig

---

**Aquarent Sverige AB**

Huvudkontor: Mossvägen 12 C, Kristianstad

Telefon: 044-10 05 23.

[www.aquarent.se](http://www.aquarent.se)

**AQUARENT**

# Aquarent Edge

## BC30, BN30 och BS30 Installations- och användarmanual

Tack för att ni har valt en Aquarent Edge. Var noga med att följa anvisningarna och spara detta dokument för framtida konsultation med Aquarent.  
(Installationsanvisningar och övriga dokument kan laddas ner från: [www.aquarent.se](http://www.aquarent.se))

Vi reserverar oss för eventuella felskrivningar, produktförändringar och tryckfel.

Med vänliga hälsningar

## Aquarent Sverige AB

---

### Innehåll

1. Allmänt	3
2. Planering	4
3. Installation och montering	5
4. Programmering	6
5. Batteri	10
6. Trådlös display	10
7. Trycksättning, renspolning och testkörning	11
8. Tekniska data	11
9. Egenkontroll, underhåll och service	12
10. Tryckavlastning	12
11. Kontroll/påfyllning/utbyte av filtermedia	12
12. Reparation och reservdelar - Aquarent Edge	13
13. Felsökning	14
14. Sprängskiss	15



## 1. Allmänt

Denna installations och användarmanual avser vattenfilter Aquarent edge med modellbeteckning BC30, BN30 och BS30.

Vattenfiltret levereras förprogrammerat, endast aktuell tid och veckodag behöver ställas in, övriga inställningar är förprogrammerade och ska endast kontrolleras av installatör. Vattenfiltret har 48 timmars tidsminne vid strömavbrott.

- Tillsä tillse alltid att arbetet med att planera och installera vattenfiltret utförs av fackmän med relevant kompetens inom området.
- Använd alltid relevant skyddsutrustning vid hantering av filtermedia. Säkerhetsdatablad finns tillgängligt via Aquarent.
- Filtermedia är förbrukningsmaterial och omfattas således inte av några garantier.
- Använd inte vattenfiltret med vatten av okänd kvalitet.
- Analysera vattnet regelbundet för att säkerställa funktionen.

### VIKTIGT!



Tillsä tillse alltid att tryckkärl och säkerhetsventil fungerar och är monterat innan filtret.



Koppla alltid ifrån filtret vid alla arbeten med brunn, pump, tryckkärl och rörsystem, tillsä tillse att vattnet inte påverkats av utförda arbeten innan filtret åter tas i bruk.



Vattenfiltret levererar ofiltrerat vatten under Backspolning.

### 1.1 Anläggningsbeskrivning

Aquarent Edge är en serie vattenfilter med olika funktion beroende på modell och filtermedia, ofta samverkar flera filter. Generellt placeras ett pH-höjande filter först, järnfilter därefter och kolfilter sist, men är helt beroende av anläggningens design och tillämpning. Filtret kan allvarligt skadas om det felaktigt används, det är därför av största vikt att följa Aquarents eller din leverantörs rekommendationer.

- Vattenfiltret är förprogrammerat för en specifik filtermedia, användning av annan filtermedia kan ge oönskat reningsresultat och/eller skada filtret.

### 1.2 Leveranskontroll

Kontrollera noggrant att alla ingående delar finns med i leveransen. Följande material ingår normalt inte i leveransen från Aquarent:

- Installations material.
- Förbrukningsmaterial, tex. avhärdningssalt.

Kontrollera noggrant att produkterna och övrigt material inte har blivit skadat under frakten. Rapportera omedelbart transportskador till transportören samt dokumentera skadorna med foton.

### 1.3 Kompletterande dokumentation

Vattenanalys rekommenderas alltid att ha tillgänglig vid installation och all kontakt med leverantör eller Aquarent.

- Vattenanalys

## 2. Planering

Aquarent rekommenderar att man läser igenom hela denna anvisning redan i planeringsstadiet, innan något arbete påbörjas, samt att dess innehåll beaktas under hela installationsarbetet. Kontakta din leverantör eller Aquarent om det råder tveksamhet kring något installationsmoment. Tillse att alla förutsättningar för användandet av det aktuella filtret är uppfyllda, se även tekniska data.

### 2.1 Användningsområde

- Vattenfiltret är avsett för filtrering av normalt brunsvatten och annat vatten av jämförbar kvalitet.
- Vattenfiltret är avsett för kallvatten, och ett vattentryck på 2 – 8 Bar.
- Vattenfiltret ska inte användas med ett vatten som innehåller grus, sand, sediment, alger, olja, syra eller andra ovanliga ämnen.
- Vattenfiltrets kapacitet ska ej överskridas. (se tekniska data).

### 2.2 Placering

- Placera vattenfiltret i våtsäkrat utrymme enligt gällande branschregler.
- Placera inte vattenfiltret på plats där risk för frysning föreligger, nära värmekälla, utomhus, i fuktig miljö eller i utrymme med omväxlande temperatur.
- Tänk på att vattenfiltret behöver tillgång till både eluttag och golvbrunn eller annan anslutning för spolvattnet.
- Tänk på att placera filtret så att framtida skötsel och service underlättas.

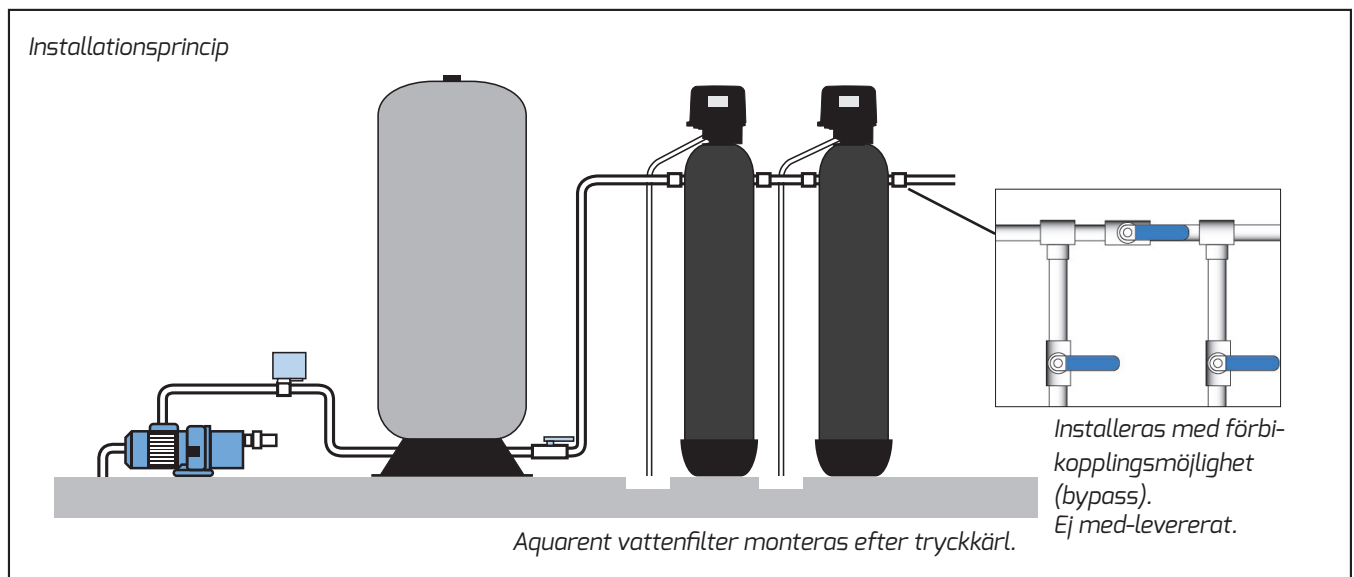

- Eventuell anslutning för ofiltrerat vatten (exempelvis för bevattning) utföres mellan tryckkärl och filter.

## 3. Installation och montering

Aquarent Edge vattenfilter ska installeras på inkommande vattenledning efter tryckkärl. (hydrofor/hydropress) Beroende på filtermodell och åtgärd kan montering av luftningshydrofor krävas för en optimal funktion. Aquarent vattenfilter ska installeras med förbikopplingsmöjlighet (bypass).

Vattenfiltret ansluts på baksidan av filterautomatiken, där finns två utvändiga R20 anslutningar märkta med pilar för till respektive från filtret. (se bild 1) På baksidan av automatiken finns också en vinkel för anslutning av 13 mm slang för spolvatten. (se bild 2)



Bild 1

Anslutning av filtret sker lämpligast med flexibla slangar. Automatiken är märkt med pilar in och ut på respektive anslutning, tillse att filtret ansluts rätt.



Bild 2

Anslutning av backspolningsvattnets utlopp sker med 1/2" slang, (medföljer) använd slangklamma. Om längre slang än 1,5 m krävs, övergå till spillmuff och därefter 32-40 mm. plaströr. (luftspalt är ett krav).

### 3.1 Viktigt vid installation

- Tillse att vattenfiltret placeras på ett jämnt underlag utan risk för att välta, fixera filtret vid behov.
- Tillse att tryckkärlet är helt, fungerande och fyllt med luft. Tillse att säkerhetsventil (max 6 bar) finns monterad och fungerar.
- Om avstånd mellan vattenfilter och varmvattenberedare understiger 3 meter, skall backventil monteras däremellan.
- Vattenfiltret kräver god vattentillgång (tillrinning), och ett vattenflöde på minst 26 l/min vid 2 bars tryck. (mätt vid filtrets anslutning)
- Vattenfiltret kräver tillgång till en golvbrunn eller annan anslutning som kan leda spolvattnet till stenkista, dränering eller annan för ändamålet godkänd recipient. Anslutningen ska ske med luftspalt. (se figur)
- Anslutningen för spolvattnet ska vara förlagt lägre än vattenfiltrets automatik och ske med självfall. (spolvatten får EJ tryckas uppåt)
- Rör och anslutningar före filtret ska vara av minst dimension DN 20 eller 22 mm för att filtret ska erhålla tillräckligt med vatten för backspolning.
- Aquarents vattenfilter ska alltid installeras med bypass (förbikopplingsmöjlighet).
- Vid installation av Aquarent Edge avsyrningsfilter kan vattnet vara aggressivt innan filtrering, välj installationsmaterial som inte påverkas.

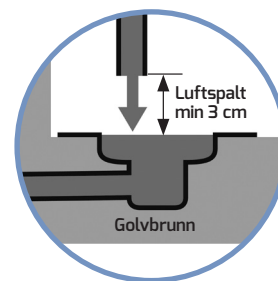

### 3.2 Elinstallation

Vattenfiltret levereras med två stycken 12 volts nätadapter, varvid en är avsedd för filtret och den andra för drift av display vid separat placering. (se punkt 6. sidan 8 ). Nätadaptern kräver vägguttag (230VAC), tillse att utförande och placering sker enligt gällande branschregler.

## 4. Programmering

Automatiken levereras delvis förprogrammerad. Inställning av aktuell tid och veckodag måste alltid ske, dessutom skall filterspecifika inställningar kontrolleras och ändras vid behov av installatör. Vid installation där flera filter samverkar, ändras även backspolningstiden som då sprids mellan filtren med tex. en timmes intervall.

### Displayens funktioner och knappar:

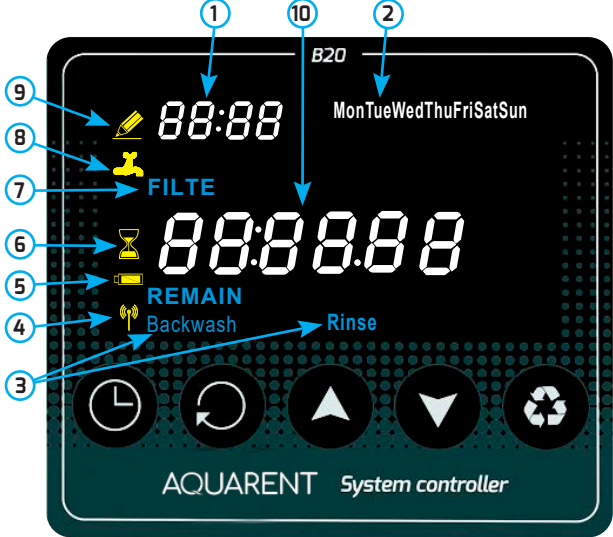







The diagram shows the Aquarent System controller display with the following callouts:

- 1. Tidsinställning (Time setting)
- 2. Bekräfta och spara (Confirm and save)
- 3. Upp (Up)
- 4. Ned (Down)
- 5. Backspolning/regenerering (Backwash/regeneration)
- 6. Trådlös (Wireless)
- 7. Batteri (Battery)
- 8. Senarelagd manuell regenerering (Delayed manual regeneration)
- 9. Ventilmodell (Valve model)
- 10. Återstående tid till kommande backspolning (Remaining time to next backwash)

The display shows the current time (00:00), day (MonTueWedThuFriSatSun), and various status indicators like FILTE, REMAIN, Backwash, and Rinse. The buttons at the bottom are labeled with icons for time setting, confirm, up, down, and backwash/regeneration.

### 4.2 Tidsinställning

- Tryck  i driftsläge för att ställa in aktuell tid.
- Tryck  eller  för att ändra tiden för timma. Spara inställningen genom att trycka på .
- Tryck  eller  för att ändra tiden för minut. Spara inställningen genom att trycka på .
- Tryck  eller  för att ändra veckodag. Spara inställningen genom att trycka på .

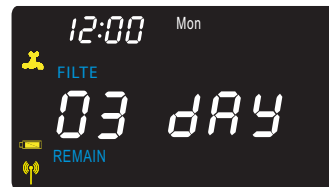

Blinkande

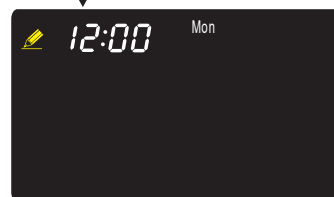

Blinkande

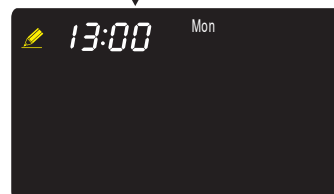

Blinkande

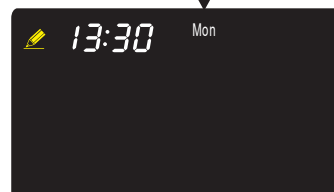

## 4.3 Avancerade inställningar/program



**VIKTIGT!**, ändringar utföres endast av person med nödvändig kunskap/kännedom.

### För tillgång till avancerade inställningar

- Tryck och samtidigt under 3 sekunder tills kod (-PASS-) efterfrågas.

Tryck och ange kod (leverans kod = 0000) med och varje siffra bekräftas med för att gå bakåt tryck .



### Inställning 1, här anges med vilket intervall backspolning ska utföras. (dagar)

- Leveransinställning är beroende av filtermodell
  - Edge BC30 04 dagar
  - Edge BN30 02 dagar
  - Edge BS30 04 dagar

Tryck eller för att ändra och för att spara och gå vidare.

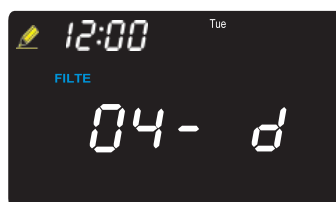

### Inställning 2, anger tid på dygnet då backspolning av filtret sker.

- Leveransinställning är 02:00, vilket kan ändras vid behov.

Tryck eller för att ändra och för att spara och gå vidare.

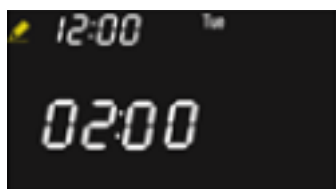

### Inställning 3, anger tiden för första backspolningens längd i minuter. (backwash 1)

- Leveransinställning är 7 minuter, vilket kan förändras vid behov.

Tryck eller för att ändra och för att spara och gå vidare.



### Inställning 4, anger inställning i minuter för paus mellan backspolning 1 och 2.

- Används vid behov. Standardinställning är 00 minuter = funktionen avstängd.

Tryck eller för att ändra och för att spara och gå vidare.



**Inställning 5**, anger tiden för andra backspolningens längd i minuter. (backwash 2)

- Leveransinställning är 000 minuter, dvs. funktionen är avstängd.

Vid behov av en andra backspolning anges här antal minuter.

Tryck ▲ eller ▼ för att ändra ⌚ och för att spara och gå vidare.

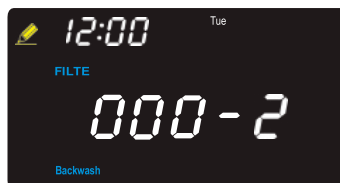

**Inställning 6**, anger tiden för spolning (rinse) längd i minuter.

- Leveransinställning är 03 minuter vilket kan för längas vid behov.

Tryck ▲ eller ▼ för att ändra ⌚ och för att spara och gå vidare.

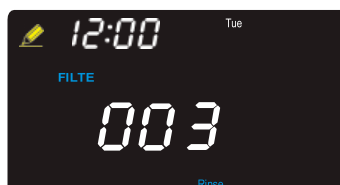

**Inställning 7**, inkommande signal (yttre styrning).

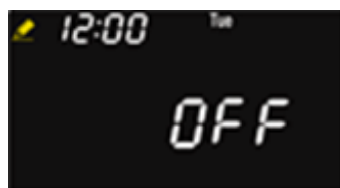
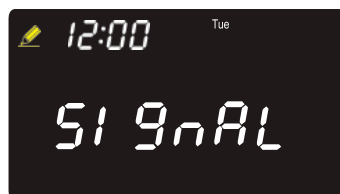

- Leveransinställning är OFF.

Tryck ▲ eller ▼ för att ändra ⌚ och för att spara och gå vidare.





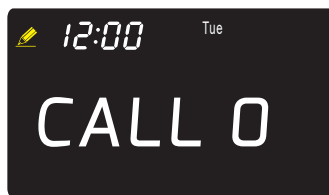

**Inställning 8**, anger tid (0-78 veckor) för påminnelse om service.

- Leveransinställning är 0 veckor, funktionen är avstängd.  
Filtret kommer efter inställt antal veckor att påvisa behov av service genom att CALL blinkar i displayen som samtidigt avger ett pipande ljud.  
Tryck  eller  för att ändra  och för att spara och gå vidare.



#### 4.4 Manuell backspolning/regenerering

- I driftsläge, tryck på  för att starta en senarelagd backspolning (backspolning kommer att ske på inställd tid).
- I driftsläge, håll  intryckt under 5 sekunder för att starta en manuell backspolning/regenerering omgående, ytterligare intryckning tar automatiken till nästa cykel.



#### 4.5 Grundinställningar spolning/backspolning

Filtermodell	Backspolning 1	Backspolning 2	Spolning (rinse)	Antal dagar till backspolning
EDGE BC30	7 minuter	0 minuter	3 minuter	4 dagar
EDGE BN30	7 minuter	0 minuter	3 minuter	2 dagar
EDGE BS30	7 minuter	0 minuter	3 minuter	4 dagar

Samtliga ovan inställningar är sk. grundinställningar vilka kan behöva anpassas efter behov.

\* EDGE BS30 kan vid behov toppas med en liten mängd pH höjande filter media (5 liter Mano-dol), filtret ska då programmeras enligt inställningar för EDGE BN30.



Filtret kan allvarligt skadas om förändringar i ovanstående parametrar utföres utan nödvändig kännedom.



## 4:6 Cykler

### B20F (filter)

1. Service
2. Backwash 1
3. Paus/settle
4. Backwash 2
5. Fast rinse

## 5. Batteri

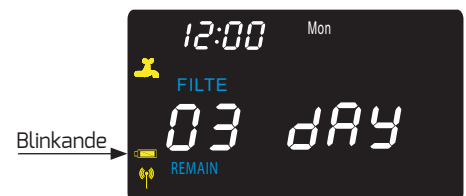
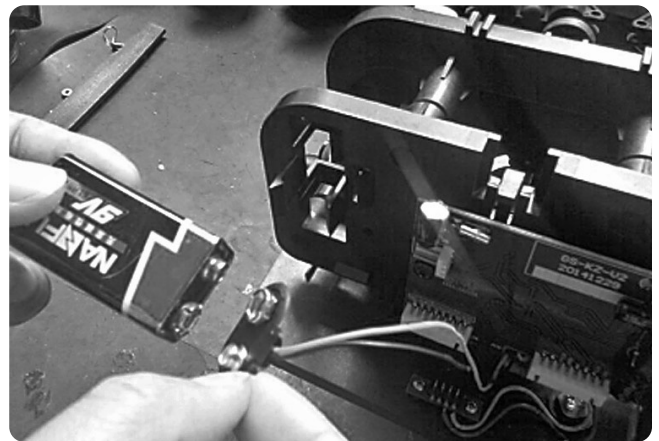

Filtret är möjligt att utrusta med batteri för ökad säkerhet vid eventuella strömavbrott. Batteriet tillser att filtret vid ett eventuellt strömavbrott under pågående backspolning/regenerering slutför aktuell cykel och därefter går till en säker position, så snart strömmen återkommer återgår filtret till den cykel varvid avbrott uppstod och färdigställer backspolning/regenerering.

- Montering av batteriet sker enligt illustration. (Alkaline 9V)
- När  blinkar är det dags att byta batteri.
- Vid strömavbrott larmar filtret, när strömmen återkommer återgår filtret till driftläge och larmet upphör. För att manuellt stänga av larmet, tryck .



## 6. Trådlös display

Filtret är utrustat med trådlös display vilken kan monteras tillsammans med den medföljande strömförsörjningsadaptorn på ett avstånd upp till 30 meter ifrån filtret (vid fri sikt).

 tänds när displayen har kontakt med filtret, om inte  är synlig har displayen inte kontakt med filtret och måste flyttas till annan position.



## 7. Trycksättning, renspolning och testkörning

Vid första uppstart samt efter utbyte eller påfyllning av filtermedia.

### 7:1 Trycksättning

- Öppna en vattenkran efter filtret.
- Släpp försiktigt och stegvis på inkommande vatten till filtret.
- Låt vattnet rinna tills det sker utan luftinblandning.
- Stäng vattenkranen
- Stäng inkommande vatten till filtret igen.

### 7:2 Renspolning

Starta en manuell backspolning, släpp försiktigt på vattnet stegvis och låt luften passera via anslutningen för spolvattnet. När all luft är ute ur systemet kan ventilen öppnas helt. Spola tills inget damm från filtermassorna är synligt i spolvattnet, om nödvändigt upprepa den manuella backspolningen.

### 7:3 Testkörning

Starta en manuell backspolning och tillse att trycket i tryckkärl och filter ej understiger 2 Bar någon gång under hela backspolningen. Skulle trycket understiga 2 Bar, koppla ifrån filtret och kontakta din återförsäljare eller Aquarent. filtret kan skadas.



Vid installation av Aquarent Edge, pH-höjande filter ska mätning av pH-värdet utföras direkt efter installation för att säkerställa att pH-värdet inte är för högt. Om pH-värdet överstiger 9.0 bör inblandning av filtrerat vatten ske. (öppna bypass) Är pH-värdet över 10,5 får vattnet inte användas pga. risk för skador på ögon och slemhinnor.

## 8. Tekniska data

Tekniska data Aquarent Edge			
Modell	BC30	BN30	BS30
RSK-nummer	564 20 40	565 01 60	564 15 10
Artikelnummer	664 10 41	664 10 31	664 10 01
Mått (mm)	ø260x1330	ø260x1330	ø260x1330
Röranslutning utv.	G3/4"	G3/4"	G3/4"
Anslutningshöjd (mm)	1170	1170	1170
Elanslutning *1	12 VDC	12 VDC	12 VDC
Max tryck	8 Bar	8 Bar	8 Bar
Arbetsstryck 2-6 Bar	2-6 Bar	2-6 Bar	2-6 Bar
Max driftsflöde *2	10-15 l/m	10-15 l/m	8-15 l/m
Spolvolym liter (grundinställning)	200	260	260
Vikt inkl. (emballerad)	29 kg	53 kg	56 kg
Systemkrav Aquarent Edge			
Max. järn/mangan	0 mg/l	-	3 mg/l (Fe <sup>3+</sup> ) *3
Min pH (pH-värde mätt på plats)	-	5,5 *3	7,0
Rekommenderat pH	-	-	7,5-8,5
COD-Mn mg/l O2 (max)	15	-	-
Max organiskt material (mg/L)	-	-	-
Spolflöde L/m	20	26	26

Samtliga parametrar relaterade till vattenkvalitet avser filtrets inkommande vatten (råvatten).

\*1 Levereras med transformator.

\*2 Max driftsflöde är beroende av vattenkvalitet.

\*3 Aquarent Edge BN och BSN höjer pH-värdet på vattnet i de flesta fall, skulle ökning utebli eller bli för hög kan annan filtermedia eller lösning krävas.

## 9. Egenkontroll, underhåll och service

### 9:1 Rutinmässig egenkontroll (1 ggr/månad eller oftare)

- Kontrollera att filtret har korrekt tidsinställning.
- Kontrollera att filtret backspolar regelbundet.
- Tillsäkra att vattentrycket EJ understiger 2 bar.
- Kontrollera att filtret och dess anslutningar ej uppvisar några tecken på läckage.

### 9:2 Byte/påfyllning av filtermedia ( vid behov)

För utförande se 11:1-4 i denna manual.

### 9:3 Service/rengöring ( 1 ggr/år eller vid behov)

- OBS!, utföres endast av person med nödvändig kunskap/kännedom.
1. Tryckavlasta filtret (se punkt 10 i denna manual)
  2. Lossa filtrets samtliga anslutningar.
  3. Avlägsna filterautomatiken (stigarröret är fäst i botten och riskerar EJ att lossna)
  4. Avlägsna filterautomatikens övre del genom att lossa på skruv/bricka nr. 20,21 och 22 sprängskiss sid. 12 i denna manual.
  6. Demontera därefter kolv och kolvringsssats genom att först avlägsna tre skruvar nr. 2 sprängskiss sid. 13 i denna manual.
  7. Rengör kolv och kolvringsssats eller byt mot ny vid behov.
  8. Återmontera i omvänd ordning.

### 9:4 Service komponenter

- Kolvsats (Piston assembly) artikel nr. V3001
- Kolvringsats (Seal and spacer assembly) artikel nr. C1046

## 10. Tryckavlastning

1. Stäng in och utgående vatten till filtret.
2. Frigör trycket genom att utföra en manuell backspolning. (se sidan 7)

## 11. Kontroll/påfyllning/utbyte av filtermedia

### 11:1 Kontroll/påfyllning av filtermedia BN30

- Filtermedian i Edge BN30 förbrukas och behöver därför fyllas på vid behov. (ej tillfredsställande pH värde)
1. Tryckavlasta filtret.
  2. Demontera påfyllningslocket.
  3. Kontrollera nivån med en mätsticka, avstånd mellan påfyllningshålets nederkant och filtermassa ska ej överstiga 40 centimeter.
  4. Vid behov fyll på med filtermedia till maximalt 30 centimeter mätt från påfyllningshålets nederkant. (se bild)

5. Montera tillbaka påfyllningslocket. Tillse att o-ringen är ren och oskadad, överdra EJ.
6. Trycksätt filtret enligt instruktion i denna manual sidan 8,
7. Utför renspolning enligt instruktion i denna manual sidan 8,
8. Kontrollera att läckage ej förekommer.

## 11:2 Utbyte av förbrukat filtermaterial Aquarent Edge BC30 och BS30

- Filtermedian i Edge BC30 byts ut vid behov. (färg, smak eller lukt på vattnet)
1. Tryckavlasta filtret.
  2. Lossa filtrets samtliga anslutningar.
  3. Demontera påfyllningshålet.
  4. Använd våtdammsugare för att suga ur mesta möjliga mängd filtermedia genom påfyllningshålet.
  5. Lägg filtret ned och spola med renvatten ur kvarvarande filtermedia. (skydda filtret mot repor/skador).
  6. Återfyll filtret med 30 liter filtermedia.
  7. Montera tillbaka påfyllningslocket. tillse att o-ringen är ren och oskadad, överdra EJ.
  8. Trycksätt filtret enligt instruktion i denna manual sidan 8.
  9. Utför renspolning enligt instruktion i denna manual sidan 8.
  10. Kontrollera att läckage ej förekommer.

## 11.3 Utbyte av förbrukat filtermaterial Aquarent Edge BS30.

- Filtermedian i BS30 kan efter en tids användning vara i behov av utbyte, kontakta din leverantör eller Aquarent för mer information.

## 11:4 Förbrukningsmaterial

- Aquarent pH-höjande filtermassa art.nr. 7467
- Aquarent aktivt kol art.nr 9992

## 12. Reparation och reservdelar – Aquarent Edge

- Vid skador på produkten, inklusive kabel och transformator, ska den omedelbart tas ur drift.
- Använd endast original reservdelar vid reparation.



**Utför aldrig arbeten med filter under tryck.**



**Använd alltid relevant skyddsutrustning vid hantering av filtermedia.**



Vid installation av Aquarent Edge BN30, pH-höjande filter ska mätning av pH-värdet utföras direkt efter installation för att säkerställa att pH-värdet inte är för högt. Om pH-värdet överstiger 9.0 bör inblandning av ofiltrerat vatten ske. (öppna bypass) Är pH-värdet över 10,5 får vattnet inte användas pga. risk för skador på ögon och slemhinnor.

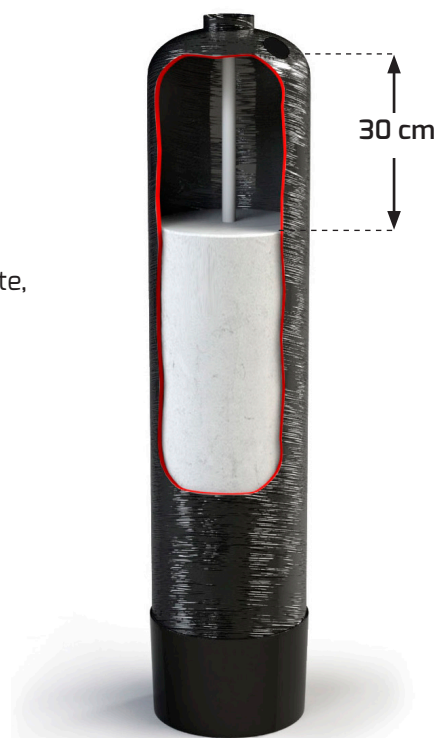

Överfyll ej filtret, minsta avstånd är 30 cm.

## 13. Felsökning

Problem	Trolig orsak	Åtgärd
Vattnet filtreras ej	Filtret är förbi kopplat (bypass).	Ställ bypass i driftläge.
	Filtret är fel anslutet.	Kontrollera anslutningar.
	Felaktiga inställningar.	Kontrollera inställningar.
Försämrad vattenkvalitet.	Filtret backspolar inte.	Se avsnitt filtret backspolar inte.
	För hög vattenförbrukning.	Anpassa vattenförbrukningen till filtrets kapacitet.
	Föråldrad filtermedia.	Byt filtermedia.
	Behov av periodiskt underhåll (BN).	Fyll på filtermedia.
	Behov av periodiskt underhåll (BC).	Byt filtermedia.
	Förlust av filtermedia (BC och BS).	Se avsnitt filtermedia i vattnet/spolvattnet.
Filtret backspolar inte.	Ingen ström till filter automatiken.	Kontrollera adaptern/eluttaget.
	Det har varit strömavbrott.	Kontrollera inställningar.
	Stopp i spolvatten slang.	Kontrollera spolvattenslangen.
	Främmande föremål i automatiken.	Kontakta din leverantör.
	Trasig automatik.	Kontakta din leverantör.
Backspolar vid fel tid.	Felinställd automatik.	Kontrollera inställningar.
	Det har varit strömavbrott.	Kontrollera inställningar.
Filtret backspolar kontinuerligt.	Behov av omstart.	Gör automatiken strömlös, återanslut efter 30 sekunder.
	Främmande föremål i automatiken.	Kontakta din leverantör.
	Trasig automatik.	Kontakta din leverantör.
Filtermedia i vattnet/spolvattnet	Trasig dysa eller dysrör.	Kontakta din leverantör.
Felkod Error 1	Hittar inte hemposition.	Nollställ felkod, kontakta din leverantör om felkoden kvarstår.
Felkod Error 2	Signalfel optisk sensor.	Nollställ felkod, kontakta din leverantör om felkoden kvarstår.
Felkod Error 3	Trasig motor/blockerad kolv.	Nollställ felkod, kontakta din leverantör om felkoden kvarstår.
Felkod Error 4	Felaktig hemposition.	Nollställ felkod, kontakta din leverantör om felkoden kvarstår.
Felkod Error 5	Ingen trådlös kommunikation.	Flytta kontrollenheten närmare filtret.

- För att nollställa en felkod, tryck  och  samtidigt i tre sekunder, tills ett pip hörs.

## 14. Sprängskiss

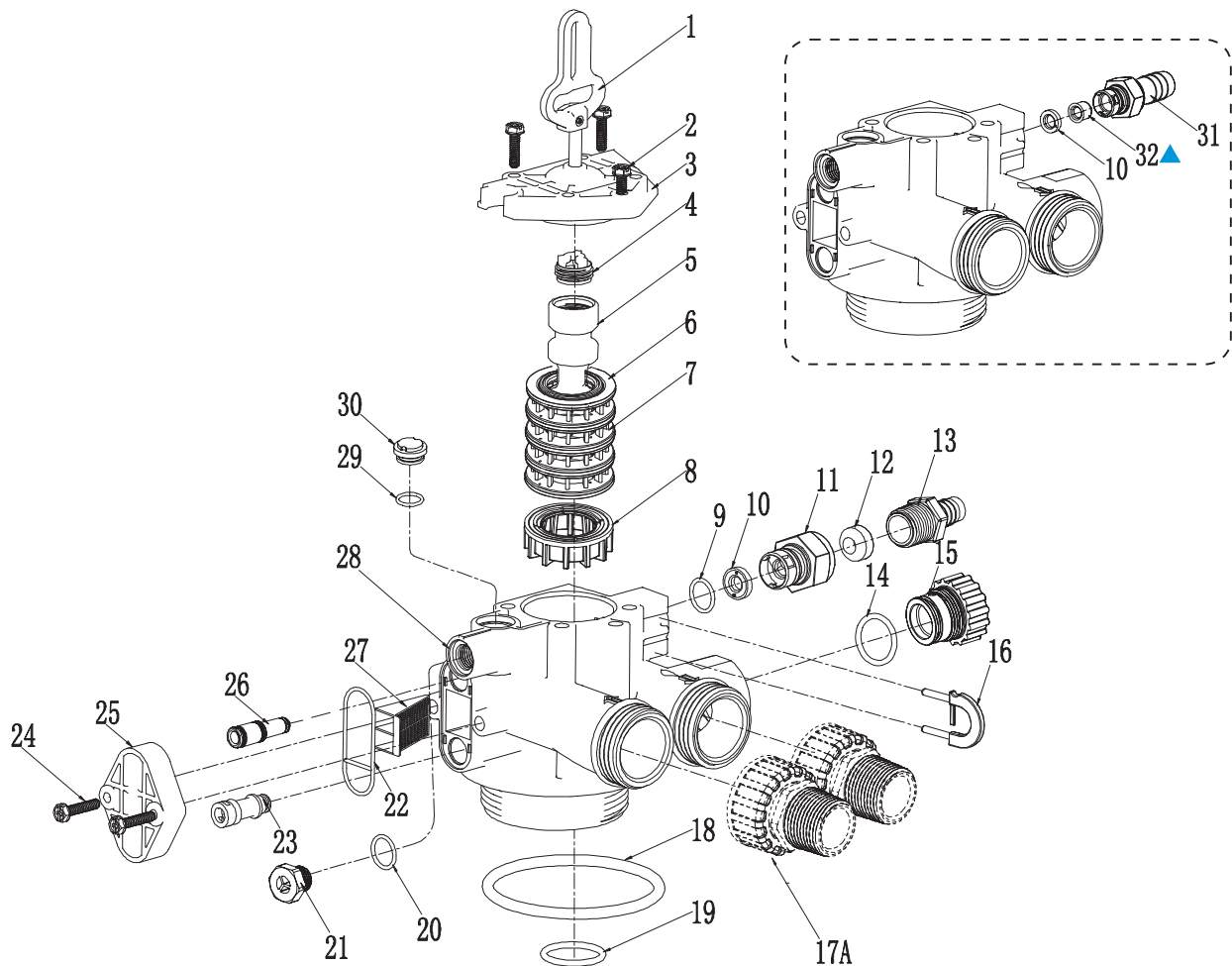
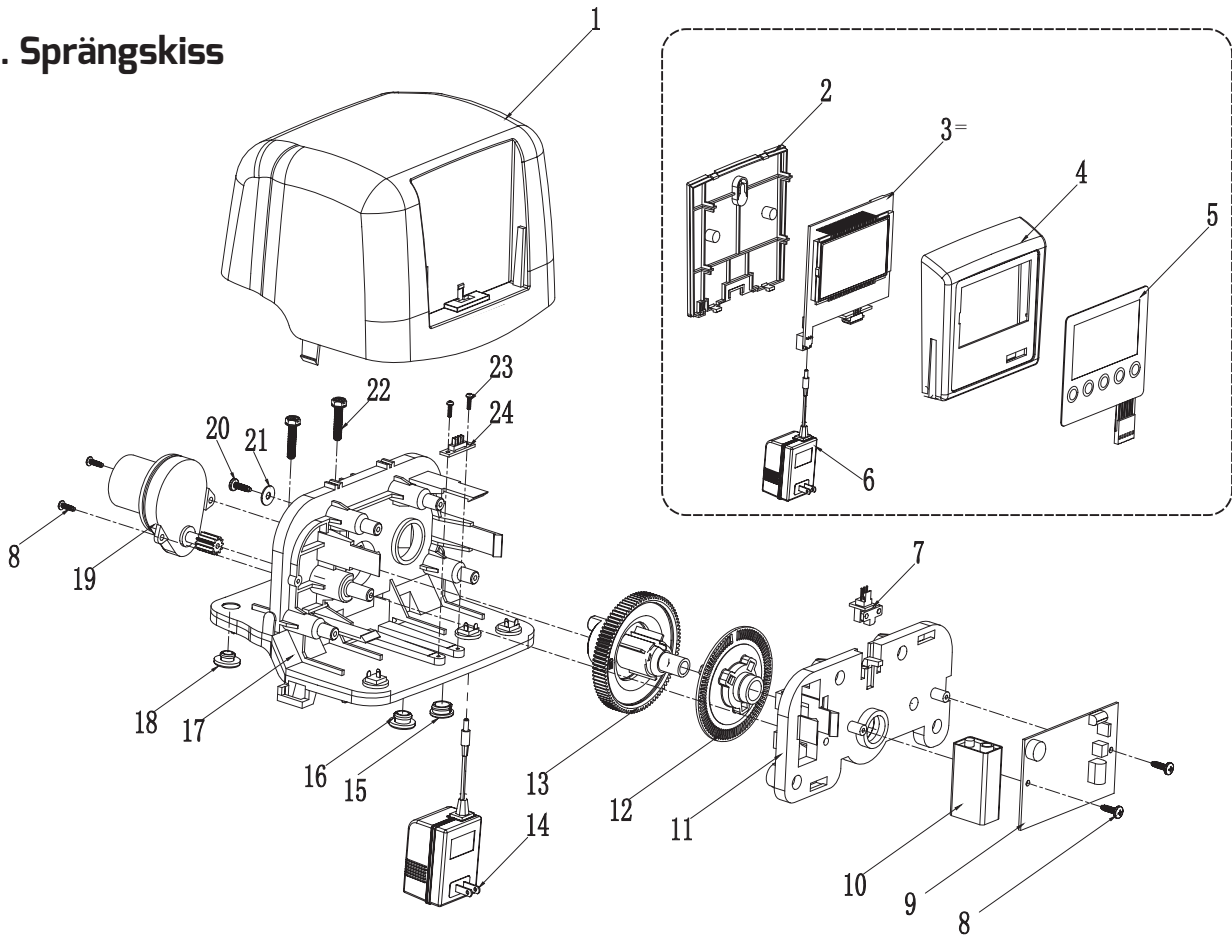

Egna anteckningar

---

---

---

---

---

---

---

---

---

---

---

---

---

---

---

---

---

---

---

---

---

---

---

---

---

---

---

**Aquarent Sverige AB**

Huvudkontor: Mossvägen 12 C, Kristianstad  
Telefon: 044-10 05 23.  
[www.aquarent.se](http://www.aquarent.se)

