

## Installation av ICS.2 System

### Inkoppling av Ställdon och trådförbundna termostater

1.1

Diagram illustrating the wiring for the ICS.2 system. The system includes a power supply (LK logo) connected to a terminal block. The terminal block has two rows of terminals. The top row (terminals 1-5) is labeled "Termostater / Thermostats" and the bottom row (terminals 6-10) is labeled "Ställdon / Actuators". A control panel is connected to the top terminals. The diagram shows the connection of the power supply to the terminal block and the connection of the control panel to the terminal block.

Anslut ställdonen i den nedre av de två plintraderna märkta 1-8.  
Upp till tre ställdon kan kopplas till varje ställdonsutgång.

Om systemet innehåller trådförbundna termostater ska dessa anslutas i den övre plintraden märkta 1-8.  
Max en rumstermostat per termostatingång.

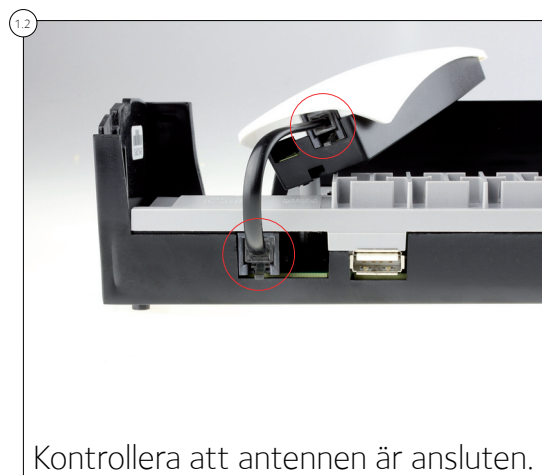

## Del 2 - Inläring av Masterenhet

*NOTERA: DENNA DEL SKA UTFÖRAS I ALLA INSTALLATIONER OAVSETT ANTAL MOTTAGARENHETER.*

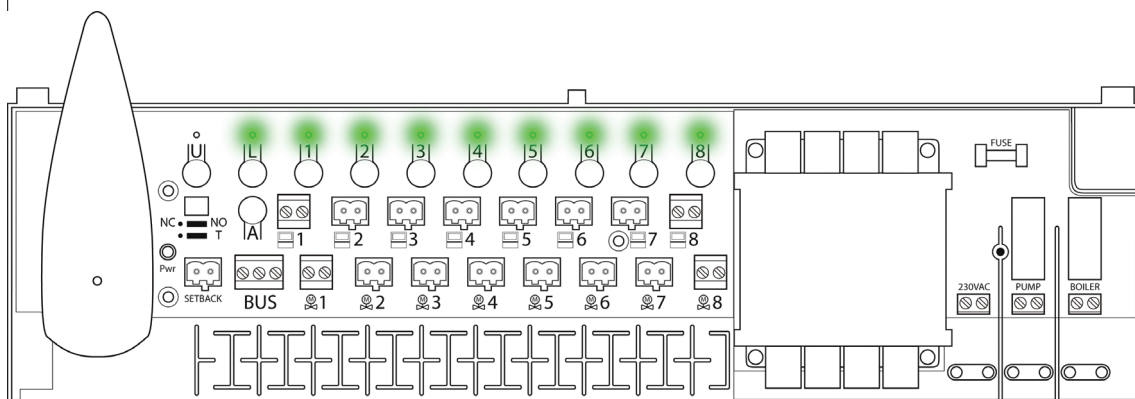
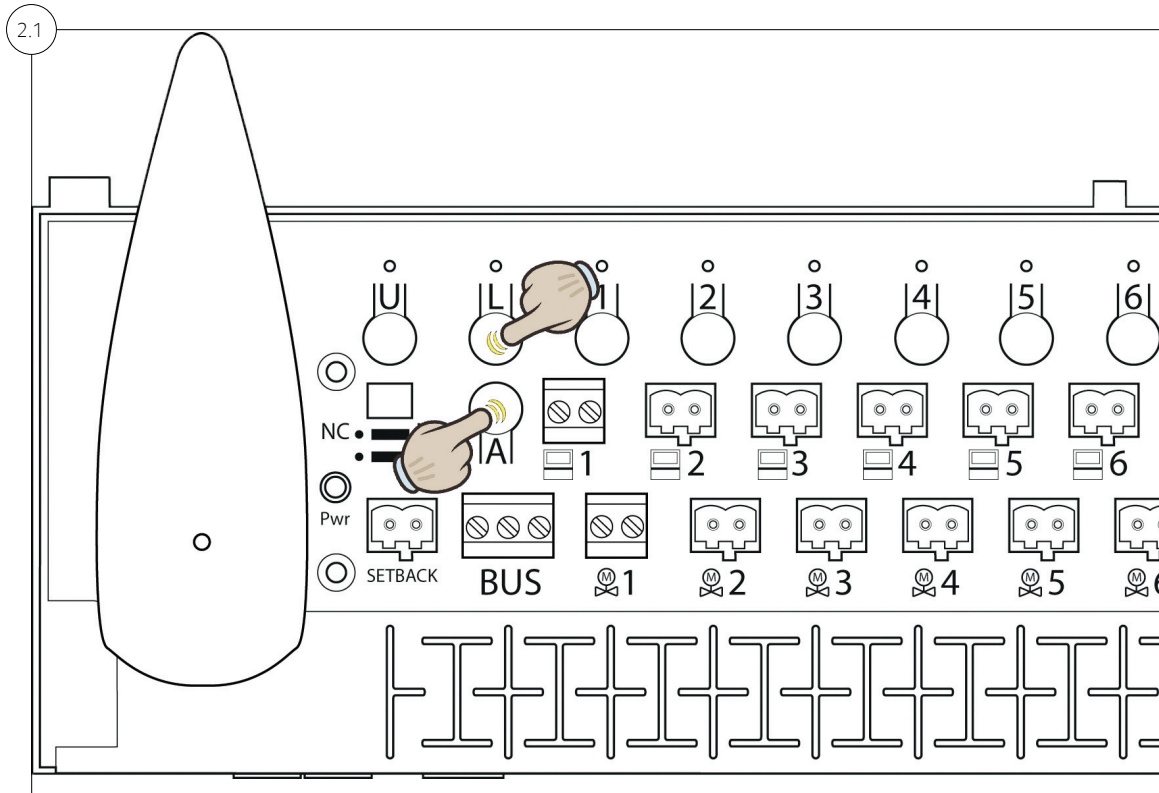

Ställ in Master-enheten genom att hålla inne L och A knapparna tills lamporna för L och samtliga kanaler tänds till ett grönt sken. Detta visar att denna enhet är inställd som Master.

*I system med flera mottagarenheter utses en av dessa till Master-enhet.*

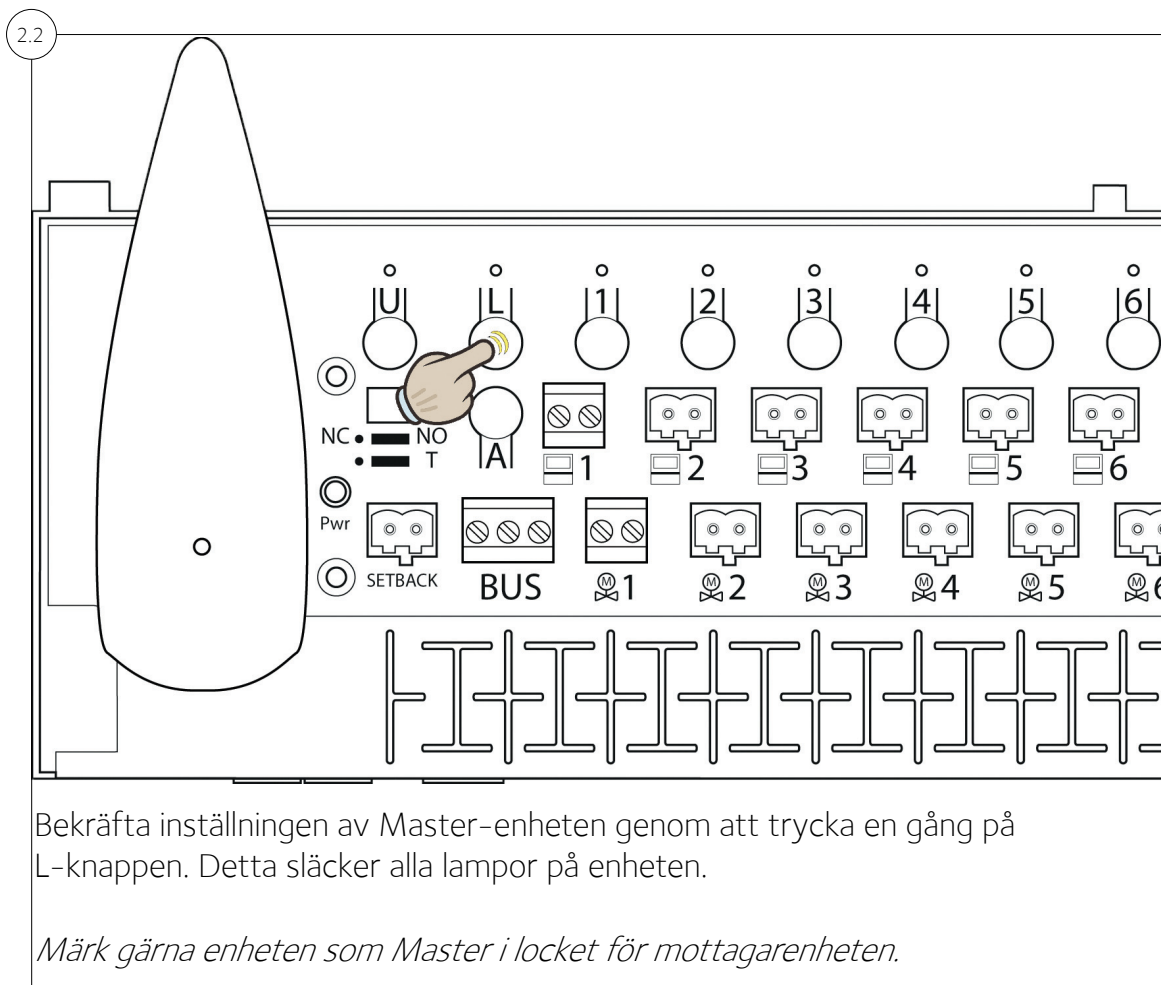



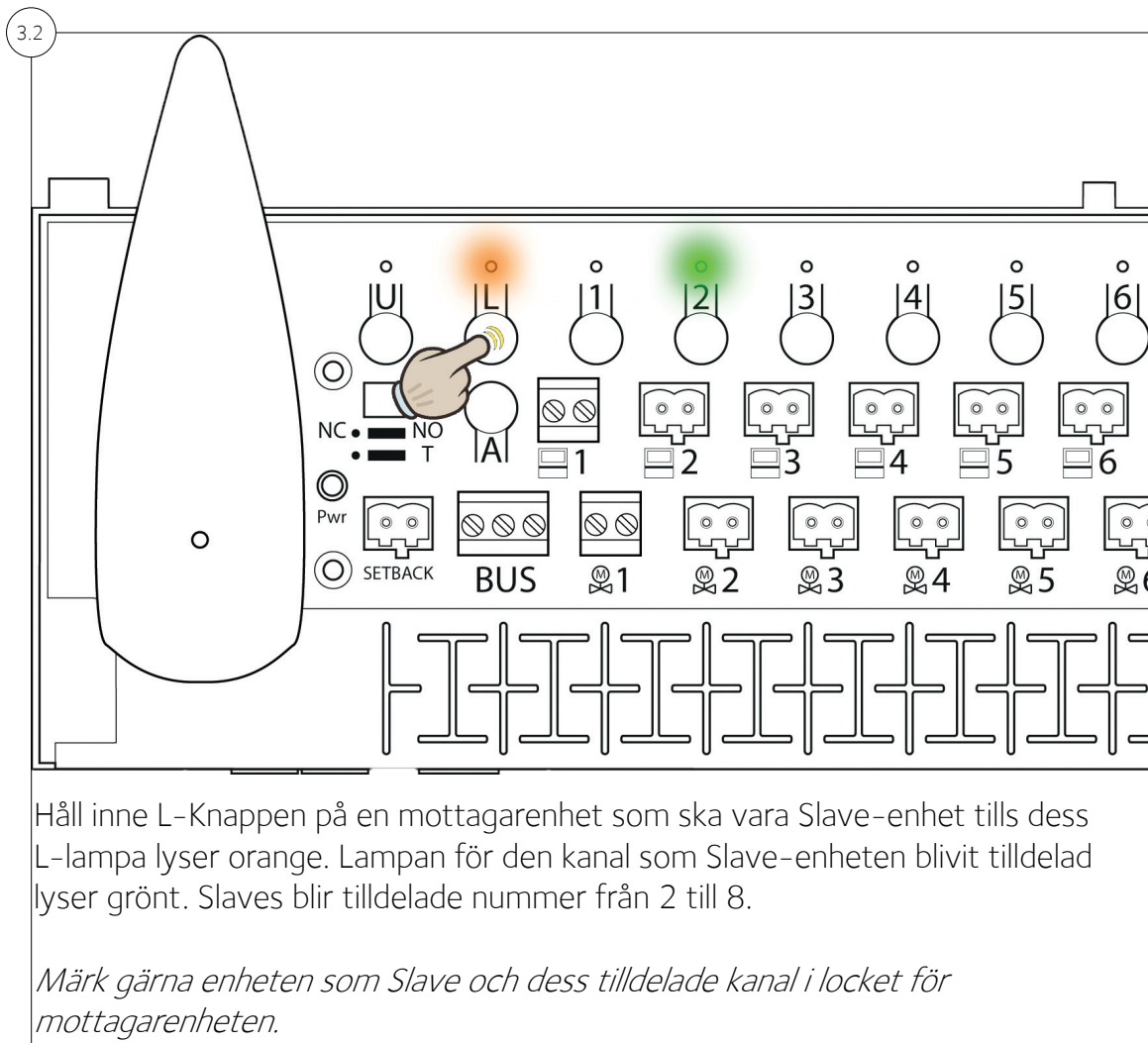

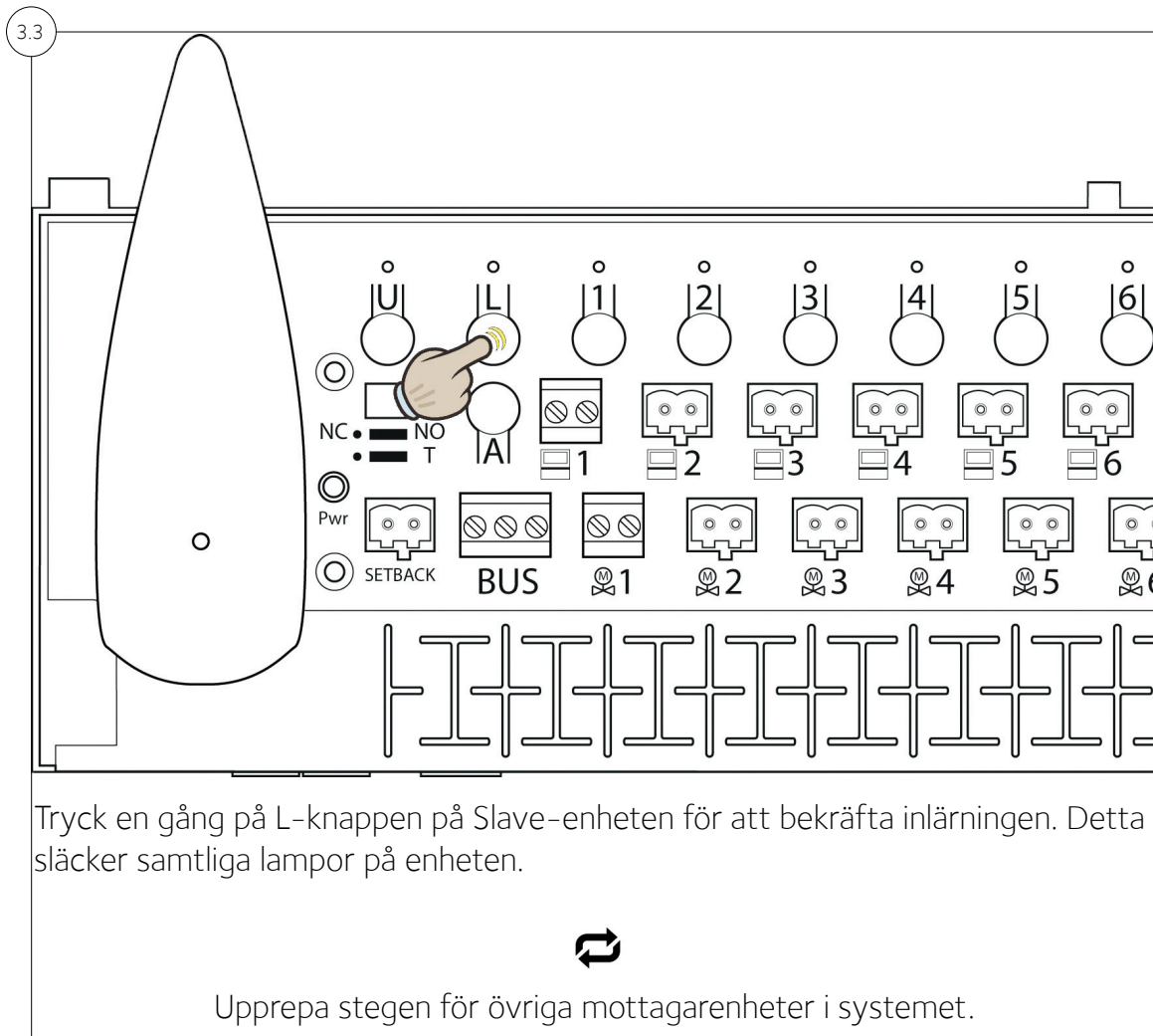

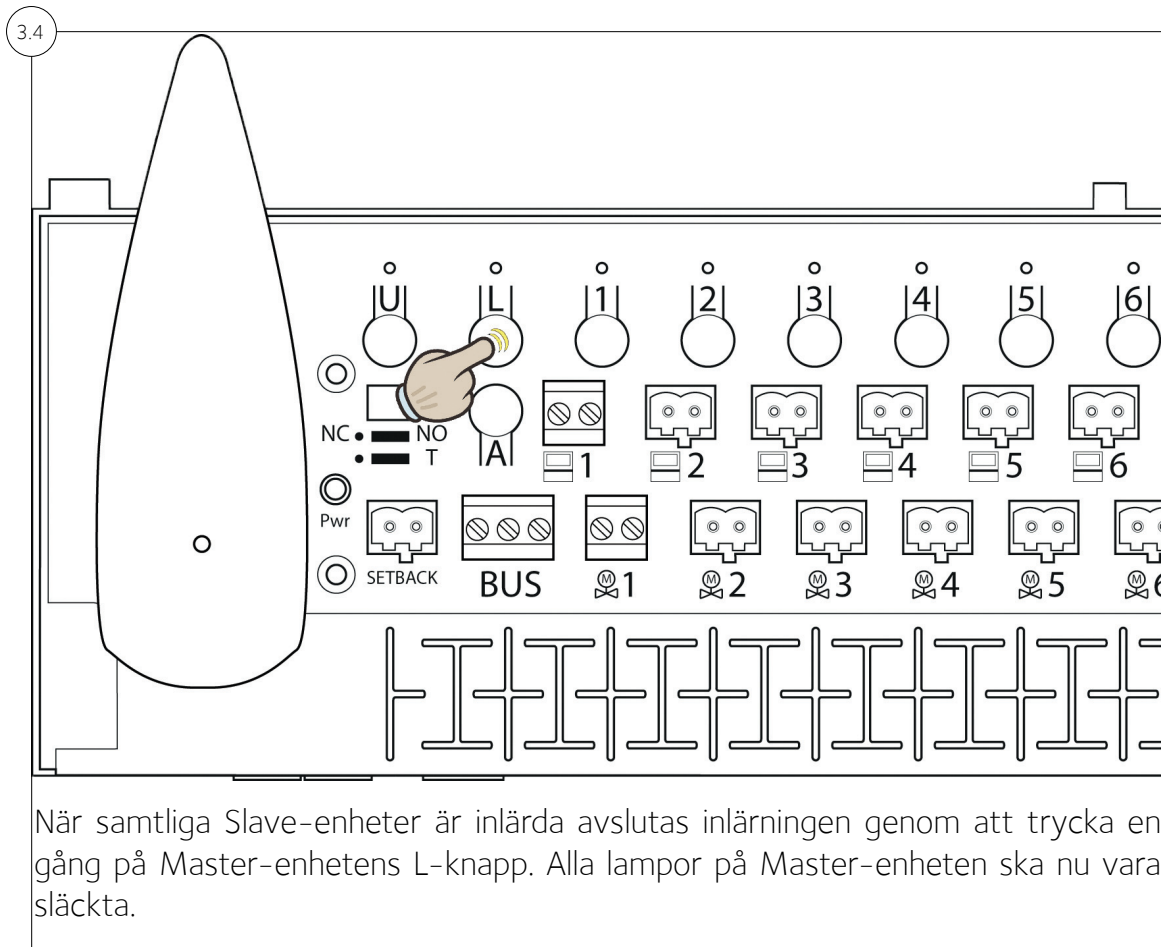

## Del 4 - Inläring av Rumstermostater

4.1

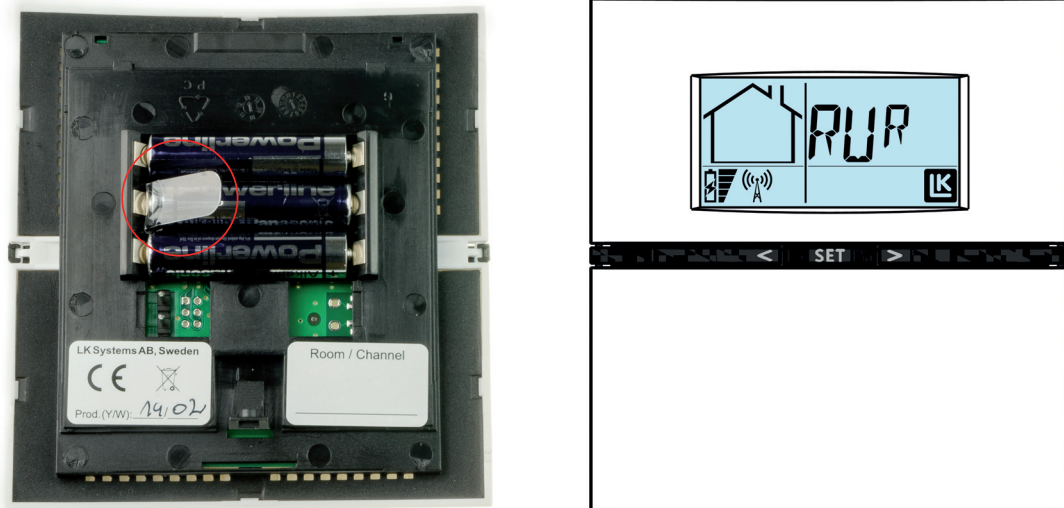

Förbered systemets rumstermostater.

### Om du har trådlösa rumstermostater:

Ta bort batterisäckingen (markerad i röd cirkel). Termostatens display ska visa RUR.

### Om du har trådbundna rumstermostater:

Kontrollera att termostaten är inkopplad i mottagarenheten på rätt plats (se del 1.1 av Quick Guiden). Termostatens display ska visa RUW.

*Notera: I övrigt är installationen av termostaterna lika oavsett om det är en trådlös eller trådförbunden förbindelse med mottagarenheten.*



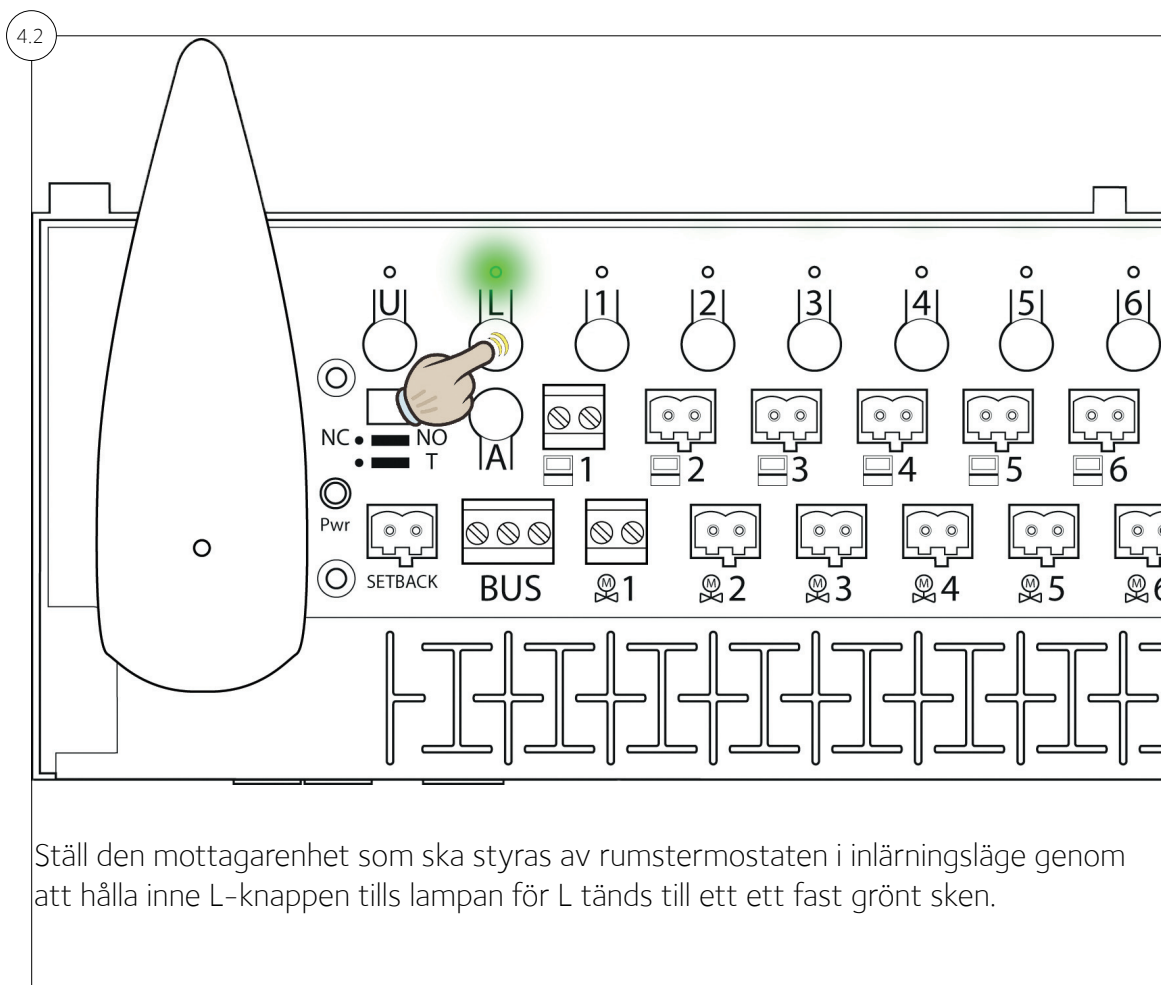

4.3

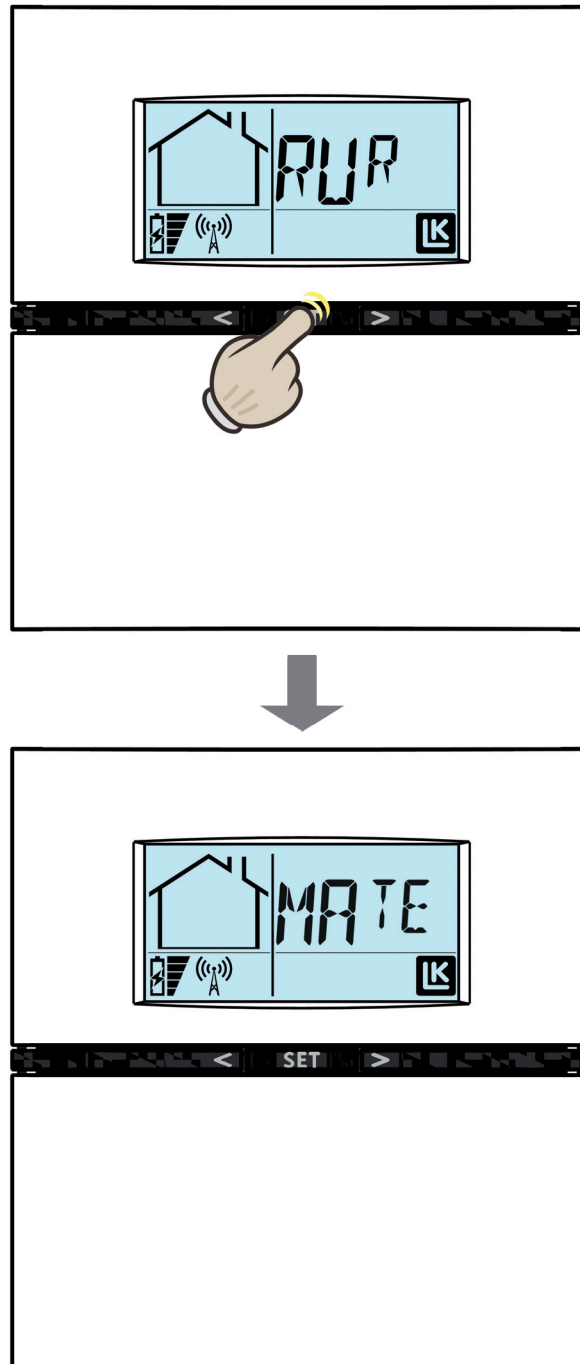

På termostaten, håll inne SET tills displayen visar MATE.

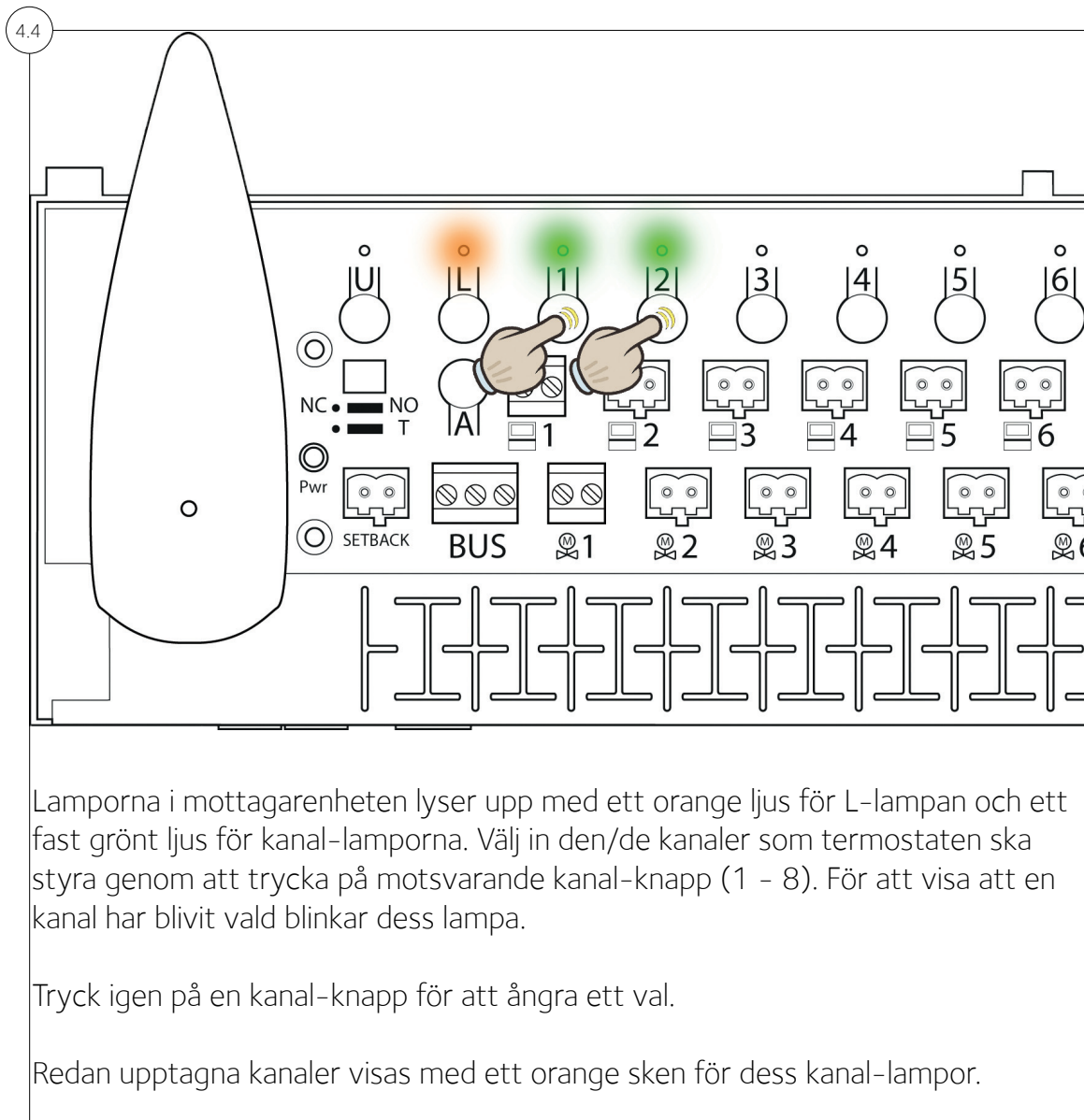

4.5

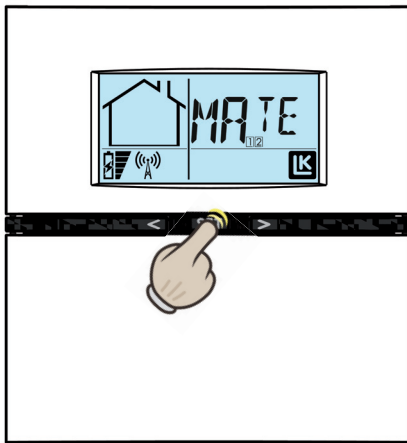

När kanalerna för termostaten är valda bekräftas detta genom att trycka en gång på SET. Displayen visar då SYNC för att visa att den synkroniserar med mottagarenheten (detta kan ta en stund).

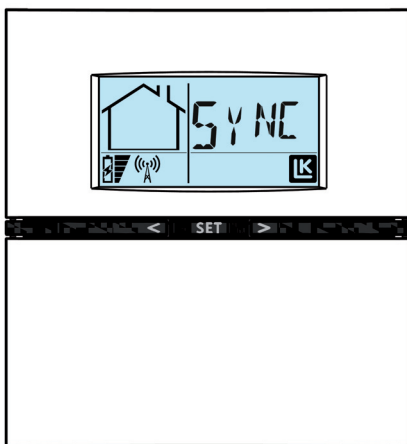

*Om termostaten tar oväntat lång tid på sig att synkronisera kan denna synkroniseringsprocess startas om genom att trycka på SET knappen en gång.*

När synkroniseringen är färdig visar termostaten standardläget med temperatur och övrig information. Detta bekräftar att inställningen är utförd.

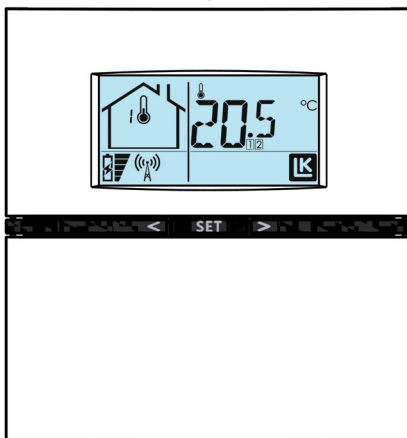

Upprepa stegen för varje rumstermostat som ska anslutas till denna mottagarenhet.

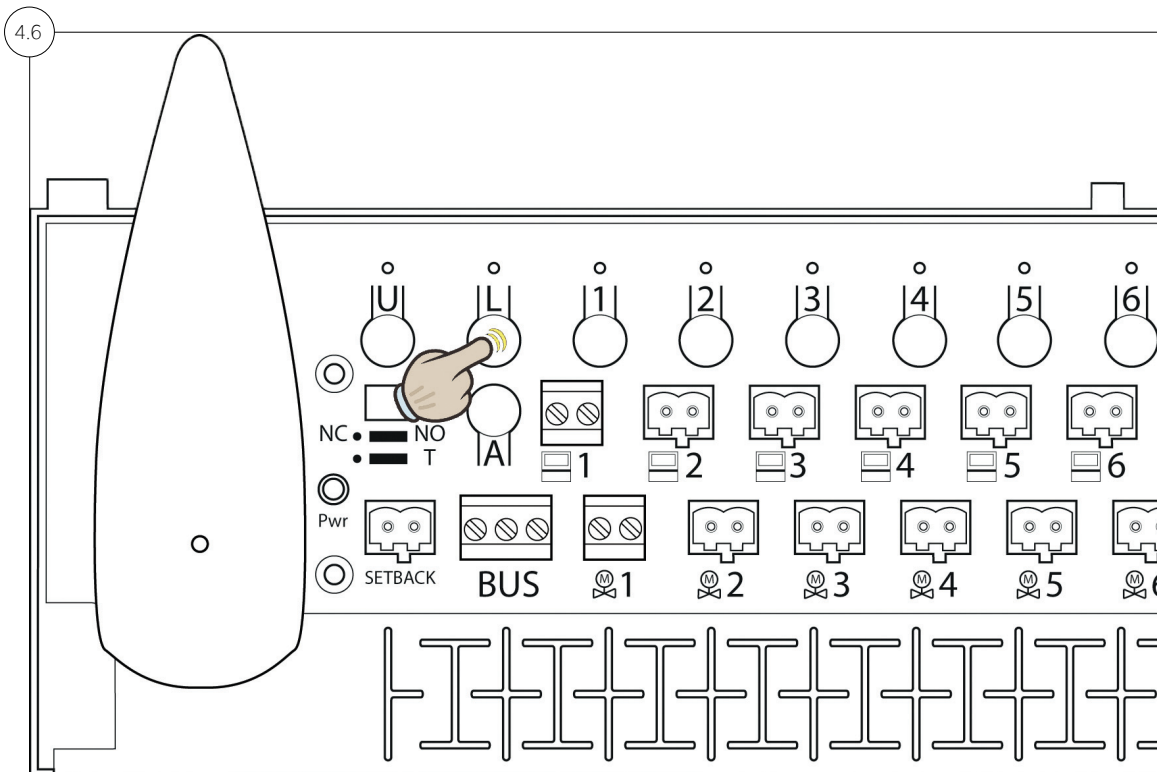

När samtliga Termostater är inlärdas avslutas inläringen genom att trycka en gång på mottagarenhetens L-knapp.

Upprepa Del 4 av guiden för varje mottagarenhet i systemet.

Installationen av ICS.2 är slutförd när samtliga termostater är inlärdas mot sina respektive mottagarenheter.

*Om du skulle vilja återställa hela eller delar av ICS.2 systemet, se Quick Guide - Reset ICS.2*

*Denna innehåller också grundläggande felhantering vid problem.*

## Reset av ICS.2 Systems

### Reset av Termostater

1.1

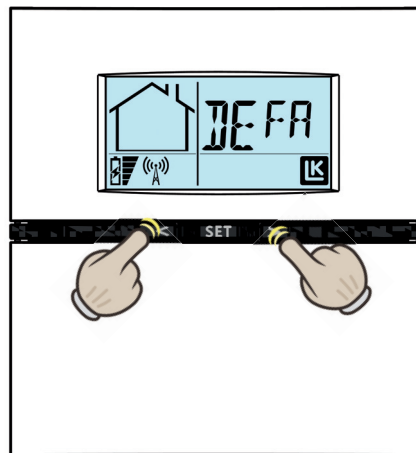

Om en rumstermostat av någon anledning inte längre kan kommunicera med sin tilldelade mottagarenhet behöver denna termostat återställas och läras in på nytt.

För att påbörja en återställning av en rumstermostat hålls knapparna för både pil höger och pil vänster ner samtidigt tills displayen visar DEFA.

1.2

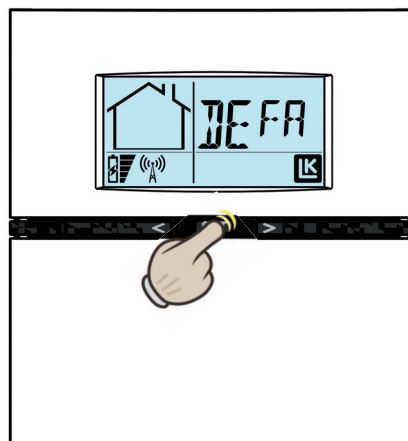

Bekräfta återställningen genom att trycka på SET-knappen en gång.

1.3

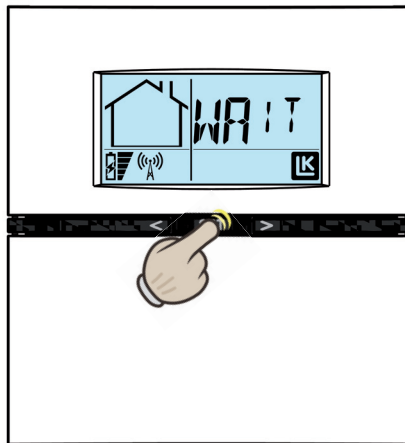

Om termostaten inte kan kommunicera med sin mottagarenhet visar displayen WAIT under en längre period. Tryck då på både pil höger och pil vänster samtidigt för att återställa termostaten.

1.4

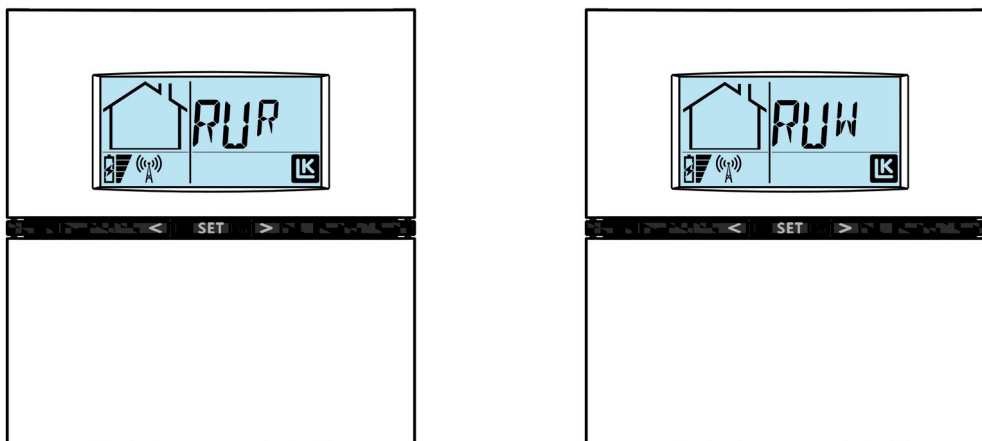

När återställningen är utförd återgår termostaten till sitt icke inlärd ursprungsläge.

Trådlösa termostater visar RUR i displayen.

Trådföbundna termostater visar RUW i displayen.

1.5



Plocka ut ett batteri under en period på ca 15 sekunder för att säkerställa att återställningen är helt färdig. Notera polariteten och tillse att den blir samma när batteriet åter sätts in i termostaten.

### Reset av Mottagarenheter

2.1

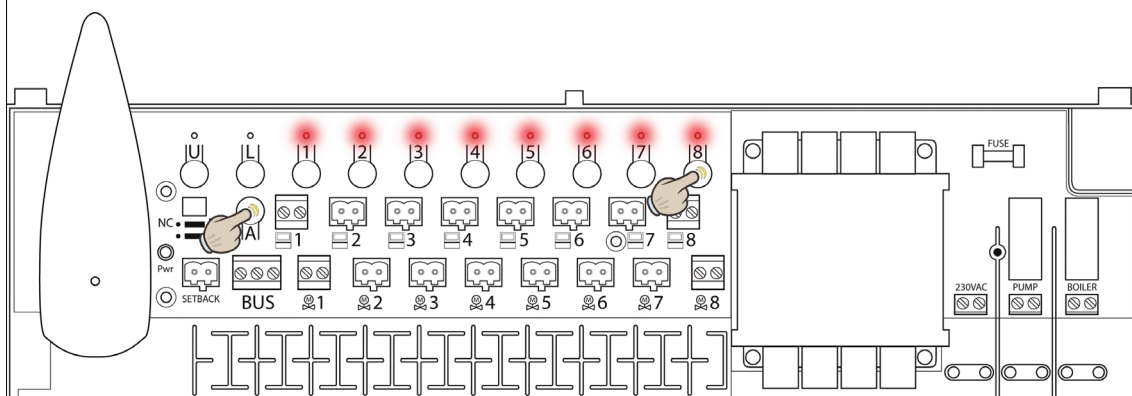

För att återställa en mottagarenhet, håll inne A-knappen samtidigt med knappen för kanal 8 (för mottagarenhet RF 1, håll inne knappen för kanal 1) under ca 10 sekunder tills alla kanal-lampor lyser rött.

*Detta raderar alla anslutningar till rumstermostater samt alla kommunikationer mellan olika mottagarenheter i systemet. Detta behöver installeras på nytt för att systemet ska fungera som tänkt.*



2.2



Koppla ur strömförsörjningen till mottagarenheten under ungefär 30 sekunders tid för att säkerhetsställa att enheten blir helt återställd.

2.3

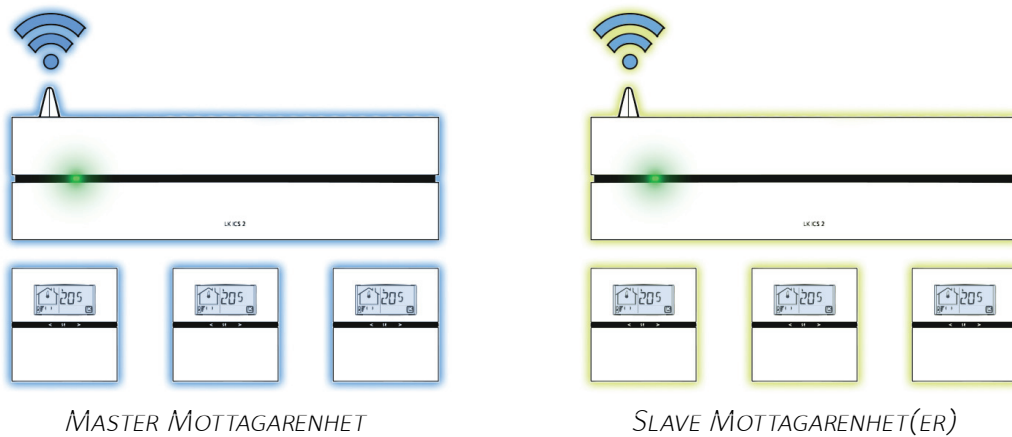

NOTERA: Om Master-enheten återställs så måste också alla Slave-enheter i ett system återställas.