

# ARMATURJONSSON

## PRODUKTKATALOG GOLVVÄRME



**2019**

ARMATURJONSSON GOLVVÄRME - INNEHÅLL

| Golvvärme per m<sup>2</sup> | Smart Styrning | Shuntar och reglering



---

RÅDGIVNING & SUPPORT

**0102 200 200**

**[teknik@rethermkruge.se](mailto:teknik@rethermkruge.se)**

---

### **Mottagning av gods**

Vid mottagning av gods ska godset kontrolleras och fraktsedelns skrivas på. Synliga skador på emballaget eller saknat gods/kolli ska anmälas omedelbart vid leverans och noteras på kvittensen. Dolda skador ska anmälas till transportören inom 7 dagar samt styrkas med foto på emballage och gods.

Kontrollera att bifogad följesedel överensstämmer med levererat material. Eventuella avvikelser ska anmälas inom 7 arbetsdagar från mottagningsdatum.

## Innehåll

---

Armaturljonsson golvvärmeskivor.....	6
Ingjuten golvvärme.....	8
Golvvärme i träbjälklag.....	10
Armaturljonsson alu-pex golvvärmerör.....	12
Armaturljonsson PE-RT golvvärmerör.....	14
Rörkopplingar.....	16
Armaturljonsson shuntar och fördelare.....	17
Shunt för system upp till 36m2.....	18
Shunt för system upp till 65 m2.....	19
Tillbehör till shuntsystem 36m2 och 65m2.....	20
Shunt för system upp till 175 m2.....	22
Shunt för system upp till 375 m2.....	23
Fördelare rostfri.....	24
Fördelare polymer och gruppfordelare.....	25
Tillbehör fördelare.....	26
Fördelarskåp.....	28
Armaturljonsson Smart Home – Trådlös styrning.....	29
Trådlös golvvärmestyrning.....	30
Trådlösa termostater.....	31
Startpaket trådlös styrning.....	32
Tillbehör trådlös styrning.....	33
Trådbunden styrning.....	35

# Ta kontroll över ditt inneklimat!

## Armaturljonsson Smart Home

Smart styrning av ditt inneklimat med ett uppkopplat golvvärmesystem och radiatorsystem.

Styr båda från din smart phone med ett knapptryck.

Komplettera med tillbehör, såsom sensorer för fönster och dörrar och smarta eluttag.



# Önskar du en offert? Vi hjälper dig!

---

Låt våra experter titta på din rumsskiss. Du får då en lägningsritning och en produktlista som du sedan får godkänna innan order.



Markera ut önskemål om dragnig av golvvärme och placering av fördelarskåp på din ritning.



Fyll i förfrågningsunderlaget på vår hemsida och bifoga din ritning, eller skicka allt underlag till:

[teknik@rethermkruge.se](mailto:teknik@rethermkruge.se)



Du får en offert av oss med ett förslag på lösning och ett pris.



# Armaturljonsson golvvärmeskivor



## 17 mm bygghöjd

Lägg klinker eller trägolv direkt på skivan.



## Snabbast reaktionstid

43 min jämfört med 7-8 timmar vid ingjutet.



## Enkel installation

Skärbar skiva med inbyggda vändspår



## Värm golvet, inte underlaget

Skivorna koncentrerar värmen uppåt där den behövs och spar energi

## Armaturljonsson golvvärmeskivor

- 1 YTMATERIAL
- 2 ARMATURJONSSONSKIVA
- 3 BÄRANDE GOLV



### Snabb och effektiv värme

Aluminiumbeklädda skivor

### Lägg ditt nya golv ovanpå det gamla!

Golvvärmes läggs på de flesta underlag

### Spara tid och pengar på färre moment

Klinker läggs direkt på skivorna

### Lägsta bygghöjd eller extra isolering?

Vår tunnaste skiva är 17 mm och ger minimal minskning av rumshöjden. Skivorna med extra isolering har tjockleken 25 mm eller 50 mm.

Armaturljonssonsskivorna skärs enkelt till med en vanlig brytbladskniv. Alla skivor har färdiga spår och vändspår för rören. 25 och 50 mm skivorna har även diagonala returspår. Tack vare den aluminiumtäckta skivan får du värme i nästan 100% av rummets yta.

Jämför detta med lösa golvvärmeplåtar som ger 70-80% värmespridning.

Skivorna fäster du enkelt med fix, golvlim eller skruv. På rethermkrug.se hittar du instruktioner från de vanligaste tillverkarna av lim och fix.

# Armaturljonsson golvvärmskivor



## Armaturljonsson EASY skiva

- Patenterad aluminiumbelagd EPS-skiva. Mått 1175x768 mm.
- Levereras dubbelvikta i förpackning med 10 eller 5 st, se tabell.

ART NR	RSK	BENÄMNING	TJOCKLEK	FÖR RÖR	FÖRP	YTA/FÖRP.
75041466	2988610	Armaturljonsson EASY 1617, c/c 192 mm	17 mm	16 mm	10 st	9,0 m <sup>2</sup>
75041482	2988611	Armaturljonsson EASY 1625, c/c 192 mm	25 mm	16 mm	5 st	4,5 m <sup>2</sup>
75041487	2988612	Armaturljonsson EASY 1650, c/c 192 mm	50 mm	16 mm	5 st	4,5 m <sup>2</sup>

## Armaturljonsson aluminiumtejp

- Tjocklek 50 µm, bredd 50 mm
- Används för att täcka vändspåren och skarva golvvärmskivorna

ART NR	RSK	LÄNGD
75041033	2988613	25 m



## Armaturljonsson dubbelhäftande mattejp 50 mm x 25 m

- Används för montering av värmegolvskivor på jämna och torra underlag för de fall flytande golv läggs som ytmaterial.
- 25 m räcker till ca 10 m<sup>2</sup>.

ART NR	RSK	LÄNGD
75041225	2988614	25 m



# Armaturljonsson ingjuten golvvärme



## Enkel installation

Montera röret under eller på armeringen



## Prisvärd lösning

Billigaste lösningen vid nyproduktion



## Armaturljonsson effektivitet

Bästa värmeöverföring med Armaturljonsson Premium-rör

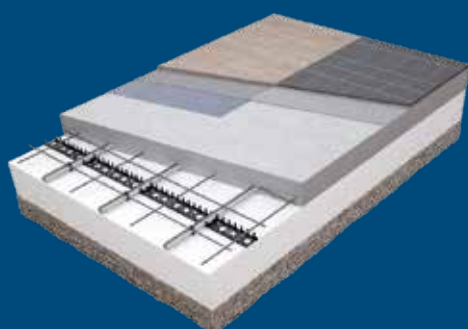

Ingjuten golvvärme är den vanligaste typen av golvvärme vid nybyggnationer av villor där man enkelt och till lägsta kostnad gjuter in golvvärmeslang direkt i husgrunden.

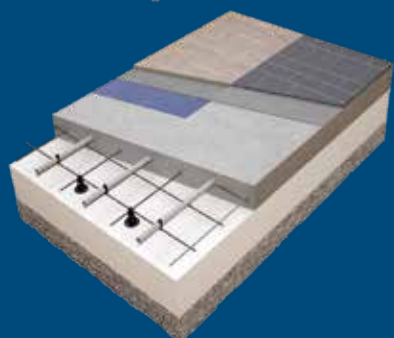

Slangen läggs antingen direkt på isoleringen och fästs i rörhållar eller så läggs den ovanpå armeringen och fästs i armeringsmattorna med buntband eller najtråd.

### Funderar du på om du ska gjuta golvvärme eller lägga skivor?

Fördelen med Ingjuten golvvärme är att det oftast är ett mer prisvärt val vid själva inköpet. Armaturljonsson skivor ger effektivare uppvärmning vilket betyder minskade kostnader på sikt.

Ingjuten golvvärme innebär hög flexibilitet vid installationen eftersom du enkelt kan lägga slangar under väggar och i olika avstånd.

Fördelarna med Armaturljonssons skiva är att den leder värmen effektivare och reagerar snabbare då du ändrar temperaturen på golvvärmen (45 minuter istället för upp till 8 timmar). När du gjuter in golvvärme ska golvvärmerören värma upp hela ingjutningen - du får värme som strålar både uppåt och neråt.



# Armaturjonsson ingjuten golvvärme

16 mm rör för mindre ytor <100 m<sup>2</sup>  
 20 mm rör för större ytor >100 m<sup>2</sup>  
 c/c 200 mm för boyta.  
 c/c 300 mm för garage och industri.



## Armaturjonsson PE-RT rör

- Prisvärt och flexibelt kvalitetsrör som passar alla former av vattenburen golvvärme

ART NR	RSK	DIMENSION	LÄNGD
75016700	2716872	16x2,0 mm	200 m
75016900	2716873	16x2,0 mm	600 m
75020700	2716874	20x2,0 mm	200 m
75020900	2716875	20x2,0 mm	500 m



## Armaturjonsson Rörhållarskena, rörhulling och rörclips

- Rörhållarskena för snabb och enkel läggning av golvvärmerör
- Med eller utan 40 mm hullingar
- Materialåtgång 1m/m<sup>2</sup>
- Rörhulling 60 mm för att fästa rörvändningarna i isoleringen

ART NR	RSK	BESKRIVNING	
75041091	2988605	Rörhållarskena för golvvärmerör 16-20 mm	1m/st.
75041094	2988606	Rörhållarskena för golvvärmerör 16-20 mm	1 m/st. (med hulling)
75041092	2988607	Fästmärla 45mm	100 st/förp.
75041093	2988608	Fästmärla 60 mm	50 st/förp.
75041078	2988710	Rörhulling 16-20 mm	25st/förp.



## Buntband och najtråd

ART NR	RSK	BESKRIVNING	
75041076	2988711	Buntband	100st/förp.
45041077	2988712	Najtråd	250st/förp.



## Armaturljonsson golvvärme i träbjälklag



### Passar i spånskivor från alla kända tillverkare

Våra dimensioner på slang och plåtar passar 22 mm spårade spånskivor



### Snabb reaktionstid

Reagerar snabbare än injuten golvvärme



### Beräkningar ingår!

Du får schema för korrekt injustering och cad-ritning från experter på golvvärme

Våra materialsatser med rör och värmespridande aluminiumplåtar monteras under golvet i en bärande konstruktion av antingen glesreglar som läggs tvärs över golvbjälkarna eller självbärande golvspånskivor med färdigfrästa spår för golvvärme.

Till plåtarna rekommenderar vi först och främst vårt alu-pexrör, som tack vare sin aluminiumkärna har över 600% mindre längdutvidgning av värmen, vilket är en fördel för att minimera ljud från golvet när röret blir längre när värmen slås på.

Våra svensktillverkade produkter finns till alla kända märken av golvvärmeskivor till priser som tål att jämföras.

När du köper materialet från Armaturljonsson så kan du känna dig trygg med att vi finns att tillgå med support och tekniska beräkningar.

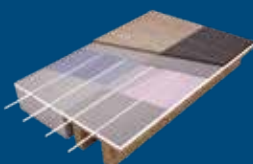

Psst!

Vår Armaturljonsson golvvärmeskiva kan du lägga ovanpå ditt befintliga golv. Läs mer på sidan 9.

# Armaturljonsson golvvärme i träbjälklag

## Armaturljonsson spårade spånskivor

- CC 200 för 16 mm rör eller slang



ART NR	RSK	BESKRIVNING	
75041355	2988728	Spånskiva 22x620x1820	36st/förp.
75041350	2988729	Vändskiva 22x595x1220	36st/förp.

## Armaturljonsson aluminiumplåt

- Används vid glesregling eller spårade golvspånskivor för golvvärmerör
- Med knäckanvisningar för enkel delning
- Mått plåt 0,5 x 190 x 1150 mm
- Materialåtgång ca 4 st/m<sup>2</sup> för 16 mm rör



ART NR	RSK	PASSAR RÖR	PLÅT MÅTT	CC RÖR
75041035	2988609	16 mm	0,5 x 190 x 1150 mm	200 mm

# Armaturljonsson alu-pex golvvärmerör



## Leder värme 20% effektivare\*

Smarta rör leder värme från insidan till utsidan - optimalt för golvvärme



## Optimalt för att undvika missljud

När varmvatten ska användas i rör, utvidgas vanligen materialet och det är då missljud skapas. Vårt alu-pex har en aluminiummantel som minskar utvidgningen med 600%



## Ingen risk för rost

Röret är 100% tätt mot syre

Armaturljonsson multilager alu-pex rör är vår premiumvariant av golvvärmerör och dess kärna av helsvetsad aluminium gör att röret får en hel del unika egenskaper som passar perfekt till just golvvärme.

Aluminium-mantelns helsvetsning gör röret 100% tätt mot syre som annars kommer in i värmesystemet och med tiden orsakar rost i järndelar.

Längdutvidgningen är mycket mindre än rör utan aluminium, vilket passar perfekt när röret ska byggas in i ett golv där man inte vill ha oönskade rörelser.

Värmeöverföringen i röret sker från insidan till utsidan av röret vilket är perfekt när dess uppgift är att avge värme till golvet.

Rören ska alltid kalibreras i ändarna vid installation för att bli helt runt och inte förstöra o-ringen i kopplingen. Tack vare att rören håller formen vid böjning kan man enkelt göra snygga installationer utan behov av klumpiga bockstöd.



# Armaturljonsson Alu-Pex

## Rör med aluminiumkärna

- Premiurrör som passar alla former av vattenburen golvvärme
- Arbetstemperatur upp till 95°C
- Arbetstryck 6 bar
- Formbeständig, inga bockstöd behövs
- 100% täta, ditt värmesystem får längre livslängd
- Leder värme bättre, gör din värmepump effektivare



ART NR	RSK	DIMENSION	LÄNGD
73016401	1878600	16x2,0 mm	100 m
73016701	1878601	16x2,0 mm	200 m
73016901	1878603	16x2,0 mm	500 m
73020401	1878604	20x2,0 mm	100 m
73020701	1878605	20x2,0 mm	200 m

### Materialåtgång

DIMENSION	ÅTGÅNG
c/c 125 mm	8 m/m <sup>2</sup>
c/c 150 mm	6,7 m/m <sup>2</sup>
c/c 192 mm	5,25 m/m <sup>2</sup>
c/c 200 mm	5 m/m <sup>2</sup>
c/c 300 mm	3,4 m/m <sup>2</sup>

### Maxlängd per slinga

DIMENSION	LÄNGD
16x2,0 mm	90 m
20x2,0 mm	120 m

## Kalibreringsverktyg

- Krävs för att kalibrera/gradna golvvärmerör alu-pex innan anslutning
- För skruvdragare

ART NR	RSK	
79016250	1878738	För golvvärmerör 16 mm
79020250	1878739	För golvvärmerör 20 mm



## Bockfjäder

- För golvvärmerör alu-pex
- Används för att inte få veck på röret vid handbockning

ART NR	RSK	
79116640	1878746	För golvvärmerör 16 mm
79120640	1878747	För golvvärmerör 20 mm



## Armaturljonsson PE-RT golvvärmerör

---



### Flexibel

Även vid låga temperaturer



### Prisvärd lösning



### Lättarbetad

Mjuk och böjbar



Vår standardversion av golvvärmerör är utförd i PE-RT plast. Ett material som lämpar sig mycket bra för golvvärme och är väl beprövat med över 35 år av erfarenhet.

PE-RT är nästa generation golvvärmerör och börjar nu att bli vanligare än exempelvis de populära PEX-rören som länge varit standarden i branschen.

En enklare produktionsprocess och bättre tekniska egenskaper gör PE-RT rören billigare och flexiblare, och dessa kan läggas utomhus även i lägre temperaturer utan att bli helt stela.



# Golvvärmerör PE-RT

## Armaturjonsson PE-RT rör med diffusionsspärr

- Prisvärt och flexibelt kvalitetsrör som passar alla former av vattenburen golvvärme



ART NR	RSK	DIMENSION	LÄNGD
75016700	2716872	16x2,0 mm	200 m
75016900	2716873	16x2,0 mm	600 m
75020700	2716874	20x2,0 mm	200 m
75020900	2716875	20x2,0 mm	500 m

### Materialåtgång

DIMENSION	ÅTGÅNG
c/c 125 mm	8 m/m <sup>2</sup>
c/c 150 mm	6,7 m/m <sup>2</sup>
c/c 192 mm	5,25 m/m <sup>2</sup>
c/c 200 mm	5 m/m <sup>2</sup>
c/c 300 mm	3,4 m/m <sup>2</sup>

### Maxlängd per slinga

DIMENSION	LÄNGD
17x2,0 mm	90 m
20x2,0 mm	120 m

## Armaturjonsson rörbockningsstöd

- För fixering av rörböjar vid PE-RT och PEX-rör.

ART NR	RSK	
75041070	2988615	16 mm plast
75041072	2988616	20 mm plast



## Armaturjonsson rörvinda med väska

ART NR	RSK	
75042010	2988724	i väska



# Rörkopplingar

¾" EC = Eurocone-koppling, denna typ av koppling passar på röranslutningen på alla våra fördelare och även anslutningarna för matning på Shunt FS36, FS36 Elshunt och Shunt FS 65.

## Armaturjonsson anslutningskoppling FD

- Levereras med mutter, stödhylsa och o-ring

ART NR	RS		
75041132	2988642	20x2,0 mm	¾" EC
75041133	2988643	16x2,0 mm	¾" EC



## Armaturjonsson anslutningskoppling för kopparrör

- Koppling för kopparrör med tätning
- Kan anslutas direkt mot fördelarrör eller nippel

ART NR	RSK		
75041120	2988640	12 mm, ¾" EC	
75041121	2988641	15 mm, ¾" EC	



## Armaturjonsson nippel

- Nippel för skarvning av anslutningskopplingar

ART NR	RSK		
75041180	2988744	Skarv, ¾" EC x ¾" EC	
75041181	2988736	¾" EC x ½" utv rörgänga med o-ring	



## Armaturjonsson vinkel

- Vinkel för skarvning av anslutningskopplingar

ART NR	RSK		
75041182	2988645	90° Vinkel, ¾" EC x ¾" EC	



# Armaturljonsson shuntar och fördelare

Shunt FS 65  
Max 65 m<sup>2</sup>

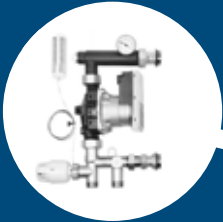

Shunt FS 175  
Max 175 m<sup>2</sup>



Fördelare 1" rostfri  
2-12 anslutningar

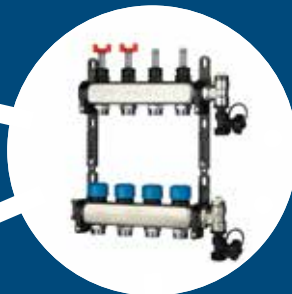

Styrning hittar du  
på sidan 32-38



Fördelarskåp  
finns på sidan 31



TYP	MAX PER ANSLUTNING	MAX M <sup>2</sup> PER ANSLUTNING
16 mm rör	90 m	17 m <sup>2</sup> vid c/c 192, 18 m <sup>2</sup> vid c/c 200
20 mm rör	120 m	24 m <sup>2</sup> vid c/c 200, 35 m <sup>2</sup> vid c/c 300

Tips!  
Gör inte slingorna större än ett rum, om du vill kunna reglera värmen separat i rummen.

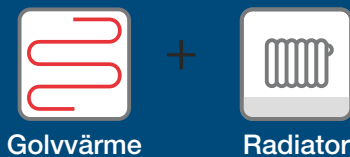

Golvvärme

Radiator

= Shunt behövs



Golvvärme i hela huset

= Shunt behövs EJ

Vattenburna värmegolv är så kallade lågtemperatursystem, vilket innebär att framledningstemperaturen är betydligt lägre än vad konventionella radiatorsystem kräver.

När radiatorer behöver 55°C kommer värmegolv att behöva framledningstemperaturer som ligger under 40°C. Eftersom 55-gradigt vatten inte är lämpligt att tillföra golvkonstruktioner, måste denna temperatur minskas. Detta görs med hjälp av shunten.

Shunten blandar merparten av värmegolvets svala returvatten med inkommande hetvatten från radiatorsystemet.

# Shunt för styrning av enstaka rum upp till 36m<sup>2</sup> Max två slingor

## Armaturljonsson shunt FS36 mini

- Komplet shunt för enstaka rum med samma temperatur
- Styrning via termostat med kapillärrörsgivare
- Lågt installationsdjup
- I ettrörsystem behövs Korskoppling (Art. nr 75041325)
- Kan monteras mot FS 36 Utbyggnadssats (Art. nr 75041322)
- Kan förses med Trådlös singelzon termostatpaket (Art. nr 75041279)

ART NR      RSK

75041340	2988655	Armaturljonsson Shunt FS 36 mini
75041343	2988660	Armaturljonsson shuntskåp SV 400x450x95 mm

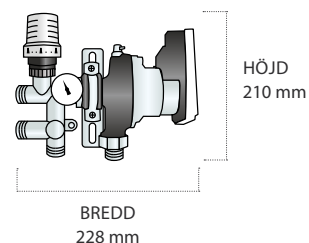

## EI-shunt FS36

- Komplet shunt för enstaka rum med värme året runt
- Sommarvärme med eldrift 400W, max 20 m<sup>2</sup>
- Styrning med trådlös rumstermostat ingår
- I ettrörsystem behövs Korskoppling (Art. nr 75041325)
- Kan monteras mot FS 36 Utbyggnadssats (Art. nr 75041322)

ART NR      RSK

75041321	2988656	Armaturljonsson EI-shunt FS36
----------	---------	-------------------------------

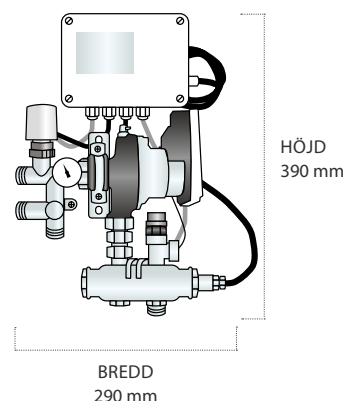

# Shunt för upp till 65m<sup>2</sup>

## Shunt FS 65

- Golvvärmeshunt med maxbegränsare av temperatur
- Monteras mot golvvärmefördelare 1" rostfri.
- 3/4" Eurocone-anslutningar på primärsidan



75041366

## Armaturjonsson shunt FS 65 med rumstermostat

- Komplet shunt för enstaka rum med samma temperatur
- Styrning via termostat med kapillärrörsgivare
- Monteras mot golvvärmefördelare 1" rostfri.
- Kan förses med Trådlös singelzon termostatpaket (Art. nr 75041279)
- Kan förses med smart reglering via mobilapp med Armaturjonsson startpaket värmestyrning (Art. nr 75041909)

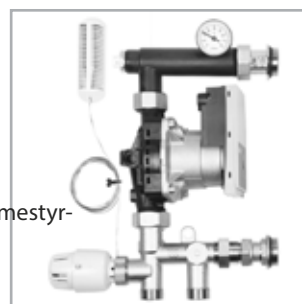

75041365

ART NR

RSK

75041365	2988661	Shunt FS 65 med rumstermostat
75041366	2988662	Shunt FS 65

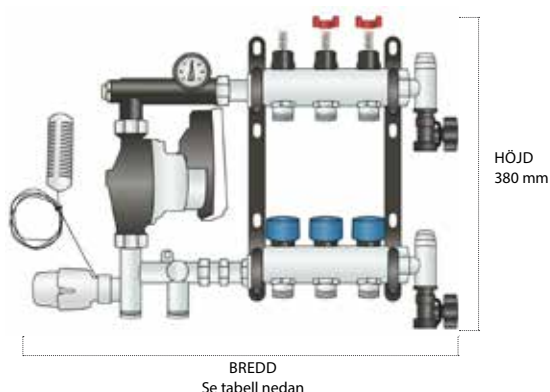

MÅTTEN AVSER SHUNT FS 65 TILLSAMMANS MED FÖRDELARE

Utgångar	2	3	4	5	6	7	8	9	10
Bredd	400 mm	450 mm	500 mm	550 mm	600 mm	650 mm	700 mm	750 mm	800 mm

# Tillbehör

## Till shunt för styrning av enstaka rum FS36

### Armaturljonsson utbyggnadssats till FS36

- Utbyggnadssatsen är en liten fördelare som möjliggör utökning till 2 slingor på en Shunt FS 36 mini.
- Används med Shunt FS 36 mini

ART NR      RSK

75041322	2988657	Utbyggnadssats till FS 36
----------	---------	---------------------------

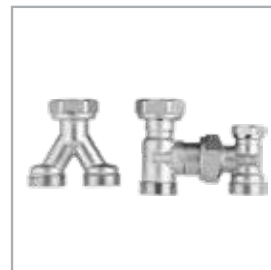

### Armaturljonsson anslutningskoppling för PE-RT-rör

- Levereras med mutter, stödhylsa och o-ring

ART NR      RSK

75041133	2988643	16x2,0 mm	¾" EC 16 mm
----------	---------	-----------	-------------



### Armaturljonsson FS36 Påfyllnings- och avluftningsventil

- För påfyllning/avluftning av golvvärmeslingor då slingorna monterats ovanför shuntens FS36

ART NR      RSK

75041324	2988658	Påfyllnadssats/avluftning
----------	---------	---------------------------



### Armaturljonsson shuntskåp FS36

- För shunt FS 36 mini med 1-3 slingor
- Vattentät botten med gummigenomföringar
- Lackerad stålplåt

ART NR      RSK      MÅTT

75041343	2988660	400x450x95 mm
----------	---------	---------------





# Tillbehör

## Till shunt för styrning av enstaka rum FS36 och FS65

### Armaturjonsson trådlöst termostatpaket

- Trådlös rumstermostat
- Mottagare 230 V, max 5 A
- Elektroniskt ställdon (75041913)

ART NR      RSK

75041279	2988688	Trådlöst termostatpaket, 868MHz
----------	---------	---------------------------------



### Armaturjonsson Termostatpaket med app-styrning

- 1 st Trådlös TRV, Art. nr 75041915
- 1 st Trådlös termostat (batteri) – vit, Art. nr 75041922
- 1 st Internet/APP-styrning (gateway), Art. nr 75041918

ART NR      RSK

75041909	2988682	Startpaket värmestyrning bas
----------	---------	------------------------------



### Armaturjonsson Avstängningsventiler

- Avstängningsventil
- För avstängning av tillopp och retur på FS 36 och FS 65
- Levereras i par

ART NR      RSK

75041326	2988646	Avstängningsventil 3/4" EC
----------	---------	----------------------------



### Armaturjonsson korskoppling

- Används med FS36 eller FS65 vid ett-rörsystem
- Inbyggda kulventiler (för avstängning)

ART NR      RSK

75041325	2988659	Korskoppling
----------	---------	--------------



### Anslutningskoppling för kopparrör

- Koppling för kopparrör med tätning
- För anslutning av matning till FS 36 och FS 65

ART NR      RSK

75041120	2988640	12 mm, 3/4"EC
75041121	2988641	15 mm, 3/4"EC



# Shunt för styrning av flera rum upp till 175 kvm

## Armaturjonsson shunt FS175

- Golvvärmeshunt för konstanthållning av framledningstemperatur
- Kan monteras mot golvvärmefördelare
- Lågt installationsdjup, passar i 95 mm vägg/fördelarskåp
- 3/4" invändiga anslutningar på primärsidan
- Reglerbar backventil som ger möjlighet att öka avgiven effekt i system med låg tryckskillnaden mellan primärsidans tillopp och retur
- Konsol för fristående montage ingår

ART NR	RSK	
75041305	2988663	Armaturjonsson Shunt FS175

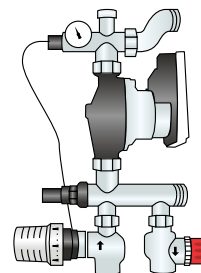

HÖJD  
350 mm

BREDD  
225 mm

## Armaturjonsson anslutning mot fördelare

- 1" invändig (plan) / 1" utvändig med o-ring
- Krävs för att ansluta Shunt FS 175 till Golvvärmefördelare 1" Rostfri

ART NR	RSK	
75041824	2988664	Nippel 1"inv(plan) /1" utv RF FD
75041825	2988665	Nippel 1"inv(plan) /1" utv Plast F



# Shunt för styrning av flera rum upp till 375kvm

## Armaturljonsson shunt FS375

- Golvvärmeshunt för ytor upp till 375 kvm
- Utomhustemp reglering ingår

ART NR      RSK

75041310	5363725	Shunt FS375
----------	---------	-------------



## Armaturljonsson fördelarbalk

ART NR      RSK

75041320	5363697	Fördelarbalk 2st ES 375
75041330	5363698	Fördelarbalk 3st ES 375



# Fördelare Rostfri

## Amraturjonsson golvvärmefördelare 1" Rostfri

- 1" invändig anslutning fördelarrör
- Flödesmätare för enkel injustering som standard
- Kontrollventil för ställdon, M30x1,5 utvändig gänga
- 3/4" Eurocone-anslutningar för 16 och ö 20 mm rör
- Komplet med spolningsventiler och manuella avluftare



ART NR	RSK		BREDD
75041862	2988628	2 utgångar	183 mm
75041863	2988629	3 utgångar	233 mm
75041864	2988630	4 utgångar	283 mm
75041865	2988631	5 utgångar	333 mm
75041866	2988632	6 utgångar	383 mm
75041867	2988633	7 utgångar	433 mm
75041868	2988634	8 utgångar	483 mm
75041869	2988635	9 utgångar	533 mm
75041870	2988636	10 utgångar	583 mm
75041871	2988637	11 utgångar	633 mm
75041872	2988638	12 utgångar	683 mm

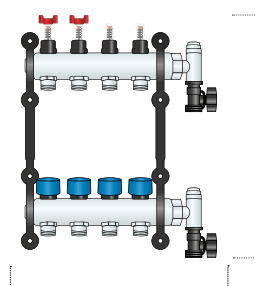

BREDD  
Se tabell ovan

HÖJD  
400-450 mm

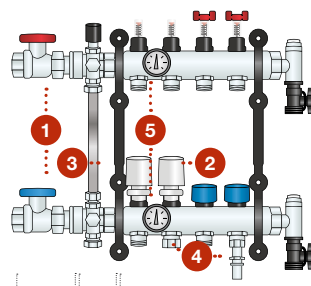

75 mm 55 mm

### TILLVALSKOMPONENTER:

1. KULVENTIL
2. STÄLLDON M30X1,5
3. BYPASS
4. ANSLUTNINGSKOPPLING
5. TERMOMETER

### NOTERA:

- KULVENTIL ÖKAR BREDDEN MED 75 mm
- BYPASS ÖKAR BREDDEN MED 55 mm

## Fördelare Polymer

### Armaturjonsson golvvärmefördelare 1" Polymer

- 1" invändig anslutning fördelarrör
- Flödesmätare för enkel injustering som standard
- Kontrollventil för ställdon, M30x1,5 utvändig gänga
- 3/4" Eurocone-anslutningar för 16 mm eller 20 mm rör
- Komplett med spolningsventiler och manuella avluftare



ART NR	RSK		BREDD
75041832	2988617	2 utgångar	183 mm
75041833	2988618	3 utgångar	233 mm
75041834	2988619	4 utgångar	283 mm
75041835	2988620	5 utgångar	333 mm
75041836	2988621	6 utgångar	383 mm
75041837	2988622	7 utgångar	433 mm
75041838	2988623	8 utgångar	483 mm
75041839	2988624	9 utgångar	533 mm
75041840	2988625	10 utgångar	583 mm
75041841	2988737	11 utgångar	633 mm
75041842	2988626	12 utgångar	683 mm

## Gruppfördelare

### Gruppfördelare 4-20l/min 1 1/2" anslutning och 3/4" Eurokona på uttag



ART NR	RSK		BREDD
75041542	2988718	2 uttag	183 mm
75041543	2988719	3 uttag	233 mm
75041544	2988720	4 uttag	283 mm
75041545	2988721	5 uttag	333 mm
75041546	2988722	6 uttag	383 mm
75041547	2988723	7 uttag	433 mm

## Tillbehör Fördelare

### Armaturjonsson Bypass till Golvvärmefördelare Polymer

- Behövs när shunten ej är kopplad till golvvärmestyrningen
- Behövs vid minst en fördelare i huset när shunt ej används
- Behövs ej om alla slingor inte är kopplade till styrningen

ART NR RSK

75041845	2988627	Bypass polymer
----------	---------	----------------



### Armaturjonsson Bypass till Golvvärmefördelare FD RF

- Behövs när shunten ej är kopplad till golvvärmestyrningen
- Behövs vid minst en fördelare i huset när shunt ej används
- Behövs ej om alla slingor inte är kopplade till styrningen

ART NR RSK

75041876	2988639	Bypass
----------	---------	--------



### Kopplingar FD

ART NR RSK

75041120	2988640	¾"-EC Cu-12 mm
75041121	2988641	¾"-EC Cu-15 mm
75041132	2988642	¾"-EC 20 mm
75041133	2988643	¾"-EC 16 mm



### Flödesmätare till gruppfordelare 7-32 l/m

ART NR RSK

75041541	2988716	7-32 l/m
----------	---------	----------





# Tillbehör Fördelare

## Armaturljonsson Kulventiler

- 1" invändig / 1" utvändig med o-ring

ART NR	RSK	
75041846	2988647	inv. /1" utv. med O-ring
75041848	2988648	1" inv./ 1" utv. med vinkel med O-ring
75041326	2988646	Kulventil ¾" EC (1 par)



## Niplar FD

ART NR	RSK	STORLEK
75041140	2988725	¾" inv. x ½" utv.
75041176	2988726	Reduktionsnippel ¾" x 1" EC
75041149	2988644	Sexkantslock ¾"
75041181	2988736	Nippel ¾" EC x ½" utv.
75041182	2988645	Vinkel ¾" EC x ¾" EC



## Ventiler FD

ART NR	RSK	STORLEK
75041165	2988727	Returventil ¾" EC
75041594	2988717	Termostatventil 1" för styrning av FD



## Kulventil 1 ½" till gruppfordelare

- 1 par

ART NR	RSK	STORLEK
75041540	2988771	1 ½"



## Fördelarskåp

Våra installationsskåp för golvvärme gör att man enkelt kan dölja installationen av golvvärmen.

Skåpen är tillverkade i vitlackerad plåt och den invändiga varianten i enlighet med säkervatten föreskrifterna med genomföringar av gummi för golvvärmerören och i botten finns ett urtag så att eventuellt läckagevatten kan ledas till en plats där det snabbt kan upptäckas.

Skåpen innehåller utrymme för att kunna montera golvvärmestyrning ovanför fördelaren.

### Armaturljonsson fördelarskåp INV för inbyggnad i vägg. Ram och lucka ingår

ART NR	RSK	MÅTT BxHxD	BESKRIVNING
75041581	2988649	550x710x95 mm	- Golvvärmefördelare 2-6 slingor - FS 175 + Golvvärmefördelare 2 slingor
75041582	2988650	850x710x95 mm	- Golvvärmefördelare 7-10 slingor - FS 175 + Golvvärmefördelare 3-8 slingor
75041583	2988651	1150x710x95 mm	- Golvvärmefördelare 12 slingor - FS 175 + Golvvärmefördelare 9-12 slingor

Utrymme för bypass och kulventil är inkluderat i ovanstående beräkningar för Golvvärmefördelare.

### Armaturljonsson fördelarskåp UTV för utanpåliggande montering (ej tät botten). Ram och lucka ingår.

ART NR	RSK	MÅTT BxHxD	BESKRIVNING
75041586	2988652	550x710x140 mm	- Golvvärmefördelare 2-6 slingor - FS 175 + Golvvärmefördelare 2 slingor
75041587	2988653	850x710x140 mm	- Golvvärmefördelare 7-10 slingor - FS 175 + Golvvärmefördelare 3-8 slingor
75041588	2988654	1200x710x140 mm	- Golvvärmefördelare 12 slingor - FS 175 + Golvvärmefördelare 9-12 slingor

Utrymme för bypass och kulventil är inkluderat i ovanstående beräkningar för Golvvärmefördelare.



75041586



75041343

# Armaturljonsson Smart Home



Armaturljonsson trådlösa styrning är ett komplett, smart styrsystem som förutom reglering av värmen för både element och golvvärme kan styra belysning, värmepump etc.



Radiatorer



Smart home



Programmerbar knapp för att slå av och på funktioner i ditt smarta hem



2,4GHz Zigbee

Förstärk din trådlösa signal



Styr temperaturen på dina element trådlöst



Styr dina eluttag trådlöst



INTERNET



Sensor som känner av om en dörr eller ett fönster står öppet



Mobilapp

# Trådlös golvvärmestyrning

## Armaturjonsson trådlös kopplingsplint 8-master

- Basenheten klarar upp till 8 zoner
- Max 3 ställdon per zon
- Med styrning av cirkulationspumpen
- 5 års garanti

ART NR      RSK

75041903	2988670	Trådlös kopplingsbox 8 kanaler, master
----------	---------	--



## Armaturjonsson trådlös kopplingsplint 4-slav

- Slavenhet som kopplas till 75041903
- Tillägg med 4 zoner där 3 ställdon kan kopplas till per zon
- 5 års garanti

ART NR      RSK

75041902	2988671	Utökningsbox 4 extra kanaler, slav
----------	---------	------------------------------------



## Armaturjonsson ställdon NC (230V)

- För installation på fördelare 1" rostfri
- Strömlöst stängd
- IP 54
- Anslutning M30x1,5 gänga
- Åtgång 1st per slinga på fördelaren

ART NR      RSK

75041913	2988685	Ställdon (230V)
----------	---------	-----------------



## Armaturjonsson självbalanserade ställdon 230V

ART NR      RSK

75041923	2988687	230V
----------	---------	------



# Trådlösa termostater

## Armaturjonsson trådlös termostat (batteri)

- Trådlös termostat. Batteri medföljer (4 x AA Alkaline).
- Mått (mm) B: 86,5 H: 86,5 D: 26,5
- Temperaturområde 5-35°C

ART NR	RSK	FÄRG
75041922	2988666	Vit
75041921	2988667	Svart



## Armaturjonsson Trådlös termostat (230V) för inbyggnad

- Infälld termostat som ansluts med 230V spänning, kommunikation till kopplingsbox sker trådlöst.
- Fungerar även som signalförstärkare.
- Mått (mm) B: 86,5 H: 86,5 D: 16
- Temperaturområde 5-35°C

ART NR	RSK	FÄRG
75041920	2988668	Vit
75041919	2988669	Svart



## Armaturjonsson Trådlös termostat batteri

Stilren analog termostat

- Trådlös termostat. Batteri medföljer (2 x AA Alkaline).
- Mått (mm) B: 80 H: 80 D: 26
- Temperaturområde 5-35°C
- Kan EJ fjärrstyras via mobilapp

ART NR	RSK	
75041901	2988676	Trådlös termostat



# Startpaket trådlös styrning

För att underlätta val av de produkter som behövs för ett radiatorsystem så finns startpaket med de produkter som krävs för att styra en radiator i ett rum. Lägg till ytterligare ett Trådlöst radiatorställdon för varje radiator och en Trådlös termostat för varje rum. Observera att en trådlös termostat kan max styra 6st radiatorställdon.

## Armaturjonsson Startpaket Bas

- 1st Trådlöst radiatorställdon, 75041915
- 1st Trådlös termostat (batteri) – vit, 75041922
- 1st Internet/APP-styrning (gateway), 75041918

ART NR	RSK	
75041909	2988682	Startpaket Bas



## Armaturjonsson Startpaket Advanced

- 1st Trådlöst radiatorställdon, 75041915
- 1st Trådlös termostat (batteri) – vit, 75041922
- 1st Internet/APP-styrning (gateway), 75041918
- 1st Fönster-/dörrsensor, 75041904
- 1st Smart Plug, 75041910

ART NR	RSK	
75041908	2988681	Startpaket Advanced



# Tillbehör trådlös styrning

## Armaturljonsson Repeater USB, trådlös signalförstärkare

- För 230V stickpropp eller USB
- 230V transformator medföljer

ART NR	RSK	
75041905	2988673	Repeater



## Armaturljonsson Repeater 230V, signalförstärkare

- För fast montering i eldosa eller medföljande Armaturljonsson kapsling (75041912)

ART NR	RSK	
75041906	2988679	Repeater



## Armaturljonsson Smart plug

- För att stänga av/på eller tidsstyra ex. värmefläkt, belysning etc.
- 220V AC 50Hz
- Max 16A
- Kräver Armaturljonsson Gateway (75041918)

ART NR	RSK	
75041910	2988675	Smart Plug



## Armaturljonsson Smart relä

- För att stänga av/på eller tidsstyra ex. värmefläkt, belysning etc.
- 220V AC 50Hz Max 16A
- För montering i eldosa eller Armaturljonsson utanpåliggande kapsling 75041912
- Kräver Armaturljonsson Gateway (75041918)

ART NR	RSK	
75041911	2988683	Smart relä



## Kapsling till Armaturljonsson smart relä

- Utanpåliggande montage
- Dragavlastning för kablar

ART NR	RSK	
75041912	2988684	Kapsling för smart relä



### Armaturjonsson Smart knapp

Knapp som kan programmeras för olika funktioner exempelvis aktivera/ avaktivera smartplug eller smart relä.

- Kräver Armaturjonsson Gateway (75041918)

ART NR	RSK	
75041907	2988680	Smart knapp



### Armaturjonsson Fönster-/dörrsensor

- Trådlös sensor som registrerar när ett fönster eller en dörr är öppen och stänger då av värmen
- Kräver Armaturjonsson Gateway (75041918)

ART NR	RSK	
75041904	2988674	Fönster-/dörrsensor



### Armaturjonsson Gateway (Internet/APP-styrning)

- Ansluts till WIFI router med nätverkskabel.
- Trådlös anslutning mellan kopplingsbox och gateway

ART NR	RSK	
75041918	2988672	Gateway



### Armaturjonsson ställdon radiator

- Trådlöst kontrollerat ställdon till radiatorventil, FS36 eller FS65.
- Batteri medföljer (2 x AA Alkaline).
- Mått (mm) B:62, H:105, D:62
- Kräver Armaturjonsson Gateway (75041918)

ART NR	RSK	
75041915	2988677	M30x1,5 mm Passar FS36/65
75041916	2988678	M28x1,5 mm Passar MMA





# Trådbunden golvvärmestyrning

## Armaturjonsson trådbunden rumstermostat

- Inställningsområde 5-30°C
- Dimension 85x85x31 mm

ART NR	RSK	
75041250	2988689	230V
75041251	2988690	24 V IP30



## Armaturjonsson trådbunden kopplingsbox 6M 230V

Masterenheten styr även shuntens pump och har plats för 6 rumstermostater med individuella ställdon som kopplas till varje slinga på shunten. Finns fler slingor kan antalet platser för termostater/ställdon utökas med slaveenheter.

- Masterenhet med pumprelä
- 4/6 kanaler
- 4 lysdioder indikerar status
- Används mot rumstermostater

ART NR	RSK	
75041285	2988694	Master, 6 zoner, 24 V
75041286	2988695	Slav, 4 kanaler, 24 V
75041277	2988692	Slav, 6 kanaler, 24 V
75041288	2988696	Transformator 230 V - 24 V

**OBS! Kräver Transformator 75041288**

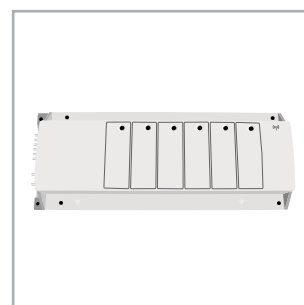

## Armaturjonsson Ställdon NC (24V)

- För installation på fördelare
- Strömlöst stängd
- IP 54

ART NR	RSK	
75041914	2988686	Ställdon 24 V, M30x1,5



Vår tekniska support är  
alltid redo att hjälpa dig!

ReTherm  
**KRUGE**   
PIPING SYSTEMS

TELEFONSUPPORT

**0102 200 200**

E-POST

[info@rethermkruge.se](mailto:info@rethermkruge.se)

[www.rethermkruge.se](http://www.rethermkruge.se)