

WILO Plavis 015-C

Neutralisationsgranulat 700G /
GRANULES FOR NEUTRALIZATION BAG 700g /
Sachet de 700 g d'HYDROLIT MG

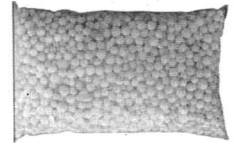

Verschlossene Packung mit Neutralisationsgranulat innenliegend.
Vor Inbetriebnahme Packung entnehmen bzw. für den Bedarf der Neutralisation Packung
öffnen und in den vorgesehenen Teil des Tanks füllen.

*Closed package with neutralisation granulate inside.
Before putting into operation, remove the package or open it for neutralisation and fill it
into the dedicated part of the tank.*

Emballage fermé avec granulés de neutralisation à l'intérieur.
Avant la mise en service, retirer l'emballage ou ouvrir l'emballage et le vider dans le reservoir.

1.)

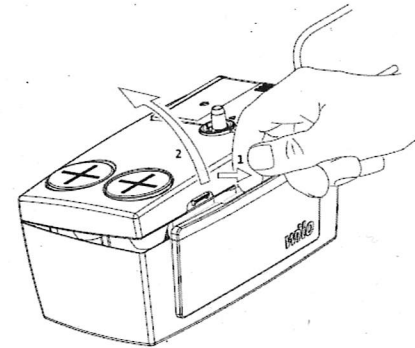

2.)

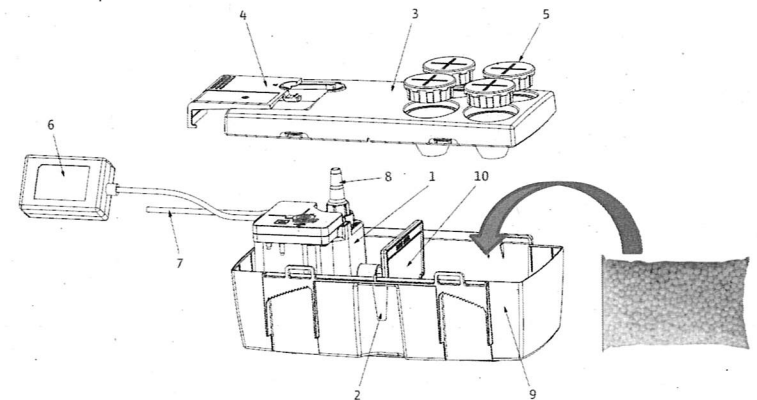

3.)

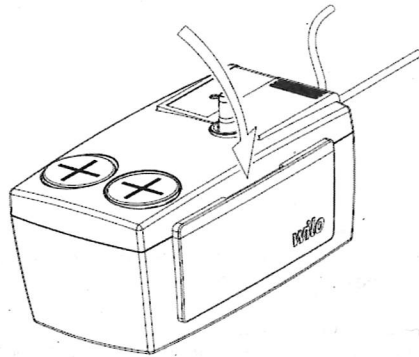



Auszug SICHERHEITSDATENBLATT (Version 2.2, Überarbeitet am 01.06.2016, Druckdatum 29.09.2017)

| | |
|--|--|
| 1.1. Produktidentifikator | |
| Produktname | Akdolit® Hydrolit MG |
| Synonyme | Akdolit® Hydrolit-MG |
| Handelsname | Hydrolit-Mg 0,5/2,5 ge |
| ABSCHNITT 2: Mögliche Gefahren | |
| 2.1. Einstufung des Stoffs oder Gemischs | |
| Kein gefährlicher Stoff oder gefährliches Gemisch gemäss der Verordnung (EG) Nr. 1272/2008. | |
| Weitere Information | |
| Den Volltext der in diesem Abschnitt aufgeführten Gefahrenhinweise finden Sie unter Abschnitt 16. | |
| 2.2. Kennzeichnungselemente | |
| Gefahrenpiktogramme | |
| Kein gefährlicher Stoff oder gefährliches Gemisch gemäss der Verordnung (EG) Nr. 1272/2008. | |
| Signalwort | |
| Kein gefährlicher Stoff oder gefährliches Gemisch gemäss der Verordnung (EG) Nr. 1272/2008. | |
| Gefahrenhinweise | |
| Kein gefährlicher Stoff oder gefährliches Gemisch gemäss der Verordnung (EG) Nr. 1272/2008. | |
| Sicherheitshinweise | |
| Kein gefährlicher Stoff oder gefährliches Gemisch gemäss der Verordnung (EG) Nr. 1272/2008. | |
| 2.3. Sonstige Gefahren | |
| Es wurden keine anderen Risiken festgestellt. | |
| ABSCHNITT 4: Erste-Hilfe-Maßnahmen | |
| 4.1. Beschreibung der Erste-Hilfe-Maßnahmen | |
| Allgemeine Hinweise | In jedem Fall sollte ein Arzt aufgesucht werden, es sei denn in geringfügigen Fällen. |
| Einatmen | Dem behandelnden Arzt dieses Sicherheitsdatenblatt vorzeigen. Sofort an die frische Luft bringen. Sofort ärztliche Betreuung hinzuziehen. |
| Hautkontakt  | Sofort mit viel Wasser für mindestens 15 Minuten abwaschen. Bei Auftreten einer andauernden Reizung, Arzt hinzuziehen. |
| Augenkontakt  | Wenn in den Augen, während 15 Minuten mit Wasser ausspülen. Bei Anhalten der Reizung Arzt hinzuziehen. |

| | |
|---|--|
| <u>Verschlucken</u> | Sofort reichlich Wasser trinken lassen. Arzt konsultieren. Nie einer ohnmächtigen Person etwas durch den Mund einflößen. |
| 4.2. Wichtigste akute und verzögert auftretende Symptome und Wirkungen | |
| Durchfall | |
| 4.3. Hinweise auf ärztliche Soforthilfe oder Spezialbehandlung | |
| Bitte beachten Sie die Hinweise von Abschnitt 4.1 | |

Excerpt of the SAFETY DATA SHEET (Version 2.1 Revision Date 01.06.2016, Print Date 29.09.2017)

| | |
|--|---|
| SECTION 1: Identification of the substance/mixture and of the company/undertaking | |
| 1.1. Product identifier | |
| Product name | Akdolit® Hydrolit MG |
| Synonyms | Akdolit® Hydrolit-MG |
| Trade name | Magnesite/Hydrolit-Mg 0,5/2,5mm-bag |
| SECTION 2: Hazards identification | |
| 2.1. Classification of the substance or mixture | |
| Not a hazardous substance or mixture according to Regulation (EC) No. 1272/2008. | |
| Further information | |
| For the full text of the H-Statements mentioned in this Section, see Section 16. | |
| 2.2. Label elements | |
| Hazard pictograms | |
| Not a hazardous substance or mixture according to Regulation (EC) No. 1272/2008. | |
| Signal word | |
| Not a hazardous substance or mixture according to Regulation (EC) No. 1272/2008. | |
| Hazard statements | |
| Not a hazardous substance or mixture according to Regulation (EC) No. 1272/2008. | |
| Precautionary statements | |
| Not a hazardous substance or mixture according to Regulation (EC) No. 1272/2008. | |
| 2.3. Other hazards | |
| No other hazards identified. | |
| SECTION 4: First aid measures | |
| 4.1. Description of first aid measures | |
| General advice | Consult a physician for all exposures except for minor instances. Show this safety data sheet to the doctor in attendance. |
| Inhalation | Remove to fresh air immediately. Get medical attention immediately. |
| Skin contact  | Wash off immediately with plenty of water for at least 15 minutes. Call a physician if irritation develops or persists. |
| Eye contact | If in eyes, rinse with water for 15 minutes. Call a physician if irritation persists. |
|  | |

| | |
|--|--|
| <u>Ingestion</u> | Immediately give large quantities of water to drink. Consult a physician. Never give anything by mouth to an unconscious person. |
| 4.2. Most important symptoms and effects, both acute and delayed | |
| Diarrhoea | |
| 4.3. Indication of any immediate medical attention and special treatment needed | |
| Follow the advice given in section 4.1. | |

Extrait de la Fiche de Données de Sécurité (Version 2.2 Date de révision 01.06.2016; Date d'impression 29.09.2017)

| | |
|--|----------------------|
| RUBRIQUE 1: Identification de la substance/du mélange et de la société/l'entreprise | |
| 1.1. Identificateur de produit | |
| Nom du produit | Akdolit® Hydrolit MG |
| Synonymes | Akdolit® Hydrolit-MG |
| Nom commercial | Akdolit® Hydrolit MG |

| | |
|---|--|
| RUBRIQUE 2: Identification des dangers | |
| 2.1. Classification de la substance ou du mélange | |
| N'est pas une substance ni un mélange dangereux conformément au règlement (CE) No. 1272/2008. | |
| Information supplémentaire | |
| Pour le texte complet des Phrases-H mentionnées dans ce chapitre, voir section 16. | |
| 2.2. Éléments d'étiquetage | |
| Pictogrammes de danger | |
| N'est pas une substance ni un mélange dangereux conformément au règlement (CE) No. 1272/2008. | |
| Mention d'avertissement | |
| N'est pas une substance ni un mélange dangereux conformément au règlement (CE) No. 1272/2008. | |
| Mentions de danger | |
| N'est pas une substance ni un mélange dangereux conformément au règlement (CE) No. 1272/2008. | |
| Conseils de prudence | |
| N'est pas une substance ni un mélange dangereux conformément au règlement (CE) No. 1272/2008. | |
| 2.3. Autres dangers | |
| Aucun autre danger identifié. | |

| | |
|--|--|
| RUBRIQUE 4: Premiers secours | |
| 4.1. Description des premiers secours | |
| <u>Conseils généraux</u> | Consulter un médecin dans tous cas d'exposition, sauf pour les cas mineurs. Montrer cette fiche de données de sécurité au médecin traitant. |
| <u>Inhalation</u> | Déplacer immédiatement à l'air frais. Requérir immédiatement une assistance médicale. |
| <u>Contact avec la peau</u>  | Laver immédiatement et abondamment à l'eau pendant au moins 15 minutes. Appeler un médecin en cas d'apparition d'une irritation qui persiste. |

WILO Plavis 015-C

Neutralisationsgranulat 700G /
GRANULES FOR NEUTRALIZATION BAG 700g /
Sachet de 700 g d'HYDROLIT MG

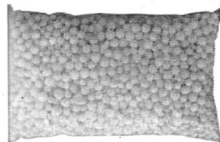

Verschlossene Packung mit Neutralisationsgranulat innenliegend.
Vor Inbetriebnahme Packung entnehmen bzw. für den Bedarf der Neutralisation Packung
öffnen und in den vorgesehenen Teil des Tanks füllen.

*Closed package with neutralisation granulate inside.
Before putting into operation, remove the package or open it for neutralisation and fill it
into the dedicated part of the tank.*

Emballage fermé avec granulés de neutralisation à l'intérieur.
Avant la mise en service, retirer l'emballage ou ouvrir l'emballage et le vider dans le réservoir.

1.)

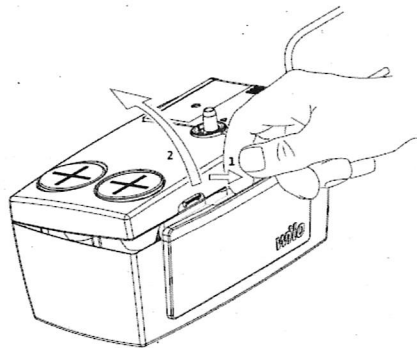

2.)

