



Bruksanvisning: **Eco Max CAB**

# KONTAKTUPPGIFTER

## STOCKHOLM

Debe Flow Group AB  
Västbergavägen 41  
SE-126 30 Hägersten

## BORÅS

Debe Flow Group AB  
Bergkantsgatan 3  
SE-506 49 Borås

## VÄXJÖ

Debe Flow Group AB  
Rådjursvägen 9  
SE-352 45 Växjö

Org. Nr: 556095-1450

08-628 11 85

[info@debe.se](mailto:info@debe.se)

[order@debe.se](mailto:order@debe.se)

[vattenrening@debe.se](mailto:vattenrening@debe.se)

Fax: 08-628 11 90

[www.debeflowgroup.com](http://www.debeflowgroup.com)

## ÖPPETTIDER

### Stockholm, Borås & Växjö

Måndag - torsdag: 07.30 - 16.45

(Lunchstängt 12.00 - 12.45)

Fred: 07.30 - 14.00 (Ej lunchstängt)

# LEVERANS

## Vid leverans

- Kontrollera så att godset inte har blivit transportskadat under transport. Om det har uppstått transportskada ska det omedelbart anmälas till transportföretaget. Senast 7 dagar efter leverans.
- Kontrollera så att allting som är beställt har följt med leveransen. Om något saknas måste ni omedelbart kontakta Debe Flow Group. Senast 7 dagar efter leverans.

## Innehåll

Vårt filter levereras med följande innehåll:

- 1 st kabinett inkl. filtertank med monterad och förprogrammerad automatik.
- 1 st bypass-ventil inkl. 2 st rostfria flexslangar med rörnippel G25xG20.
- 3 meter 13mm pvc slang för backspolning.
- Ev. salt om detta har beställts.

## Innan installation

Kontrollera följande:

- 230v eluttag finns inom 3 meter från filtrets montageplats.
- Avlopp finns för spolvatten.
- Vattentrycket skall vara minst 2 bar vid backspolning.

# INSTALLATION

## Placeringsskiss

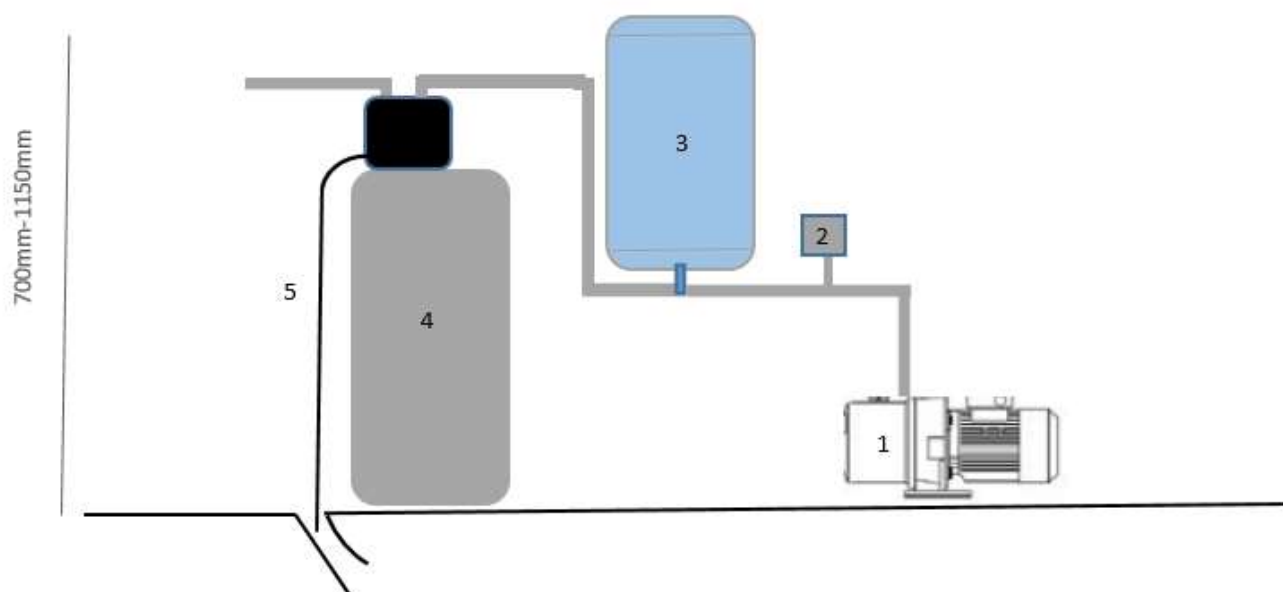

### Installation/Placering

1. Råvattenpump
2. Tryckströmbrytare
3. Membrantank
4. Reningssystem
5. Spolslang

Placera filtret frostfritt på ett plant och stabilt underlag så nära en golvbrunn som möjligt.

Filtret monteras efter pumpanläggningens trycktank/hydrofor.(se bild)

Kontrollera att alla nödvändiga rördelar finns innan installationen påbörjas.

Anslut filtret till husets rörsystem med hjälp av dom medlevererade tillbehören. Titta på automatikens anslutningar för att se IN och UT. Se till att följa pilarna för detta som ni kan se i godset på automatiken.

Anslut spolslangen på automatikens utlopp till en golvbrunn. Det sitter en förmonterad nippel som spolslangen fästs vid. Se till att ett luftgap på 50mm finns mellan slang och vattenyta.

Spolslangen får inte vara nedstucken i avloppet p.g.a. bakterierisken.

## Första start

1. Stäng ventilerna till filtret och anslut Automaten till ett 230v uttag.
2. Fyll på med salttabletter av god kvalitet.
3. Programmering av klocka. Ring gärna för programmering så hjälper vi er.  
Klockinställning s.7
4. Sätt automaten i backspolningsläge genom att trycka in knappen [regen] i 3 sekunder på automaten. Backspolning startar.
5. Öppna inloppsventilen något.
6. Kontrollera att spolvattnet kommer ut ur spolledningen, öppna sedan ventilen helt.
7. Efter ca 8 minuter är backspolningen klar och filtret går in i nästa fas.
8. Låt automaten fullfölja hela spolförfarandet  
(Backspolning-backwash, Uppsug-regenerant draw, Sköljning-rinse, Fyllning-fill, slut).
9. Öppna nu även utloppsventilen och ställ övriga ventiler i anläggningen i rätt läge, filtrering!.
10. Filtret är nu i drift, kontrollera att inga läckage finns i anläggningen och efterdrag kopplingar vid behov.

## Knapparnas funktion.



Next bekräftar vald meny.

Regen backar ett steg i meny.

+ /- bläddrar upp och ner i vald meny.

Next och regen samtidigt i 3 sekunder ställer automatiken i grundläge vid fel.

## Skärmbild under normal drift.

Tryck next för att gå från en skärmbild till nästa.



**Visning av aktuellt klockslag**

*Skärmbilden visas efter en återställning.*



**Visar nuvarande flöde.**



**Visar hur mycket vatten som kan förbrukas innan nästa backspolning ska göras.**

**Tillbaka till Utgångsläge.**

## Inställning av klockan.

Tryck på *set clock* för att komma till inställningarna.



**Ställ in rätt timme med + och - och tryck sedan på next.**  
*24-timmarsformat.*



**Ställ in rätt minut med + och - och tryck sedan på next.**



***Tillbaka till Utgångsläge.***

## Inställning av antalet dagar mellan backspolningarna och tiden på dygnet

Håll next och + intryckta samtidigt i tre sekunder för att komma till skärmbilderna.

Efter 5 minuters väntetid återgår skärmen till grundskärmbilden.

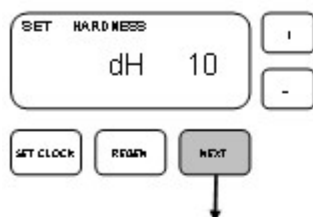

### Ställ in vattnets hårdhetsgrad med + och -.

Standardinställningen från Debe är 10 dH.

Kan ställas in från 1 till 150 dH.

Inställningen justeras efter vattenanalysens uppmätta värde.

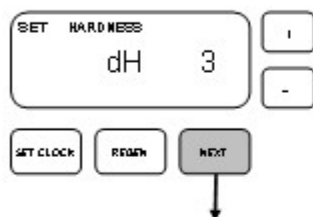

### Ställ in tappvattnets önskade hårdhetsgrad med + och -.

Standardinställningen är 3 dH.

Kan ställas in från 0 till 17.

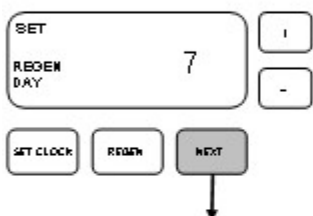

### Ställ in antalet dygn mellan backspolningarna med + och -.

Standardinställningen är 7.

Kan ställas in från 1 till 28 dygn eller på OFF.

Backspolning oberoende av vattenförbrukningen.

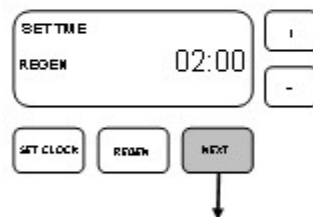

### Ställ in tiden på dygnet för backspolning med + och -.

Standardinställningen är 02:00.

Om du har ställt in OMEDELBAR REGENERERING startar backspolningen så snart hela kapaciteten har förbrukats, ON ZERO visas.

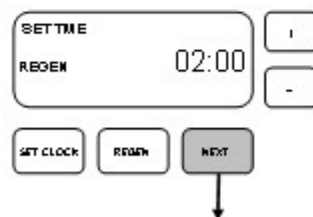

### Ställ in backspolnings minuterna med + och -.

Standardinställningen är 02:00.

Om du har ställt in OMEDELBAR REGENERERING startar backspolningen så snart hela kapaciteten har förbrukats, ON ZERO visas.

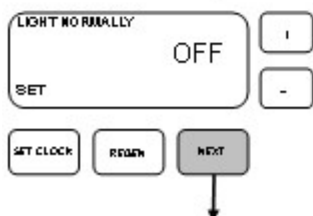

### Ställ in om bakgrundsbelysning önskas med + och -.

Standardinställningen är LT OFF.

LT OFF skärmens bakgrundsbelysning släcks ner efter ca 5 minuter.

LT On skärmen lyser hela tiden.

**Tillbaka till utgångsläge.**



## SERVICE & UNDERHÅLL

### Kontroll av ejektorn

Kontrollera två-fyra ggr per år eller om filtret inte suger upp saltlake, att ejektorn pos 5 inte är igensatt.

1. Gör filtret trycklöst.
2. Öppna sedan locket pos.1.
3. Drag upp pos. 3 och 5, rengör efter behov.

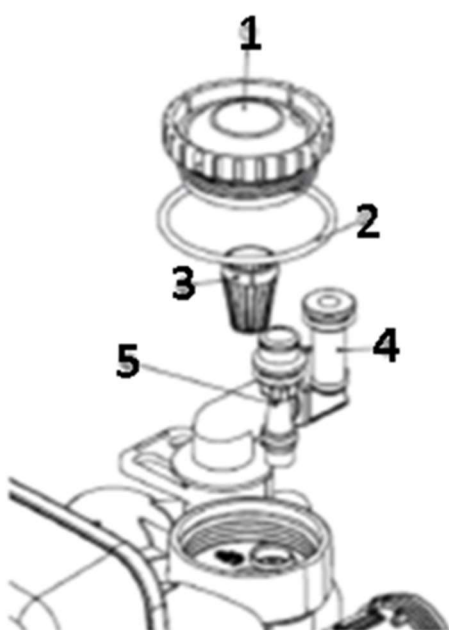

Pos. Nr	Benämning	Art. Nr	Antal
1	Lock	-	1
2	Packning	-	1
3	Silnät	-	1
4	-	-	-
5	Ejektor	30-0108	

### Kontroll av Salttabletter i kabinettet

Behållaren för salttabletterna skall kontrolleras minst 4 ggr per år, vid behov fyll på behållaren.

Behållaren rymmer runt 75 kg. Fyll på ordentligt.

### Vattenkvalité

Om vattnet skiftar i kvalité kan det bero på att filtret behöver tätare spolning. Slå en signal till oss så hjälper vi er att ställa om automatiken för detta.

## GARANTIER

Garantivillkor: 2 år från leverans, 5 år materialgaranti, där ej annat anges.

Garanti gäller fakturamottagare.

För att garantin ska gälla:

- Debe skall kontaktas vid garantihantering och serviceärenden.
- Att komplett offererad anläggning är installerad korrekt.
- Att pumpkapaciteten och arbetstrycket är anpassat för filtrets backspolning.
- Att råvattenkvaliteten inte har förändrats enligt analys från ackrediterat laboratorium.
- Att filtret regelbundet underhållits och fått nödvändig service utförd.
- Installations-, demontering- och fraktkostnader ersätts ej.

## RETUR

Retur av varor får endast ske efter överenskommelse.

Retursedel skall alltid bifogas vid retur. Finns för utskrift på [www.debe.se/service](http://www.debe.se/service)

Vid retur av oanvända varor i obruten förpackning görs ett returavdrag på -25% efter överenskommelse.

## CE Godkända produkter

Produkterna i Debes sortiment uppfyller i erforderlig omfattning de produktsäkerhetsregler som gäller för EU's medlemsstater samt EFTA - staterna med referens till:

Maskindirektivet, 2006/42/EG, AFS 2008:3, AFS 2009:5

Lågspänningsdirektivet, LVD 2006/95/EG

EMC - direktivet, 2004/108/EG

Tryckkärlsdirektivet, PED 97/23/EC, AFS 1999:04



Materialgaranti



Produktgaranti



Återköpsgaranti

**debe**  
FLOW GROUP

