

# P16 – Prislista

**Sealin**  
TECHNOLOGY

*Kompletterande prislista P16. Giltig från sept 2016.*

**ACO DRAIN® Multiline Seal in V100**



BYGGVARUBEDÖMNINGEN™



## Innehåll

---

Certifieringar och godkännanden	2
Systemöversikt	4
Uppbyggnad av linjeavvattningsystem	4
Val av ränna, utlopp, galler och tillbehör	5
Produktinformation – Multiline Seal in V100	6
Ränna utan fall	6
Ränna utan fall (bottenutlopp)	7
Ränna med fall	8
Ränna med trappfall	8
Sandfång	9
Tillbehör	10
Galler – Belastningsklass A15	14
Galler – Belastningsklass B125	15
Awards	16
Konfigurera för rätt galler	16
Galler – Belastningsklass C250	17
Brickslot slitsöverdel – Belastningsklass C250	18
Galler – Belastningsklass D400	19
Galler – Belastningsklass E600	19

## Systemöversikt

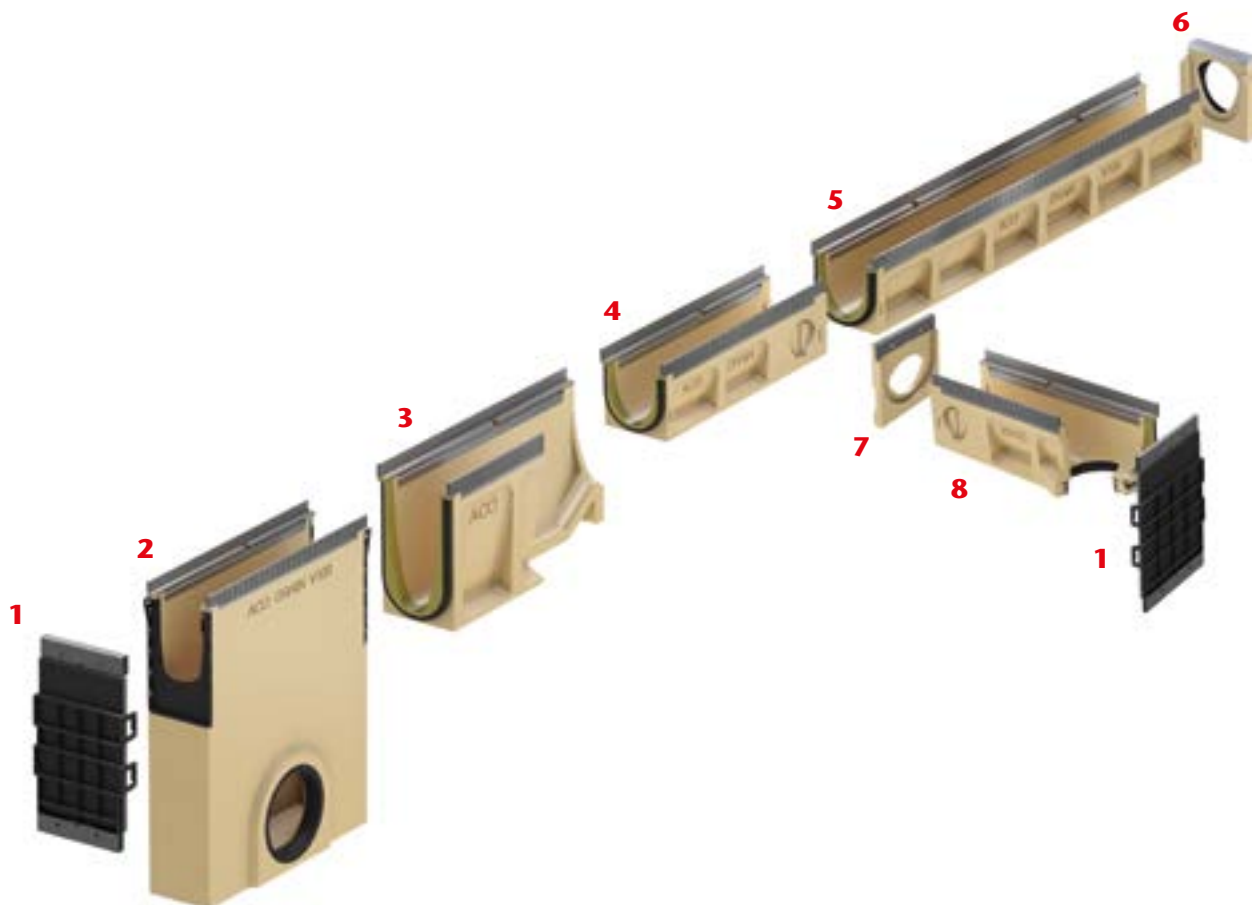

## Moduler

1. Tät gavel universal
2. Djupt sandfång
3. Ränna med trappfall, 500 mm
4. Ränna utan fall, 500 mm
5. Ränna utan fall, 1000 mm
6. Gavelutlopp med läppringstättning
7. Adapter för vinkel-, T- och korsanslutningar
8. Ränna utan fall, bottenutlopp

## Uppbyggnad av linjeavvattningssystem

Ett avvattningssystem består av moduler och kan delas in i olika sektioner. När du ska sätta ihop ett system finns det ett antal frågor du behöver ha svar på.

1. Hur stor yta (m<sup>2</sup>) ska avvattas?
  2. Vad är flödeskapaciteten (l/s)?
  3. Antal utlopp?
- Välj ränna efter längd, bredd och höjd
  - Välj gavel-, bottenutlopp eller utlopp i sandfång
  - Val av falltyp
  - Sätt samman systemet genom att utgå från den djupaste rännan närmast utloppet och räkna bakåt till den grundaste
  - Välj galler i belastningsklass A–E
  - Välj tillbehör

## Val av ränna

Val av ränna utgörs inte enbart av skillnader i längd, bredd och höjd. För att upprätthålla ett jämnt och fint vattenflöde oberoende vattenmängd finns det avvattningsrännor med olika falltyper. Rännsystemet ACO DRAIN® Multiline Seal in kan användas till samtliga falltyper – utan fall, med fall och trappfall eller i kombinationer av dessa tre.

### 1. Ränna utan fall

Ränna utan fall fungerar vid normala vattenflöden. Denna ränna kan byggas i oändliga längder och är enkel att installera.

### 2. Ränna med fall

Vid mindre flöde av vatten kan du förstärka vattnets rörelse genom att använda en ränna med fall. Som mest kan denna rännotyp bestå av 10 fallsektioner. För att förlänga en ränna ytterligare kan du kombinera med rännmoduler utan fall alternativt trappfall som placeras efter de 10 fallsektionerna.

### 3. Ränna med trappfall

Trappfall används för att öka kapaciteten och flödes hastigheten i rännan. Rännsektionerna blir djupare.

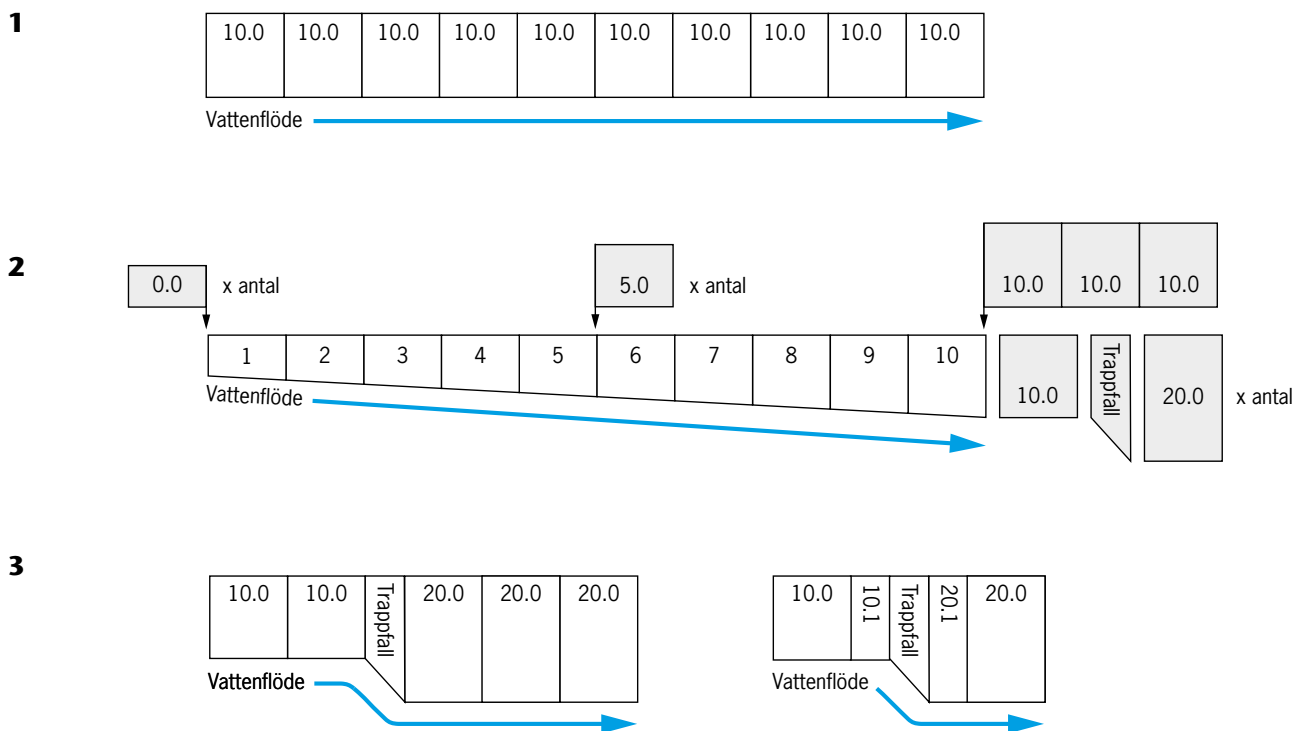

## Utlopp

Val av utlopp beror på befintliga anslutningar samt övriga installationer som finns i marken. Om markförhållanden tillåter använd bottenutlopp. Annars gavelutlopp. Sandfång används när man önskar samla upp sand och grus. Du får då en bestämd vattengång.

## Galler

Rännans galler väljs utifrån belastningsklass och utseende. Klasserna är indelade enligt följande;

- A15: gång (1,5 ton)
- B125: enstaka bil (12,5 ton)
- C250: personbil, lätt lastbil (25 ton)
- D400: lastbil (40 ton)
- E600 lastbil, truck (upptill 60 ton)

## Tillbehör

För att ett linjeavvattningsystem ska helt vara komplett behövs även gavlar och eventuellt adaptrar.

**Förzinkad kantförstärkning**

**Produktinformation**

- Vattentät ränna med Seal in (enligt IKT-testsigill D00978)
  - Inbyggd EPDM-tätning
  - Ränna av beständig ACO polymerbetong
  - Förenklad installation**
- En robust och stabil ränna
- Förbättrad självrengöring
- Skruvritt låssystem för Drainlockgaller
- Invändig bredd 100 mm
- Belastningsklass A15 – E600<sup>1)</sup>
- Räfflad förzinkad kantförstärkning
- CE-märkt rännsystem enligt EN 1433
- Godkänd av:
  - Byggvarubedömningen
  - BASTA
  - Sunda Hus



**Ränna utan fall, 1000 mm**

- Sektioner utan fall.



	Bygg-längd (mm)	Bygg-bredd (mm)	Bygg-höjd (mm)	Modul typ	Förzinkat stål V 100 S		
					RSK-nr	Vikt (kg)	Pris/st
	1000	135	150	0.0	<b>2919277</b>	15,0	640 kr
			175	5.0	<b>2919278</b>	17,1	640 kr
			200	10.0	<b>2919279</b>	19,6	640 kr
			250	20.0	<b>2919280</b>	22,3	710 kr

<sup>1)</sup> Undantag: Tvärgående avvattning vid starkt trafikerade vägar. För denna användning rekommenderar vi ACO DRAIN® Monoblock RD 100/200 V.

## Ränna utan fall, 500 mm

- Vattentät röranslutning
- Förtagning för vinkel-, T- och korsanslutningar (adapter krävs, se tillbehör)



	Bygg-längd (mm)	Bygg-bredd (mm)	Bygg-höjd (mm)	Modul typ	Förzinkat stål V 100 S		
					RSK-nr	Vikt (kg)	Pris/st
	500	135	150	0.1	<b>2919281</b>	8,5	510 kr
			175	5.1	<b>2919282</b>	9,4	510 kr
			200	10.1	<b>2919283</b>	10,4	510 kr
			250	20.1	<b>2919284</b>	12,3	530 kr

## Ränna utan fall, 500 mm (bottenutlopp med integrerad läppringstättning DN 110)

- Vattentät röranslutning
- Utförande med bottenutlopp, vattentät röranslutning med läppringstättning av NBR



	Bygg-längd (mm)	Bygg-bredd (mm)	Bygg-höjd (mm)	Modul typ	Förzinkat stål V 100 S		
					RSK-nr	Vikt (kg)	Pris/st
	500	135	160	0.2	<b>2919285</b>	9,1	590 kr
			185	5.2	<b>2919286</b>	10,2	590 kr
			210	10.2	<b>2919287</b>	11,3	590 kr
			260	20.2	<b>2919288</b>	13,2	610 kr

## Ränna med fall, 1000 mm

■ Sektioner med 0,5% fall.



	Bygg- längd (mm)	Bygg- bredd (mm)	Bygg- höjd (mm)	Modultyp	Förzinkat stål V 100 S		
					RSK-nr	Vikt (kg)	Pris/st
	1000	135	150/155	1	<b>2919289</b>	15,0	640 kr
			155/160	2	<b>2919290</b>	15,5	640 kr
			160/165	3	<b>2919291</b>	16,0	640 kr
			165/170	4	<b>2919292</b>	16,5	640 kr
			170/175	5	<b>2919293</b>	17,0	640 kr
			175/180	6	<b>2919294</b>	17,5	640 kr
			180/185	7	<b>2919295</b>	18,0	640 kr
			185/190	8	<b>2919296</b>	18,5	640 kr
			190/195	9	<b>2919297</b>	19,0	640 kr
			195/200	10	<b>2919298</b>	19,5	640 kr

## Ränna med trappfall (5 cm), 500 mm

■ Övergång från 10.0 till 20.0  
alternativt 10.1 till 20.1  
(trappsteg på 5 cm)



	Bygglängd (mm)	Byggbredd (mm)	Bygghöjd (mm)	Förzinkat stål V 100 S		
				RSK-nr	Vikt (kg)	Pris/st
	500	135	250	<b>2919299</b>	15,0	630 kr



## Sandfång, 500 mm (bottenutlopp med integrerad läppringstättning DN 110/160)

- Horisontell vattentät röranlutning med läppringstättning av NBR
- 2 Anslutningsadapttrar för anslutning Typ 0–10
- 2 Anslutningsadapttrar för anslutning Typ 20
- 1 gavel för vattentät förslutning av ena sidan av inloppslådan
- Slamhink av polypropenplast
- Grundutförande för bygghöjd 0–10 eller djupt utförande för bygghöjd 0–20





	Bygg-längd (mm)	Bygg-bredd (mm)	Bygg-höjd (mm)	Röranlutning DN (mm)	Förzinkat stål V 100 S		
					RSK-nr	Vikt (kg)	Pris/st
<b>Grunt sandfång</b>							
	500	135	460	110	<b>2919300</b>	26,9	1910 kr
	500	135	460	160	<b>2919455</b>	26,9	1980 kr

	Bygg-längd (mm)	Bygg-bredd (mm)	Bygg-höjd (mm)	Röranlutning DN (mm)	Förzinkat stål V 100 S		
					RSK-nr	Vikt (kg)	Pris/st
<b>Djupt sandfång</b>							
	500	135	610	110	<b>2919301</b>	34,7	2760 kr
	500	135	610	160	<b>2919455</b>	34,7	2850 kr

## Tillbehör

	Beskrivning	Passar till	RSK-nr	Vikt (kg)	Pris/st
<b>Förzinkat stål</b>					
	<b>Tät gavel universal</b> ■ För rännans start och slut ■ ABS-plast ■ Kantförstärkning av förzinkat stål ■ Bygglängd: 14 mm	V 100 S 0-20	<b>2919302</b>	1,6	260 kr
	<b>Gavelutlopp med läppringstättning</b> ■ Polymerbetong ■ Horisontell vattentät röranslutning med läppringstättning DN 110 ■ Kantförstärkning av förzinkat stål ■ Bygglängd: 30 mm	V 100 S 0	<b>2919303</b>	1,4	440 kr
		V 100 S 5	<b>2919304</b>	1,5	440 kr
		V 100 S 10	<b>2919305</b>	1,7	440 kr
		V 100 S 20	<b>2919306</b>	2,3	460 kr
	<b>Adapter för flödesriktning</b> ■ Polymerbetong ■ Kantförstärkning av förzinkat stål ■ För limning på ränna ■ Bygglängd: 30 mm	V 100 S 0	<b>2919307</b>	1,8	710 kr
		V 100 S 5	<b>2919308</b>	1,9	710 kr
		V 100 S 10	<b>2919309</b>	2,1	710 kr
		V 100 S 20	<b>2919310</b>	2,7	710 kr
	<b>Adapter för vinkel-, T- och korsanslutningar</b> ■ Polymerbetong ■ Kantförstärkning av förzinkat stål ■ För vattentät anslutning av vinkel-, T- och korsanslutningar ■ För limning på ränna ■ Bygglängd: 14 mm	V 100 S 0	<b>2919311</b>	1,0	990 kr
		V 100 S 5	<b>2919312</b>	1,1	990 kr
		V 100 S 10	<b>2919313</b>	1,3	990 kr
		V 100 S 20	<b>2919314</b>	1,8	990 kr

**Tillbehör**

	Beskrivning	Passar till	RSK-nr	Vikt (kg)	Pris/st
<b>Förzinkat stål</b>					
	<p><b>Tät gavel för sandfång</b></p> <ul style="list-style-type: none"> <li>■ 1 gavel ingår i leveransen av sandfånget.</li> </ul>	V 100 S 0-20	<b>2919363</b>	1,2	230 kr
	<p><b>Anslutningsadapter Typ 0-10</b></p> <ul style="list-style-type: none"> <li>■ För fallsektioner 0-10</li> <li>■ 2 adaptrar ingår i leveransen av sandfånget.</li> </ul>	V 100 S 0-10	<b>2919364</b>	0,4	170 kr
	<p><b>Anslutningsadapter Typ 20</b></p> <ul style="list-style-type: none"> <li>■ För fallsektion 20</li> <li>■ För 2 adaptrar ingår i leveransen av sandfånget.</li> </ul>	V 100 S 20	<b>2919365</b>	0,5	320 kr

## Tillbehör

	Beskrivning	Passar till	RSK-nr	Vikt (kg)	Pris/st
<b>Övriga tillbehör</b>					
	<b>Silikonfett</b> ■ Smörjmedel enligt EN ISO 21469. ■ Innehåll: 23g ■ Rännskarvar: <input type="checkbox"/> 0.0 ca 40 st <input type="checkbox"/> 10.0 ca 30 st <input type="checkbox"/> 20.0 ca 20 st	<input checked="" type="checkbox"/> Sealin	<b>2919315</b>	0,1	75 kr
	<b>Vattenlås</b> ■ Rostfritt stål 1.4301 ■ DN	<input checked="" type="checkbox"/> Multiline Sealin <input type="checkbox"/> DN 110	<b>2919316</b>	0,4	875 kr
	<b>Lövfång</b> ■ DN	<input checked="" type="checkbox"/> Multiline Sealin <input type="checkbox"/> DN 110	<b>2919317</b>	0,5	180 kr
	<b>Polyesterhäftmassa</b> ■ För limning på plats ■ 0,5 kg behållare	<input checked="" type="checkbox"/> Limning av polymer-betongdelar	<b>2919318</b>	0,9	730 kr



## Tillbehör

	Beskrivning	Passar till	RSK-nr	Vikt (kg)	Pris/st
<b>Tillbehör för galler</b>					
	<b>Gallerkrok</b> ■ För att avlägsna galler ■ Förzinkat stål	■ Tät betäckning	<b>2441450</b>	0,3	290 kr
	<b>Gallerkrok, liten</b> ■ För att avlägsna galler ■ Svartlackerat stål	■ Rutgaller Q+ ■ Kompositgaller ■ Längsgående profilgaller ■ Längsgående spaltgaller	<b>2919319</b>	0,25	390 kr

**Belastningsklass A15**



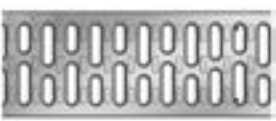
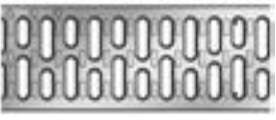

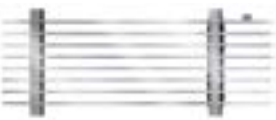
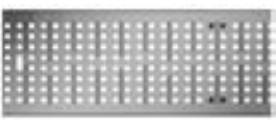
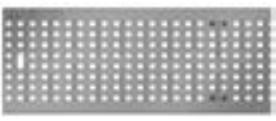



**Produktinformation**



- Galler enligt EN 1433
- Med skruvfritt låssystem Drainlock

	Material	Bygg- längd (mm)	Bygg- bredd (mm)	Inlopps- öppning (mm)	Inlopps- area (cm <sup>2</sup> /m)	RSK-nr	Vikt (kg)	Pris/st
<b>Slitsgaller</b>								
	Förzinkat stål	1000	123	10	312	<b>2442756</b>	1,9	200 kr
		500	123	10	312	<b>2442757</b>	0,9	170 kr
	Rostfritt stål	1000	123	10	312	<b>2442758</b>	2,0	920 kr
		500	123	10	312	<b>2442759</b>	1,1	490 kr
<b>Längsgående spaltgaller</b>								
	Förzinkat stål	1000	123	11	920	<b>2919320</b>	3,2	2040 kr
		500	123	11	920	<b>2919321</b>	1,8	1330 kr
	Rostfritt stål	1000	123	11	920	<b>2919322</b>	3,2	3190 kr
		500	123	11	920	<b>2919323</b>	1,5	2160 kr
<b>Hålgaller</b>								
	Förzinkat stål	1000	123	6	178	<b>2919324</b>	2,9	570 kr
		500	123	6	178	<b>2919325</b>	1,4	330 kr
	Rostfritt stål	1000	123	6	178	<b>2919326</b>	2,9	920 kr
		500	123	6	178	<b>2919327</b>	1,4	480 kr

**Produktinformation**

- Galler enligt EN 1433
- Med skruvfritt låssystem Drainlock

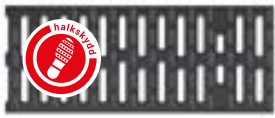
	Material	Bygg- längd (mm)	Bygg- bredd (mm)	Inlopps- öppning (mm)	Inlopps- area (cm <sup>2</sup> /m)	RSK-nr	Vikt (kg)	Pris/st
<b>Rutgaller Q+</b>								
	Förzinkat stål	1000	123	30x10	845	<b>2919260</b>	3,2	490 kr
		500	123	30x10	845	<b>2919261</b>	1,6	315 kr
	Rostfritt stål	1000	123	30x10	845	<b>2919328</b>	3,2	1150 kr
		500	123	30x10	845	<b>2919329</b>	1,6	610 kr
<b>Längsgående profilgaller</b>								
	Förzinkat stål	1000	123	8	430	<b>2919330</b>	3,9	690 kr
		500	123	8	430	<b>2919331</b>	1,9	390 kr
	Rostfritt stål	1000	123	8	430	<b>2919332</b>	3,9	1395 kr
		500	123	8	430	<b>2919333</b>	1,9	745 kr
<b>Slitsgaller</b>								
	Segjärn	500	123	12	371	<b>2443250</b>	2,3	230 kr
<b>Längsgående spaltgaller</b>								
	Rostfritt stål	1000	123	6	465	<b>2919334</b>	3,6	1720 kr
		500	123	6	465	<b>2919335</b>	1,8	940 kr
<b>Tvärgående spaltgaller</b>								
	Förzinkat stål	1000	123	10	676	<b>2919336</b>	6,5	4110 kr
		500	123	10	676	<b>2919337</b>	3,3	2880 kr
	Rostfritt stål	1000	123	10	676	<b>2919338</b>	6,5	6480 kr
		500	123	10	676	<b>2919339</b>	3,3	4320 kr

	Material	Bygg- längd (mm)	Bygg- bredd (mm)	Inlopps- öppning (mm)	Inlopps- area (cm <sup>2</sup> /m)	RSK-nr	Vikt (kg)	Pris/st
<b>Kompositgaller med Microgrip (svart)</b>								
	Halk- skyddande plast	500	123	8	284	<b>2919340</b>	0,9	180 kr
<b>Kompositgaller (silvergrå)</b>								
	Plast	500	123	8	845	<b>2919341</b>	0,8	270 kr

## Awards

- Utmärkelser för Längsgående profilgaller:



reddot design award  
winner 2015



German  
Design Award  
NOMINEE 2015



- Utmärkelse för ACO DRAIN® Multiline:



## Konfigurera för rätt galler







Alla tekniska detaljer om det nya rännsystemet ACO DRAIN® Multiline Seal in och det kompletta galler-sortiment hittar du i prislistan P16. Du kan också besöka [www.draindesign.se](http://www.draindesign.se) och konfigurera bland våra produkter. Välj gallerutseende anpassat efter funktion. Teknisk information för ditt val kan enkelt laddas ner och sparas.

[www.draindesign.se](http://www.draindesign.se)

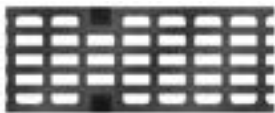

**Produktinformation**

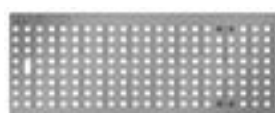
- Galler enligt EN 1433
- Med skruvfritt låssystem Drainlock

	Material	Bygg- längd (mm)	Bygg- bredd (mm)	Inlopps- öppning (mm)	Inlopps- area (cm <sup>2</sup> /m)	RSK-nr	Vikt (kg)	Pris/st
<b>Slitsgaller</b>								
	Segjärn	500	123	12	371	<b>2442766</b>	3,2	270 kr
		Förzinkat stål	1000	123	10	312	<b>2442767</b>	4,3
		500	123	10	312	<b>2442768</b>	2,2	300 kr
	Rostfritt stål	1000	123	10	312	<b>2442769</b>	2,6	1840 kr
			1000	123	10	312	<b>2442770</b>	1,5
<b>Längsgående spaltgaller med rututseende</b>								
	Segjärn	500	123	31x12	433	<b>2442781</b>	3,5	300 kr
<b>Slitsgaller Heelguard</b>								
	Segjärn	500	123	5	191	<b>2919342</b>	3,8	290 kr
<b>Hålgaller</b>								
	Förzinkat stål	1000	123	6	178	<b>2919343</b>	4,8	1120 kr
		500	123	6	178	<b>2919344</b>	2,3	590 kr
	Rostfritt stål	1000	123	6	178	<b>2919345</b>	4,8	2680 kr
		500	123	6	178	<b>2919346</b>	2,3	1340 kr
<b>Kompositgaller med Microgrip (svart)</b>								
	Halk- skyddande plast	500	123	8	284	<b>2919347</b>	1,0	250 kr

	Material	Bygg- längd (mm)	Bygg- bredd (mm)	Inlopps- öppning (mm)	Inlopps- area (cm <sup>2</sup> /m)	RSK-nr	Vikt (kg)	Pris/st
<b>Rutgaller Q+</b>								
	Förzinkat stål	1000	123	30x10	800	<b>2919348</b>	4,2	680 kr
		500	123	30x10	800	<b>2919349</b>	2,1	490 kr
	Rostfritt stål	1000	123	30x10	800	<b>2919350</b>	4,2	3600 kr
		500	123	30x10	800	<b>2919351</b>	2,1	2160 kr

**Belastningsklass C250 (Brickslot slitsöverdel)**

**Produktinformation**



- Slitsöverdel enligt EN 1433
- Sidoplacerad slits
- Styrflikar
- Förstärkt överkant
- Slitshöjd: 105 mm

	Material	Bygg- längd (mm)	Bygg- bredd (mm)	Inlopps- öppning (mm)	Inlopps- area (cm <sup>2</sup> /m)	RSK-nr	Vikt (kg)	Pris/st
<b>Slitsöverdel</b>								
	Förzinkat stål	1000	130	12,5	125	<b>2919352</b>	4,7	1050 kr
		500	130	12,5	125	<b>2919353</b>	2,4	900 kr
	Rostfritt stål	1000	130	12,5	125	<b>2919354</b>	4,7	2290 kr
		500	130	12,5	125	<b>2919355</b>	2,4	1480 kr
<b>Slitsöverdel med inspektionsöppning</b>								
	Förzinkat stål	500	124	12,5	125	<b>2919356</b>	4,5	2810 kr
	Rostfritt stål	500	124	12,5	125	<b>2919357</b>	4,5	3880 kr

## Belastningsklass D400

## Produktinformation

- Galler enligt EN 1433
- Med skruvfritt låssystem Drainlock

	Material	Bygg-längd (mm)	Bygg-bredd (mm)	Inlopps-öppning (mm)	Inlopps-area (cm <sup>2</sup> /m)	RSK-nr	Vikt (kg)	Pris/st
<b>Slitsgaller</b>								
	Segjärn	500	123	12	371	<b>2443348</b>	3,8	350 kr
<b>Rutgaller Q+</b>								
	Förzinkat stål	1000	123	30x10	690	<b>2919358</b>	5,2	810 kr
		500	123	30x10	690	<b>2919359</b>	2,6	520 kr
	Rostfritt stål	1000	123	30x10	690	<b>2919360</b>	5,2	3270 kr
		500	123	30x10	690	<b>2919361</b>	2,6	1700 kr

## Belastningsklass E600

## Produktinformation

- Galler enligt EN 1433
- Med skruvfritt låssystem Drainlock

	Material	Bygg-längd (mm)	Bygg-bredd (mm)	Inlopps-öppning (mm)	Inlopps-area (cm <sup>2</sup> /m)	RSK-nr	Vikt (kg)	Pris/st
<b>Slitsgaller</b>								
	Segjärn	500	123	12	371	<b>2919362</b>	5,0	430 kr

\*Allmänna affärsvillkor finns på [aco-nordic.se](http://aco-nordic.se)

## ACO. The future of drainage.



### Alla produkter från ACO Nordic bidrar till ACOs systemkedja

- Avvattningsrännor
- Gatu- och gårdsavlopp
- Inspektionsluckor
- Brunnslock
- Fettavskiljare
- Oljeavskiljare
- Slamavskiljare
- Tungmetallavskiljare
- Haveriskyddssystem
- Flödesregleringssystem
- Omkopplingsbrunn
- Dagvattenkassett
- Pumpstationer
- Bakvattenventiler
- Trädskydd
- Grodtunnlar

Mer information om ACO DRAIN® Multiline Seal in finns i vår broschyr.  
Besök även: [www.aco-nordic.se](http://www.aco-nordic.se)

#### ACO Nordic AB

Industrivägen 4  
433 61 Sävedalen

Tel 031 338 97 00  
Fax 031 338 97 29  
[info@aco-nordic.se](mailto:info@aco-nordic.se)  
[www.aco-nordic.se](http://www.aco-nordic.se)