



# LÄCKAGEBRYTARE

MONTERINGS- OCH BRUKSANVISNING

# SNABBGUIDE

## Standardläge

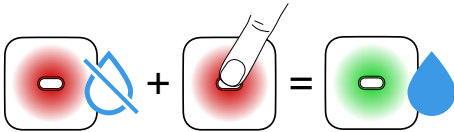
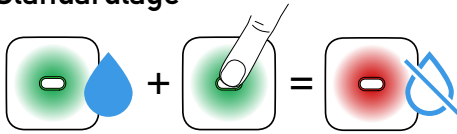

## Läckage

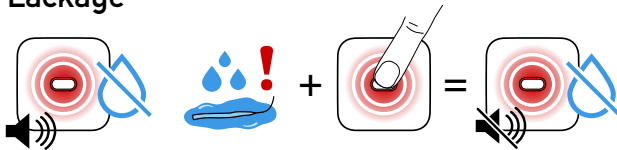

Alternativ 1: Återaktivering efter larm, sensor torr = övervakning

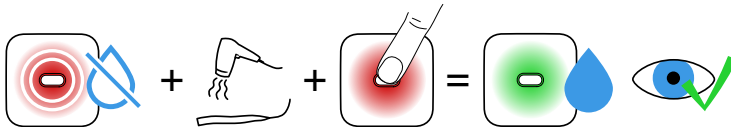

Alternativ 2: Återaktivering efter larm, sensor blöt = ingen övervakning tills sensor torkat

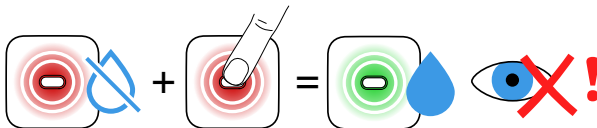

## Vattentimer (omkopplat läge)

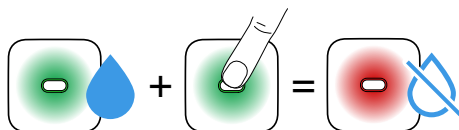
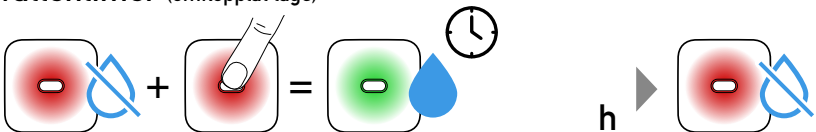

Fig. 1

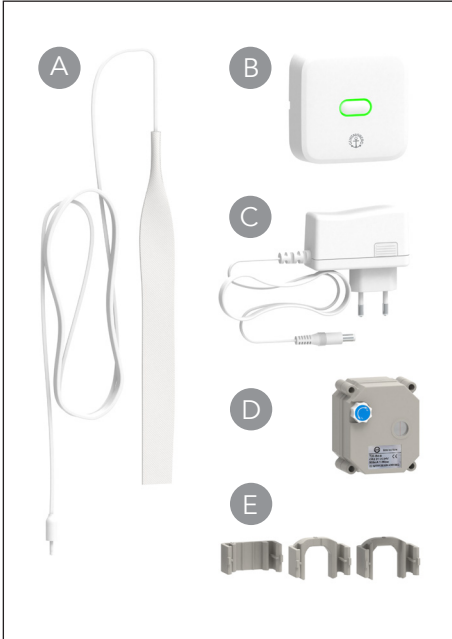

Fig. 3

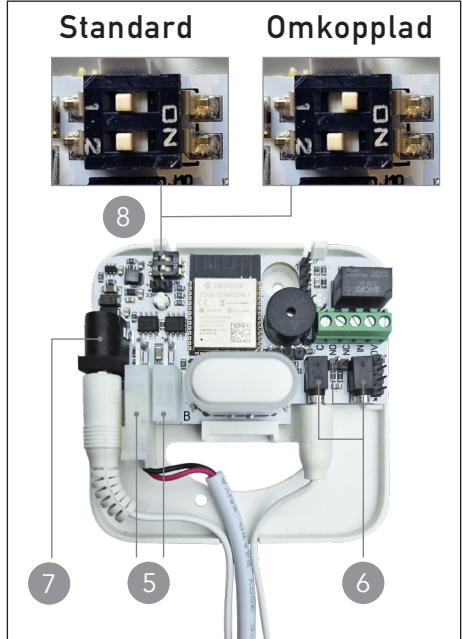
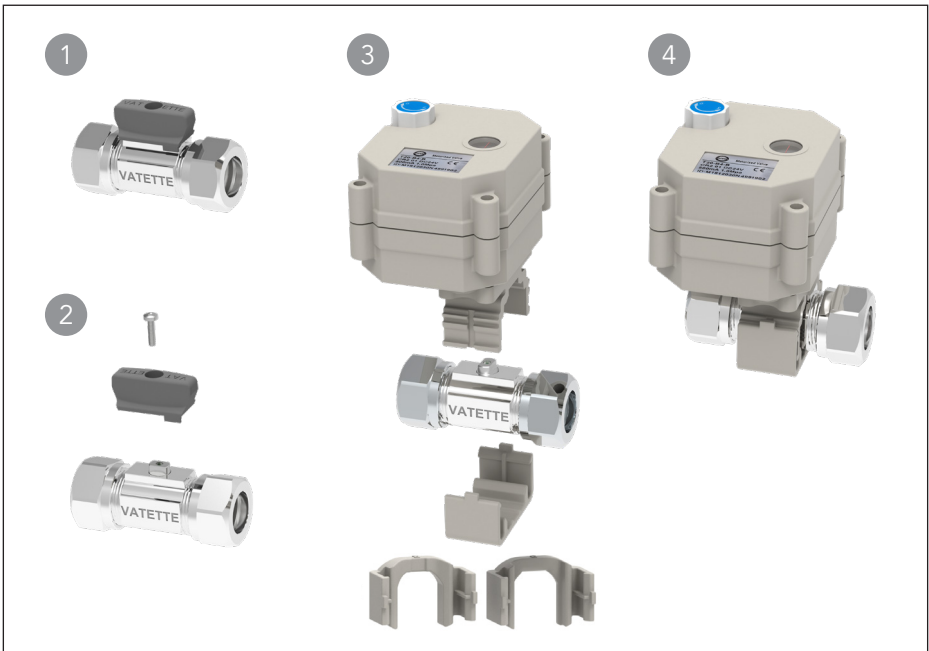

Fig. 2



<b>INNEHÅLL</b>	<b>Sid.</b>
OM VATETTE LÄCKAGEBRYTARE _____	5
SCHEMA _____	5
VATTENTIMER _____	5
INGÅENDE KOMPONENTER _____	5
SÄKERHETSFÖRESKRIFTER _____	6
INSTALLATIONSEXEMPEL _____	6
FUNKTIONER _____	7
MONTERING _____	8
MOBIL-APP _____	9
INSTALLATÖRS-LÄGE _____	9
VID LÄCKAGE OCH LARM _____	9
VID STRÖMAVBROTT _____	10
INKOPPLING TILL EXTERN STYRNING _____	10
FABRIKSÅTERSTÄLLNING _____	10
TILLBEHÖR OCH RESERVDELAR _____	11
GARANTI OCH ANSVARSBEGRÄNSNINGAR _____	11
CE GODKÄNNANDE _____	11
TEKNISK SPECIFIKATION _____	11
MONTERING AV VATETTE KULVENTIL _____	12
MÅTTSKISS _____	13
SUPPORT OCH HJÄLP _____	13



## OM VATETTE LÄCKAGEBRYTARE

---

Vatette läckagebrytare övervakar och skyddar mot vattenskador. Om ett läckage uppstår och sensorn blir blöt, stängs kulventilen. Den består av en kontrollpanel, motor, sensor och nätadapter. Motorn klickas fast på Vatettes kulventiler och väggfördelare (passar på de flesta varianter från 2005, se vilka på [www.vatette.se](http://www.vatette.se) eller scanna QR-koden). Sensorn placeras på ställen där risk för läckage finns t.ex. under vattenanslutna hushållsapparater som disk- och kaffemaskin, på golv i tvättstuga eller under diskbänk och handfat (vid behov, placera sensorn på ett vattentätt underlag, t.ex. diskmaskinsunderlägg).



LISTA ÖVER  
KOMPATIBLA KULVENTILER

Läckagebrytaren kan anslutas till Wi-Fi och mobil-appen Vatette Läckagebrytare för larm-notiser, styrning och schema. Läckagebrytaren fungerar även utan Wi-Fi och app. Vattnet kan sättas på/stängas av med knappen på kontrollpanelen, i appen, med schema eller vattentimer. För extern styrning, med t.ex. närvarosensor/larm/frostvakt kan kabel anslutas till kopplingsplinten, se sida 10.

Om ett läckage uppstår och sensorn blir fuktig, stänger motorn kulventilen och vattnet stängs av. Kontrollpanelen blinkar rött samt larmar med en ljudsignal. Om appen används fås också en larmnotis i mobilen.

## SCHEMA

---

Om man vill att vattnet sätts på/stängs av automatiskt vid olika tider och dagar används ett schema. Denna funktion kräver anslutning till Wi-Fi och mobil-appen för att fungera.

## VATTENTIMER (omkopplat läge)

---

Vattentimer används om man vill att vattnet skall vara normalt avstängt. Med ett knapptryck på kontrollpanelen sätts vattnet på under en förinställd tid, för att sedan stängas av automatiskt igen. Den fabriksinställda tiden är 4 timmar, vilket kan ändras i appen (även utan Wi-Fi via appens funktion "Installatörs-läget", se sid 9). För att använda vattentimer görs en enkel omkoppling på kontrollpanelens kretskort (Fig 3) se sid 8.

## INGÅENDE KOMPONENTER se sida 3, fig. 1

---

**A)** Sensor, **B)** Kontrollpanel, **C)** Nätadapter, **D)** Motor, **E)** Clips, tre olika varianter. Vatette Kulventil kan ingå, se förpackningens etikett.

## SÄKERHETSFÖRESKRIFTER

---

Läs igenom hela monterings- och bruksanvisning före installation samt spara den för framtida behov. Alla delar av Vatette läckagebrytare skall monteras innan nätadaptorn ansluts. Om motorn spänningssätts före montage föreligger klämrisik. Läckagebrytaren skall endast installeras i frostfri och torr miljö. Vid montering av en motor enbart på kallvatten, säkerställ att inte skällningsrisk föreligger vid tappkran.

## INSTALLATIONSEXEMPEL

---

Det finns flera olika möjligheter att styra vattentillförseln. Det går att ansluta upp till tre motorer till en kontrollpanel (vid anslutning av tredje motor: komplettera med Grenkabel, RSK-nr: 521 66 79). För att använda vattentimer görs en enkel omkoppling på kontrollpanelens kretskort (Fig 3). Nedan beskrivs olika exempel på inställnings- och styrningsalternativ.

Exempel 1: Övervakning och skydd mot läckage t.ex. diskmaskin

- Standardläge
- Vatten normalt på
- En motor på kallvatten
- En sensor
- Möjlighet att styra med schema

Exempel 2: Övervakning och skydd mot läckage t.ex. köksskåp och diskmaskin.

- Standardläge
- Vattnet normalt på
- En motor på varmvatten
- En motor på kallvatten
- Två sensorer, en i skåp och en under diskmaskin
- Möjlighet att styra med schema

Exempel 3: Övervakning och skydd mot läckage med vattentimer, passar där vattnet skall stängas av efter förvald tid. Tryck på knappen för att få vatten under förvald tid, exempelvis i 30 min.

- Omkopplat läge
- Vattnet normalt av
- En motor
- En sensor

## FUNKTIONER STANDARD/OMKOPPLAT LÄGE

---

Funktion	På/Av/Schema	Vattentimer
Läge på omkopplare	Standard	Omkopplad
Läckage-övervakning	Ja	Ja

### GUIDE PÅ/AV/SCHEMA (standard)

---

#### SIGNAL:

#### KNAPP:

#### RESULTAT:

Röd = Vatten av	Tryck	Grön = Vatten på
Grön = Vatten på	Tryck	Röd = Vatten av

Blinkande röd diod med larmande ljud = läckage, vattnet avstängt  
Blinkande röd diod = larm har kvitterats, vattnet avstängt, sensorn är i torkläge, se sida 9  
Blinkande grön diod = vattnet på, sensorn är i torkläge, se sida 9

### GUIDE VATTENTIMER (omkopplad)

---

#### SIGNAL:

#### KNAPP:

#### RESULTAT:

Röd = Vatten av	Tryck	Grön = Vatten på under förinställd tid (Vattentimer)
Grön = Vatten på under förinställd tid (Vattentimer)	Tryck	Röd = Vatten av

Blinkande röd med larmande ljud = läckage, vattnet avstängt  
Blinkande röd diod = larm har kvitterats, vattnet avstängt, sensorn är i torkläge, se sida 9  
Blinkande grön diod = vattnet på, sensorn är i torkläge, se sida 9

## MONTERING se sida 3, fig. 2

---

Säkerställ att det finns en passande kulventil från Vatette där motorn skall monteras. För fullständig lista över Vatette kulventiler som passar, se [www.vatette.se](http://www.vatette.se). **1)** En Vatette kulventilen har texten VATETTE präglad på ventilhuset och har oftast ett grått plastvred. Saknas kulventil eller om den är från en annan tillverkare måste en kulventil från VATETTE monteras först. Se monteringsanvisning för kulventil på sida 12.

## MONTERA MOTORN se sida 3, fig. 2

---

**2)** Skruva av vredet på kulventilen helt (skruvmejsel PZ 1) så spindeln blir synlig. Kontrollera att kulventilen står i stängt läge. Om den är öppen kan clipset användas för att vrida den till stängt läge. Motorn kan monteras på valfritt håll så länge motorns spindel hamnar rakt mot kulventilens spindel. **3)** Välj det clips som passar din kulventil (Clips 1: Raka kulventiler, Clips 2: Vinkel- och T-ventil Dy15, Clips 3: Väggfördelare) och **4)** tryck fast motorns clips tills klickljud hörs och motorn sitter stabilt.

## MONTERA KONTROLLPANELEN se sida 3, fig. 3

---

Välj en lättåtkomlig och torr plats för kontrollpanelen där kabeln till motor och sensor räcker till tänkt placering. Kontrollpanelen kan monteras på apparatdosa så en dold dragning kan göras. Snäpp loss bakstycket genom att föra in en skruvmejsel i hålet på sidorna. Skruva fast bakstycket med lämplig skruv (följ Säker vattens anvisningar om du gör en håltagning genom tätskikt) eller använd dubbelhäftande tejp. Anslut kablar: **5)** motor, **6)** sensor (tryck i ordentligt) **7)** nätadapter, samla kablarna i öppningen. **8)** Gäller enbart för aktivering av vattentimer: Tryck den vita övre omkopplaren åt höger. Slutligen, snäpp fast locket.

## MONTERA SENSORN

---

Sensorn skall monteras så plant som möjligt där det är troligt att vatten hamnar vid ett läckage. Underlaget skall vara rent och torrt. Fäst kardborretejpen genom att ta bort skyddsplasten och tryck den på plats. Sensorn kan också böjas runt ett rör.

## MONTERA NÄTADAPTERN

---

Nätadaptern ansluts till ett vägguttag (230V), först när övriga delar av läckagebrytaren har monterats. Annars kan larm utlösas och klämrisk föreligga.



## MOBIL-APP

---

Ladda ner och installera appen Vatette Läckagebrytare eller gå in på:  
<https://www.vatette.se/planera-montera/mobilapp>



Följ instruktioner för att skapa ett konto. Dra ur och återanslut nätadapt-ern för att läckagebrytaren skall kunna upptäckas av mobilen. Tryck på + i högra hörnet i appen och välj ANSLUT NY ENHET, följ vidare instruktioner.

## INSTALLATÖRS-LÄGE

---

Om läckagebrytaren inte kopplas till Wi-Fi kan en tillfällig anslutning göras via Bluetooth i "Installatörs-läge" (på startskärmen för inloggning eller in-ställningar/hjälp). Dra ur och återanslut nätadapt-ern. Dessa funktioner kan ändras: Längd på vattentimer och invertering av extern styrning.

## VID LÄCKAGE OCH LARM

---

Om ett läckage sker där sensorn är placerad aktiveras larmet. Motorn stänger kulventilen och vattnet stängs av lokalt. Kontrollpanelen lyser rött och larmsignal ljuder. Om appen är aktiverad skickas en push-notis till mo-biltelefonen (notera att inställningar i telefonen kan påverka notiser).

1. Tryck en gång på kontrollpanelens knapp. Larmsignalen tystnar och den fortsätter att lysa rött. Vattnet fortsätter att vara avstängt.
2. Undersök möjliga orsaker till larmet t.ex. läckande utrustning, rör m.m. Innan vattnet sätts på igen är det viktigt att läckan är åtgärdad.
3. Det finns två olika tillvägagångssätt för att sätta på vattnet och återak-tivera läckagebrytaren:
  - a) REKOMMENDATIONEN är att sensorn torkas t.ex. genom att blåsa på den försiktigt med en hårtork. Alternativt ersätts den blöta sen-sorn med en torr. Sätt på vattnet med ett knapptryck, dioden lyser grönt. Larmfunktionen är aktiv och vattnet stängs av om en ny läcka uppstår (om dioden blinkar är sensorn fortfarande fuktig, ingen övervakning).
  - b) Om vattnet måste sättas på direkt (görs med ett knapptryck) då sensorn fortfarande är blöt är övervakningen inaktiverad och dioden kommer att blinka grönt. När sensorn har torkat återaktiveras över-vakningen automatiskt. Då lyser dioden med ett fast grönt sken. Så länge sensorn är blöt stängs inte vattnet av om en ny läcka uppstår!

## VID STRÖMAVBROTT

Ventilerna som styr vattenflödet behåller det läge de befann sig i vid strömavbrottet. Om timerfunktionen var startad vid strömavbrottet avbryts nedräkningen och när strömmen är tillbaka stängs ventilen automatisk. Om vattnet var avstängt vid strömavbrottet kan ventilerna öppnas manuellt: Försäkra dig om att motorn är strömlös. Lyft upp och vrid det blåmarkerade vredet på motorn. Det röda strecket i synglaset på motorn indikerar ventilens läge. **OBS! Tryck ner vredet igen när rätt läge visas.** Om en läcka uppstått före strömavbrottet kommer läckagebrytaren återuppta larmet när strömmen återvänt.

## INKOPPLING TILL EXTERN STYRNING

Dra ur nätadaptorn så att läckagebrytaren blir spänningslös. I styrenheten finns en 5-polig skruvplint för inkoppling mot extern styrning t.ex. villalarm, nyckelkort eller sensorstyrd belysning. Genom att sluta och öppna en potentialfri krets mellan IN och OV erhålls följande funktioner:

Standardläge, växlande strömbrytare krävs:

- Vatten på/av (öppen krets=vatten på, sluten krets=vatten av)

Inverterat standardläge, växlande strömbrytare krävs:

Vid behov kan ingången anpassas till den externa styrningen genom att ingången inverteras i appen under "Installatörs-läget".

- Vatten på/av (sluten krets=vatten på, öppen krets=vatten av)

Vattentimer, återfjädrande strömbrytare krävs, NO:

- Vatten på vid knapptryck, vatten av efter förinställd tid

Spänningen som skickas från IN är 3,3 VDC.

Larmutgång:

Då Läckagebrytaren larmar sluts eller öppnas en krets i styrenheten mellan C och NO, eller mellan C och NC. Max spänning för denna krets är 1A/24 VDC.

NO = Normally Opened

NC = Normally Closed

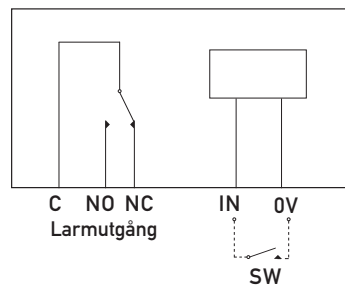

## FABRIKSÅTERSTÄLLNING

För att fabriksåterställa läckagebrytaren, dra ur nätadaptorn, håll inne knappen på kontrollpanelen samtidigt som nätadaptorn sätts tillbaka i uttaget.

## TILLBEHÖR OCH RESERVDELAR

Sensor enkel	Art. nr. FG0 901201	RSK 561 81 89
Sensor dubbel	Art. nr. FG0 901202	RSK 521 66 75
Motor	Art. nr. FG0 901203	RSK 521 66 76
Motor med kulventil Dy15	Art. nr. FG0 901204	RSK 521 66 77
Grenkabel motor, 1,5 m	Art. nr. FG0 901210	RSK 521 66 79
Förlängningskabel sensor, 5 m	Art. nr. FG0 901211	RSK 521 66 80
Smart-plug adapter	Art. nr. FG0 901212	RSK 205 50 29
Kontrollpanel med Wi-Fi	Art. nr. FG0 901215	
Vatette Kulventil	se <a href="http://www.vatette.se">www.vatette.se</a>	

## GARANTI OCH ANSVARSBEGRÄNSNINGAR

Endast originaldelar och originaltillbehör får användas eller av leverantören godkända tillbehör. Ett fullständigt skydd mot vattenskador kan inte garanteras. Villeroy & Boch Gustavsberg AB:s ansvar för sålda produkter omfattar inte under några omständigheter ersättning avseende produktionsbortfall, utebliven vinst, avbrott eller störning i kommersiell verksamhet, annan följdskada eller indirekt skada, förutom i fall då Villeroy & Boch Gustavsberg AB agerat uppsåtligt eller grovt vårdslöst. Villeroy & Boch Gustavsberg AB ansvarar enbart för skador på annan egendom orsakade av vattenläckage i den utsträckning vattenläckaget är direkt hänförligt till fel i Vatette Läckagebrytare och i den mån det följer av tvingande produktansvarslagstiftning. Funktionen skall kontrolleras årligen exempelvis genom att hålla en fuktad trasa mot sensorn tills larm utlöses.

## CE GODKÄNNANDE

Härmed försäkras Villeroy & Boch Gustavsberg AB att radioutrustningen FG0901122/ FG0901123 uppfyller kraven enligt direktiv 2014/53/EU. Den fullständiga försäkran om överensstämmelse med EU:s direktiv finns på [www.vatette.se/planera-montera/typgodkannanden](http://www.vatette.se/planera-montera/typgodkannanden)

## TEKNISK SPECIFIKATION

Vattentemperatur kulventil, drift	+5°C - +70°C
Drifttryck kulventil	PN10
Drifttemperatur, torr och frostfri miljö	+5°C - +30°C
Förvaringstemperatur	-25°C - +55°C
IP-klass ventilmotor	IP67
Trådlös bandfrekvens	2,4 GHz
Provtryckningstryck	1600 kPa (16 bar)



# MONTERING AV VATETTE KULVENTIL

## VATETTE GODKÄNNER FÖLJANDE:

### ANVÄNDNINGSSOMRÅDEN:

Tappvatten och värmeanläggningar där vattnets kvalitet kan jämföras med vatten från kommunala anläggningar, luftkylanläggningar (köldmediet får inte vara aggressivt mot mässing, vid osäkerhet kontakta Villeroy & Boch Gustavsberg AB).

### MAX DRIFTRYCK:

1000 kPa (10 bar)

### MAX DRIFTEMPERATUR:

-20°C - +100°C

### TYPGODKÄNNANDE 0042/05 OMFATTAR:

Tappvatteninstallationer och värmesystem där vattnets kvalitet kan jämföras med vatten från kommunala anläggningar.

### MAX DRIFTRYCK:

1 000 kPa (10 bar)

### MAX DRIFTEMPERATUR:

95°C momentant

70°C kontinuerligt

### TYPGODKÄNDA FÖR FÖLJANDE RÖR:

Se monteringsanvisning för respektive kopplingstyp.

### FÖRUTSÄTTNINGAR: !

- Installationen skall utföras enligt Branschregler Säker Vatteninstallation.
- Liknande detaljer av annat fabrikat får inte användas tillsammans med System Vattetten.
- Vattettenprodukternas ventilhus och mutter är märkta med VATETTE.
- Stödhylsa skall användas till mjuka och halvhårda kopparrör samt mjuka stålrör.
- Vid montering av PEX-rör skall stödhylsan vara så lång att den når genom muttern. Stödhylsan ska ha fläns anpassad för PEX-rör.

## MONTERING:

1. Kapa röret vinkelrätt, kontrollera att röret är **fritt från längsgående repor och grader**.
2. Rostfria-, elförzinkade- och hårda stålrör slipas runt rörändan med slipduk (ej längsgående slipning).
3. Skjut in rörändan i kulventilen till stopp.
4. Drag åt kopplingsmuttern med en nyckel i lämplig storlek och **antal varv enligt tabellen nedan** (använd inte rörtång/polygrip). OBS! En förminskad koppling skall efter "knäppet" (när förminskningen delat sig i två delar) dras antal varv enligt tabellen nedan.
5. Utför § 6.2 Tryck- och täthetskontroll enligt Branschregler Säker Vatteninstallation enligt metod "Plaströrssystem eller blandade plast- och metallrörssystem". Tips: Använd Vattetten Propp Dy15, RSK 194 57 57. **Ej ansluten kulventilsända skall pluggas.**

Dy	Nyckelvidd mutter	Antal varv efter handåtdragning	
		Kopparrör, stålrör, slätända	PEX-rör
10, 12	20	1 ¼	2
15, 16	24	1	2
18	28	1	2
22	32	1 ¼	2



0042/05

# MÅTTSKISS

---

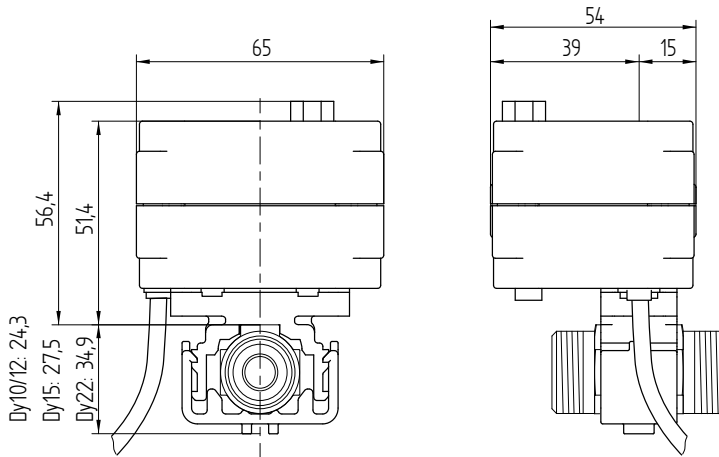

Mått manöverpanel	Längd: 83 mm	Bredd: 83 mm	Djup: 23 mm
-------------------	--------------	--------------	-------------

## SUPPORT OCH HJÄLP

---

På [www.vatette.se](http://www.vatette.se) hittar du vårt Kund- och supportforum för produkter från System Vatette. Här kan du som kund söka bland vanliga frågor och svar eller ställa en egen fråga direkt till kundservice.

Välkommen!



Vanliga  
frågor & svar



Kund- och  
supportforum



Villeroy & Boch Gustavsberg AB  
Box 400, 134 29 Gustavsberg  
Telefon 08-570 391 00  
[customerservice.se@gustavsberg.com](mailto:customerservice.se@gustavsberg.com)

FC650443/3 2025-03-07