

Magnetitfilter 5453

Gäller för:

Denna drift- och skötselinstruktion gäller för Beulco Armaturers magnetitfilter modell 5453.

Funktion:

Beläggningar som bildas av magnetit och andra partiklar kan snabbt bli ett problem som både skadar komponenter och sänker effekten i systemet.

Magnetitfiltret fångar effektivt upp både partiklar och magnetit, vilket förlänger livslängden på systemet.

Tyngdlagsprincipen:

Den stora kammaren gör att mediets hastighet sjunker. Filtrets speciella form underlättar partikelavskiljandet genom tyngdlagen och partiklarna faller till botten.

Magneterna fångar effektivt upp magnetiska partiklar.

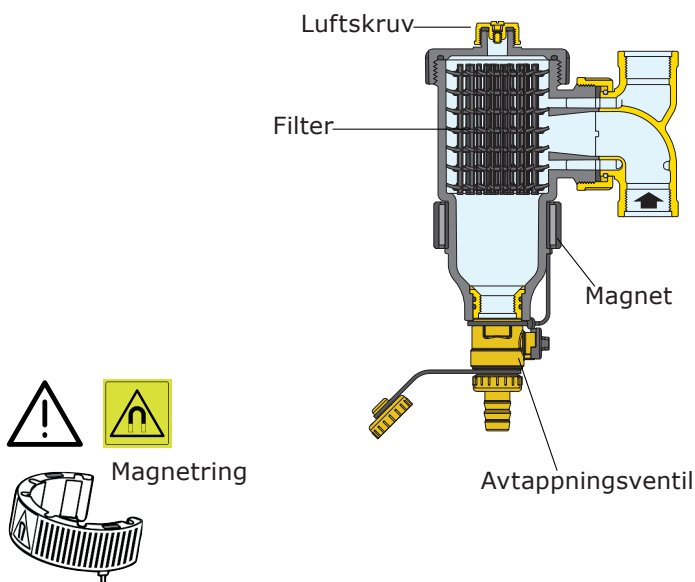

Hydraulik

Maximalt rekommenderad hastighet på media i ledningen är 1,2 m/s. Nedanstående tabell visar maximalt flöde som motsvarar denna hastighet.

DN	20/22	25/28
l/min	21,67	21,67
m ³ /h	1,3	1,3

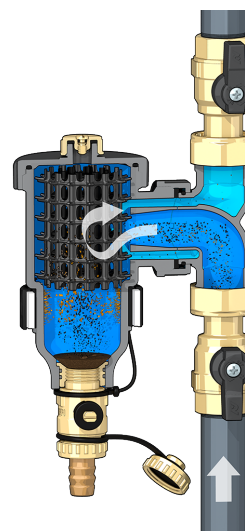

Varning!

Produkten innehåller magneter som skapar ett magnetfält. Detta kan skada elektronisk utrustning.

Magnetitfilter 5453

Installation:

Magnetitfiltret ska installeras på returledningen så nära värmekällan som möjligt. Detta för att fånga upp föroreningar från hela systemet innan det följer med in i panna/värmeväxlare eller liknande. Magnetitfiltret måste installeras så att huset alltid hänger rakt nedåt. Magnetitfilter 5453 kan monteras både på horisontella och vertikala ledningar. Lossa muttern på T-röret för att byta läge mellan horisontell/vertikal, se bild 1-3.

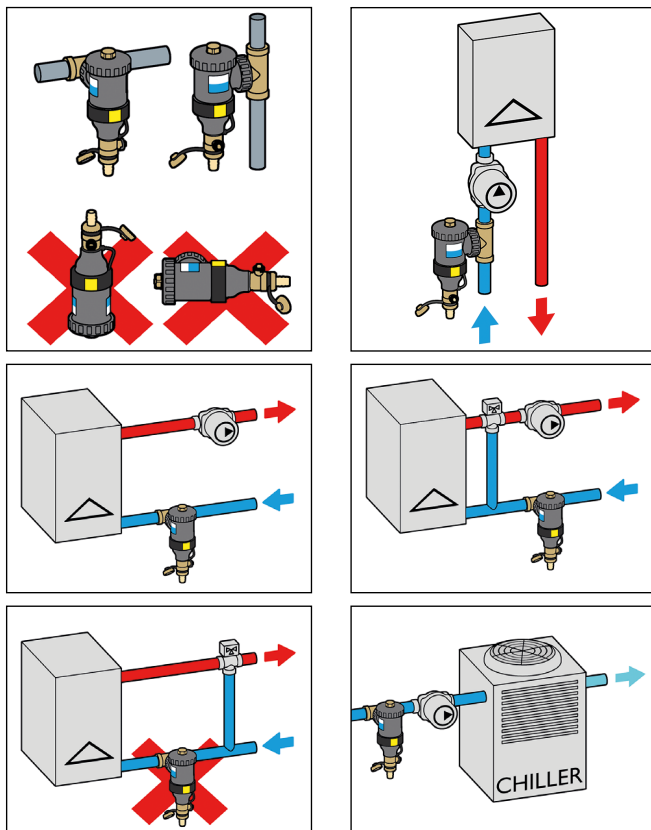

Vid installation av Magnetitfilter med klämringkoppling på befintlig ledning, kapa röret till rätt bygglängd $\text{Ø}22 = 72\text{mm}$, $\text{Ø}28 = 69\text{mm}$. Se bild 4-6. Röret ska kapas vinkelrätt och gradas. Trä först över muttern och sedan klämring på de båda rörändarna. Trä sedan den del av T-röret med flödespil på röret först och för sedan T-röret på den andra rörändan till stopp. Dra åt muttrar för hand till stopp. Dra sedan åt muttern med fast nyckel ca 3/4-1 varv. För att undvika materialspänning i muttern bör den, efter åtdragning, lossas ett halvt varv och sedan dras åt igen.

Mått i mm:

DN	A	B	C	D	E
20	3/4"	87,5	96	172,5	65,5
25	1"	87,5	141	172,5	65,5
22	Ø 22	87,5	115	172,5	65,5
28	Ø 28	87,5	117	172,5	65,5

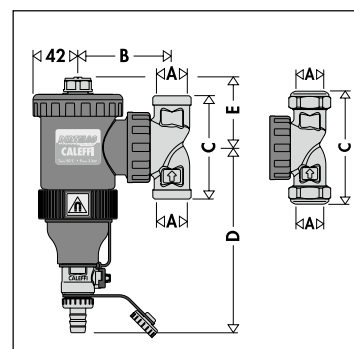
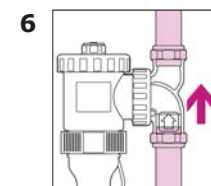
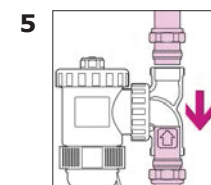
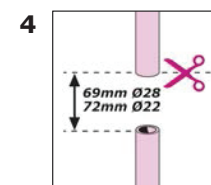
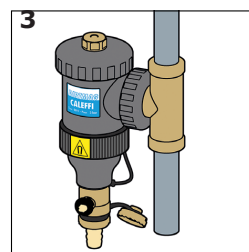
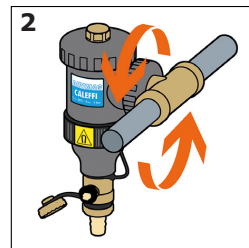
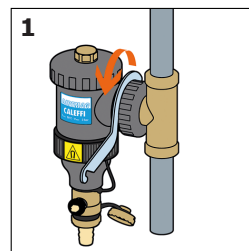

Magnetitfilter 5453

Drift och skötsel:

Dränering/rengöring under drift

Smutspartiklar och magnetit från systemet samlas upp i magnetitfiltrets uppsamlingskammare. Denna kammare kan dräneras/renspolas under drift genom följande steg:

OBS! Tänk på att mediet kan vara varmt!

1. Ta loss magnetringen (bild 7) så att magnetitet faller till botten.
2. Öppna dräneringsventilen (bild 8) och låt det förorenade vattnet rinna ut. Dräneringsventilen manövreras med hjälp av den speciella nyckel i locket som hänger på ventilen.
3. När renspolning är klar, stäng dräneringsventilen och återmontera magnetringen.

Rengöring av sil

Silen som sitter i kammaren kan tas loss och rengöras vid behov genom följande steg:

OBS! Tänk på att mediet kan vara varmt!

1. Stäng ventilerna direkt före och efter magnetitfiltret, alternativt stäng av hela systemet.
2. Ta loss magnetringen (bild 7) så att magnetitet faller till botten.
3. Öppna dräneringsventilen (bild 8) och låt det förorenade vattnet rinna ut. Dräneringsventilen manövreras med hjälp av den speciella nyckel i locket som hänger på ventilen.
Har systemet ventiler direkt före och efter magnetitfiltret så dräneras endast magnetitfiltrets kammare, finns inga ventiler så dräneras hela systemet.
4. När dränering är klar, lossa den övre delen av kammaren med hjälp av den nyckel som medföljer magnetitfiltret (bild 9).
5. Ta ur silen och rensola denna med vatten. Vid behov rengör även kammaren invändigt.

Avluftning

På toppen av magnetitfiltret sitter en luftskruv för manuell avluftning (bild 10). Avluftning av magnetitfiltrets kammare bör framförallt ske efter utförd service eller påfyllning av system, men även återkommande under drift då luftbubblor frigörs från mediet vid uppvärmning.

1. Öppna luftskruven med en plan skruvmejsel (bild 10).
2. När all luft pyst ut, dra åt skruven igen.

