

## Roth Touchline

Bruksanvisning - Kort och lätt



*Living full of energy*

# Touchline, Snabbguide

Ett Roth Touchline golvvärmesystem består av 1 - 3 kontrollenheter och ett antal rumstermostater.

Kontrollenheten har funktioner som pumpstopp, utgång för pannstyrning och kyla. Termostaterna kan fås med eller utan golvsensor (IR).

Roth Touchline är enkel att använda och kan styras med en app till iPhone och iPad. Nedanför hittar du de mest använda inställningarna.

Har du användning för den kompletta manualen kan du ladda ner den på [roth-nordic.se](http://roth-nordic.se)

Innehåll:

- › Snabbguide (Installatör)
- › Användarinställningar (Användare)
- › Avancerade inställningar (Installatör)

## 1. Översikt Kontrollenhet

1. Transformator 230/24V AC
2. Trådlös kontrollenhet
3. LED lyser vid värmebehov och blinkar när du registrerar termostat
4. Använd knapparna vid registrering
5. Anslutningar
6. Dragavlastning
7. SD-kortläsare för mjukvaruuppdatering
8. Extern antenningång
9. Lan ingång

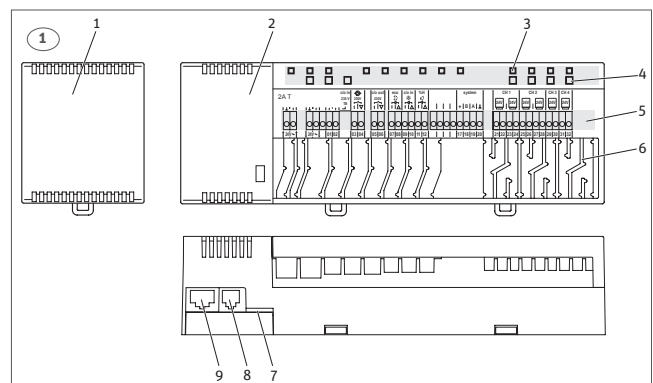

## 2. Översikt termostat

1. Trådlös förbindelse
2. Temperaturbörvärde och verkligt värde, tidsprogram och golvtemperatur
3. Välj börvärden, tid och datum samt andra värdeförändringar, tidsprogram
4. Menyknapp, val av driftsläge och parametrar
5. Tillbaka
6. OK
7. Öppning, för att öppna trådlösa rumstermostaten används 5 mm stjärnskruvmejsel
8. IR-sensor (endast på IR-modellen)
9. Batterilarm, eco-indikator, daggpunkt, allmänt larm, lås
10. Veckodagar för tidsprogram
11. Rum/golvtemperatur
12. Hjälptext för konfiguration
13. Driftslägen och inställning

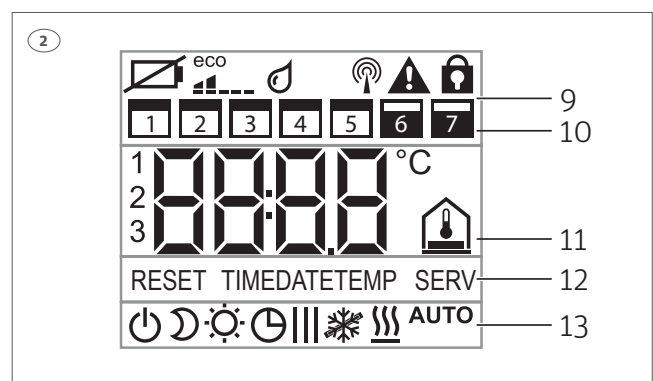
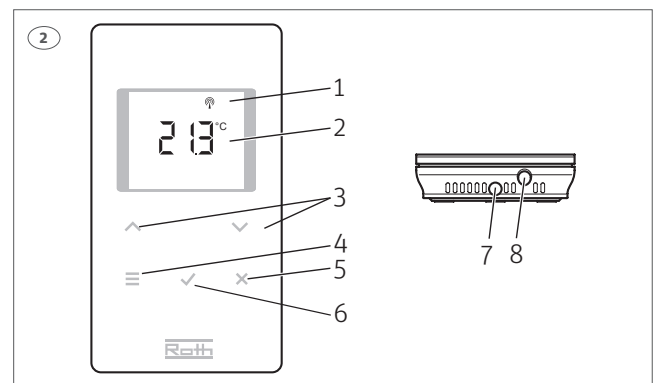

### 3. Montera kontrollenheten och anslut reglermotorerna (24V).

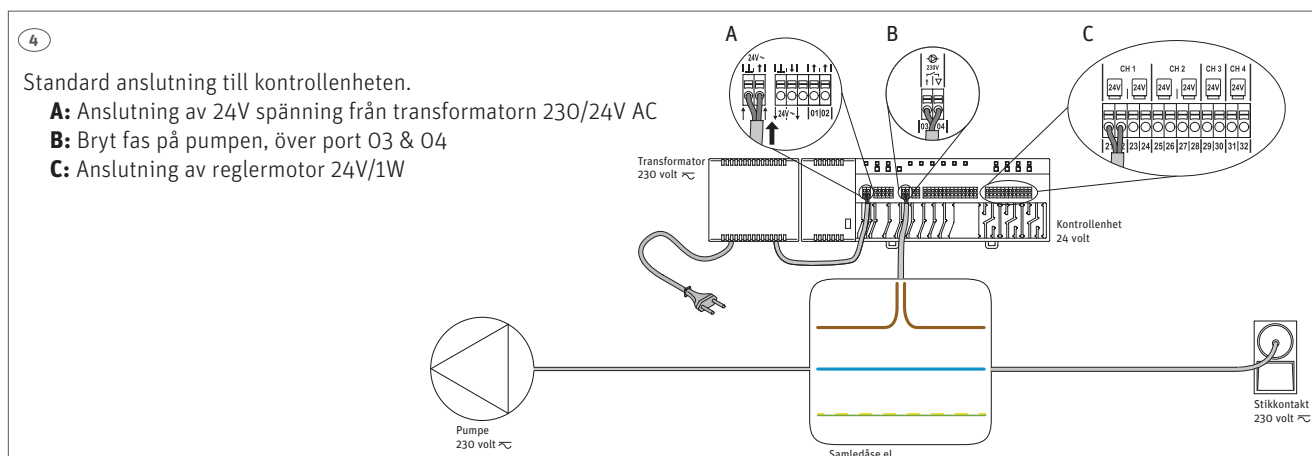
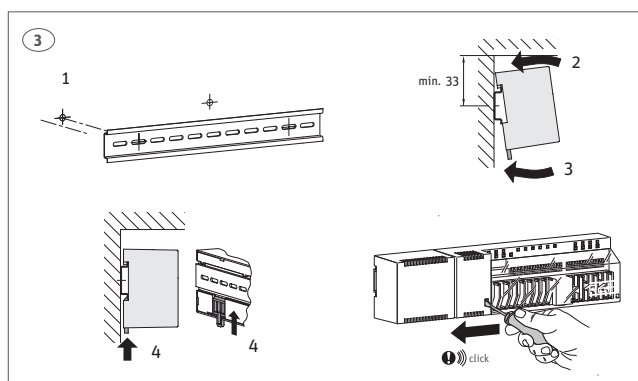

### 5. Sätt i batterierna i termostaterna och installera termostaterna på väggen.

OBS! Vidrör ej displayen när batterierna sätts i, då kan kalibreringen störas.

- A:** Gäller alla termostater
- B:** Gäller endast IR termostat

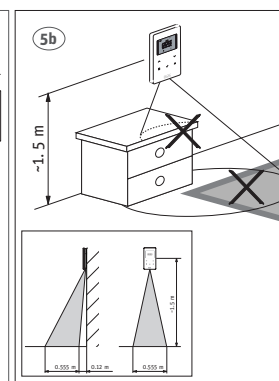
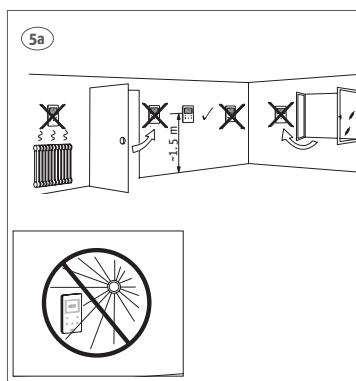
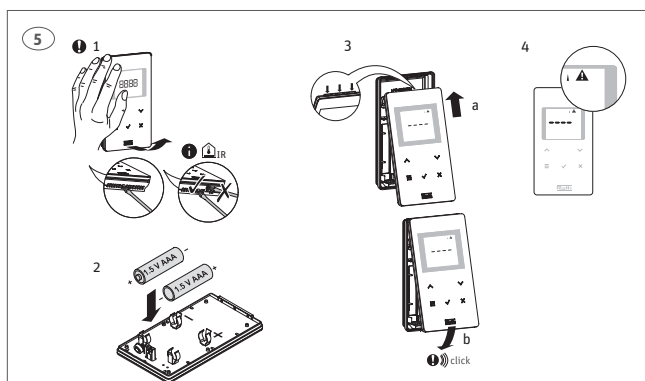

## Touchline, snabbguide

### 6. Registrering av Touchline rumstermostat till kontrollenheten

Tryck på önskad kanal som du vill registrera Touchline rumstermostat till. Kanalen kommer nu att blinka kontinuerligt och är klar för registrering.

Touchline rumstermostat är nu klar för registrering och visar: **!**  
För att registrera Touchline rumstermostat hålls sensorknapparna + nere i cirka 5 sekunder tills rumstermostaten visar (PAIR)  
När detta visas släpper du sensorknapparna..

### 7. Inställning av tid och datum

För att anläggningen ska fungera korrekt är det nödvändigt att ställa in tid och datum.

Genom att registrera den första trådlösa rumstermostaten till en trådlös kontrollenhet, ber systemet dig automatiskt att ställa in tid och datum. Om du hoppar över det här förfarandet kommer det att upprepas nästa gång du ansluter en trådlös rumstermostat.

- › Värdet för timme blinkar
  - › Tryck på sensorknappen  eller  , för att ställa in rätt värde för timme
  - › Tryck på sensorknappen  för att bekräfta. Värdet för minuter blinkar
  - › Ställ in minuter, år, månad och dag på samma sätt som för timmar
  - › När tid och datum är inställda, tryck på sensorknappen
- Displayen visar den aktiva vyn

### 8. Inställning av komforttemperatur

**Efter 10 sekunder utan att röra termostaten går den i viloläge. Tryck och håll nere i 5 sekunder på valfri knapp för att väcka den från viloläge.**

#### Inställning av rumstemperatur

- › Tryck  eller  för att ändra börvärdet.
- › Tryck  för att bekräfta den nya inställningen. Om du inte bekräftar sparas det nya börvärdet automatiskt efter 5 sekunder.

#### Beskrivning för P menyer:



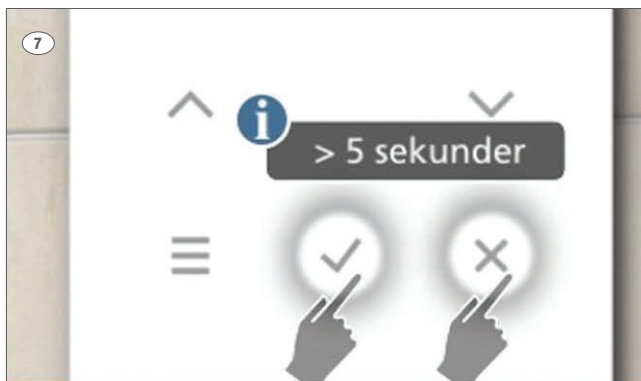

1. Aktivera termostaten.
2. Tryck på  i 10 sekunder.
3. Tryck sedan på  till önskat P-nummer.
4. Välj önskad meny genom att trycka på .



Parameter	Beskrivelse
<b>P-01</b>	Ställa in displayens standby-visning: faktisk temperatur eller tidpunkt
<b>P-02</b>	Ställa in inställningspunkt för minimal golvtemperatur (endast tillgänglig för versioner med integrerad IR-givare)
<b>P-03</b>	Ställa in högsta och lägsta möjliga värde för rumstemperatur
<b>P-04</b>	Ändra tidsprogram
<b>P-05</b>	Ställa tillbaka tidsprogrammen till fabriksinställningarna
<b>P-06</b>	Ställa in displayen för standby-läge (läge för maximal batteribesparing)
<b>P-07</b>	Aktivera eller inaktivera knappljud
<b>P-08</b>	Visa den trådlösa rumstermostatens ID-nummer
<b>P-09</b>	Visa kontrollenhetens ID-nummer
<b>P-SE</b>	Kan endast användas med en servicekod, fabriksinställningar "1234"
<b>P-21</b>	Visa den trådlösa rumstermostatens programvaruversion
<b>P-22</b>	Visa programvaruversionen på kontrollenheten
<b>P-23</b>	Visa faktisk status för kontrollenheten och I/O-boxen
<b>P-24</b>	Återställa parameter till fabriksinställningar. För nollställning av kontrollenhet eller rumstermostat se parameter P24 på sida 7
<b>P-32</b>	Ställa in temperatur för frysskydd
<b>P-66</b>	Aktivera eller inaktivera funktionen "optimerad reglermotorstyrning"

### Inställning av lägsta golvtemperatur

Inställning av golvtemperaturen är endast tillgänglig på den typ av rumstermostat som har golvtemperaturgivare (IR). Fabriksinställning är 15°C. Inställningsområde är 15 - 30°C.

- › Tryck  i 5 sekunder för att gå in i användarmenyn. Displayen visar **P-01**.
- › Tryck  på tills displayen visar **P-02**.
- › Tryck  på displayen visar börvärdet för golvtemperatur och symbolen .
- › Tryck på  eller  för att ändra börvärdet.
- › Tryck  för att bekräfta den nya inställningen. Displayen visar **P-03**.
- › Tryck  för att lämna användarmenyn

### 9. Utföra en länktest

#### Test registrering (länktest)

Testa registrering kan användas för att se kanalplats.

- › Tryck samtidigt på  +  på den trådlösa rumstermostaten i 5 sekunder.
- › Displayen på den trådlösa rumstermostaten visar "Pair" - "Test" och på kontrollenheten tänds lysdioden på den tilldelade kanalen. Om den trådlösa rumstermostaten är registrerad på mer än en kanal lyser alla registrerade kanalers lysdioder.
- › LED-lampan släcks efter 5 sekunder. Registreringen är kontrollerad.

OBS! Om displayen visar symbolen ERR 1,  är radioförbindelsen mellan den trådlösa rumstermostaten och kontrollenheten bruten.

# Touchline, snabbguide

## 10. Val av driftläge

Tryck kort på sensorknappen . Symbolen  blinkar.







› Tryck kort på sensorknappen för att växla till nästa lägesymbol. Symbolen för nästa driftläge blinkar





› Fortsätt att trycka på knappen sensorn tills symbolen för önskat läge blinkar

› Tryck på sensorknappen  för att bekräfta det nya driftläget.

*Touchline anläggning har möjlighet nattsänkning med tidsprogram. Hitta de fullständiga instruktionerna på [roth-nordic.se](http://roth-nordic.se)*

## Kontrollera alltid driftläge innan tekniker tillkallas!

Symbol	Beskrivning
	Av (frys skydd +8 grader)
	Reducerad drift (inställd temp -3 grader)
	Normal drift (rekommenderat driftläge)
	Tidsprogram 1, 2 och 3
	Kylläge (fungerar om kontrollenheten är konfigurerad för att ge signal till kylanläggning)
	Värmeläge (fungerar om kontrollenheten är konfigurerad för att ge signal till värmeanläggning)
	Automatiskt kylläge: läge för uppvärmning och nedkylning som kontrolleras via signal till kontrollenheten

Problem	Möjlig orsak	Åtgärd	Ska utföras av
	Batteriet nästan tomt	Byt batterierna	Användare
  -----	Batteriets nivå är kritiskt låg. Radiosignalen mellan den trådlösa rumstermostaten och kontrollenheten kan inte längre garanteras	Byt batterierna omedelbart	Användare
 <b>Err1</b> Avsaknad av radiosignal mellan den trådlösa rumstermostaten och kontrollenheten i över 30 minuter	Strömbortfall i kontrollenheten	Återupprätta strömförsörjningen	Elektriker
	Säkringen är defekt	› Byt ut säkringen (2 A T) › Inspektera de elektriska anslutningarna	Elektriker

Problem	Möjlig orsak	Åtgärd	Ska utföras av
 <b>Err2</b> Avsaknad av radiosignal mellan den trådlösa rumstermostaten och kontrollenheten i över 30 minuter	Strömvikt i kontrollenheten	Återupprätta strömförsörjning	Elektriker
	Säkringen är defekt	› Byt ut säkringen (2 A T). › Inspektera de elektriska lutningarna	Elektriker
	Elektriska störningar	Felsökning	Användare/fackman

Problem	Möjlig orsak	Åtgärd	Ska utföras av
 <b>Err3</b> Ändrade parametrar kan inte lagras	Strömbortfall i kontrollenheten	Återupprätta strömförsörjningen.	Elektriker
	Säkring är defekt	<ul style="list-style-type: none"> <li>› Byt ut säkringen (2 A T).</li> <li>› Inspektera de elektriska anslutningarna</li> </ul>	Elektriker

Problem	Möjlig orsak	Åtgärd	Ska utföras av
 <b>Err4</b> IR-sensor defekt	Batteri för svagt	Byt batterierna	Användare
	IR-sensor trasig	Byt ut den trådlösa rumstermostaten med IR-givare	Fackman

Problem	Möjlig orsak	Åtgärd	Ska utföras av
 <b>Roth App tappad förbindelse</b>	Tappat förbindelsen till kontrollenhet via app	Starta om kontrollenheten	Användaren Se alltid till att du har den senaste programvaran. För mer information gå till roth-nordic.se

Parameter	Beskrivning
<b>P-24</b>	<p>Återställa parameter till fabriksinställningar. Parametrar lagras delvis i kontrollenheten och delvis i den trådlösa rumstermostaten. Vilka parametrar som kan återställas under olika förutsättningar definieras i kapitel 15.3.</p> <p><b>OBS</b> Om det inte finns någon tilldelning av trådlös rumstermostat eller kontrollenhet, måste du återställa parametern till fabriksinställningarna i två steg. Välj först alternativ "1" för parameter <b>P-24</b> och därefter alternativ "3".</p> <p><b>Alternativ</b></p> <ul style="list-style-type: none"> <li>› 0: Ej aktiv, ingen återställning utförd.</li> <li>› 1: Återställa kontrollenheten till fabriksinställningarna. Adresseringen av den trådlösa rumstermostaten och kontrollenheten raderas inte.</li> <li>› 2: Återställa kontrollenheten till fabriksinställningarna. Adressering av den trådlösa rumstermostaten, kontrollenheten och eventuella tillbehör kommer att raderas.</li> <li>› 3: Återställa den trådlösa rumstermostaten till fabriksinställningarna. Adresseringen av en trådlös rumstermostat eller temperaturgivare (givarläge) kommer inte att raderas.</li> <li>› 4: Återställa den trådlösa rumstermostaten till fabriksinställningarna. Adresseringen av en trådlös rumstermostat eller temperaturgivare (givarläge) kommer att raderas.</li> </ul> <p><b>Hantering</b></p> <ul style="list-style-type: none"> <li>› Tryck på givarknappen <input checked="" type="checkbox"/>. Displayen visar <b>0</b>.</li> <li>› Tryck på givarknappen <input type="checkbox"/> eller <input type="checkbox"/>, för att välja ett alternativ.</li> <li>› Tryck på givarknappen <input checked="" type="checkbox"/>. Displayen visar <b>no</b>.</li> <li>› Tryck på givarknappen <input type="checkbox"/> eller <input type="checkbox"/>, för att välja mellan alternativen <b>no</b> eller <b>yes</b>.</li> <li>› Välj ett av följande alternativ:             <ul style="list-style-type: none"> <li>– Tryck på givarknappen <input checked="" type="checkbox"/>, för att lagra de ändrade inställningarna. Displayen visar nästa parameter <b>P-21</b>.</li> <li>– Tryck på givarknappen <input type="checkbox"/>, för att avbryta proceduren. Displayen visar den valda parametern.</li> </ul> </li> </ul>

Parameter	Beskrivning
<b>P-32</b>	<p>Ställa in temperatur för frysskydd. Funktionen för frysskydd aktiveras så snart den uppmätta rumstemperaturen understiger temperaturen som är inställd för frysskydd. › Fabriksinställningar: 8°C › Inställningsområde: 3 - 13°C</p> <p><b>Drift</b> › Tryck på givarknappen <input checked="" type="checkbox"/>. Displayen visar 8,0. › Tryck på givarknappen <input checked="" type="checkbox"/> eller <input checked="" type="checkbox"/> för att ändra värden. › Välj ett av följande alternativ: – Tryck på givarknappen <input checked="" type="checkbox"/> för att lagra de ändrade inställningarna. Displayen visar nästa parameter <b>P-33</b>. – Tryck på givarknappen <input checked="" type="checkbox"/> för att avbryta proceduren. Displayen visar den valda parametern.</p>
<b>P-66</b>	<p>Aktivera eller inaktivera funktionen "optimerad utlösarkontroll". Den optimerade utlösarkontrollen är en särskilt utvecklad kontroll som sparar energi. Kontrollen ersätter också en halvproportionell kontroll. Vid start tar reglermotorn emot en 100% signal under en bestämd period. Efter denna uppvärmningsperiod mottar reglermotorn en puls/paussignal som är beroende av den omgivande temperaturen och konfigureras med parametrarna i (<b>P-66</b>). Denna kontroll har en betydligt energibesparande funktion.</p> <p><b>OBS</b> Vi rekommenderar att den optimerade utlösarkontrollen inaktiveras i omgivande temperaturer under 10°C. › Fabriksinställningar: Alternativet "0" › Alternativ: – 0: inaktiverad, omgivande temperatur under 10°C – 2: aktiverad, omgivande temperatur mellan cirka 10°C och 25°C. – 2: aktiverad, omgivande temperatur mellan cirka 25°C och 50°C.</p> <p><b>Hantering</b> › Tryck på givarknappen <input checked="" type="checkbox"/>. Displayen visar 0. › Tryck på givarknappen <input checked="" type="checkbox"/> eller <input checked="" type="checkbox"/> för att ställ in alternativ 0, 1 eller 2. › Välj ett av följande alternativ: – Tryck på givarknappen <input checked="" type="checkbox"/> för att lagra de ändrade inställningarna. Displayen visar nästa parameter (<b>P-67</b>). – Tryck på givarknappen <input checked="" type="checkbox"/> för att avbryta proceduren. Displayen visar den valda parametern.</p>



#### ROTH NORDIC A/S

Centervej 5  
3600 Frederikssund  
Tel. +45 4738 0121  
Fax +45 4738 0242  
E-mail: service@roth-nordic.dk  
roth-nordic.dk

#### ROTH NORDIC AB

Käglingevägen 37  
213 76 Malmö  
Tel. +46 40534090  
Fax +46 40534099  
E-mail: service@roth-nordic.se  
roth-nordic.se

#### ROTH NORDIC AS

Jongsåsveien 4  
1338 Sandvika  
Tel. +47 67 57 54 00  
E-mail: service@roth-nordic.no  
roth-nordic.no  
facebook.com/RothNordicNO

#### ROTH NORDIC OY

Kauppiaankatu 11  
10300 Karjaa  
Puh. +358 19 440 330  
Faksi +358 (0) 19 233 193  
E-mail: service@roth-nordic.fi  
roth-nordic.fi  
facebook.com/RothNordicFI



Denna produkt är anpassad till branschregler  
Säker Vatteninstallation. Roth Nordic AB garanterar produktens funktion om branschreglerna och monteringsanvisningen följs.