

## AquaFast skarvkoppling 355-450 mm

AquaFast kopplingen levereras förmonterad och ska inte demonteras före installation.

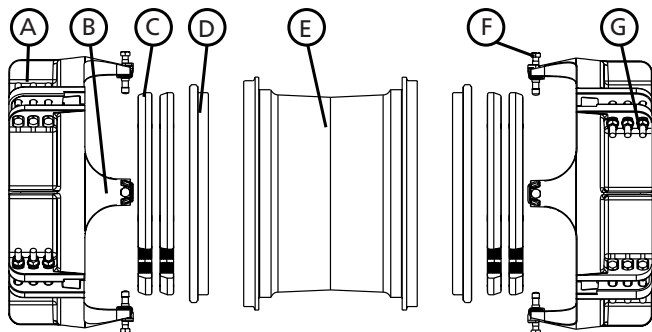

### Komponenter till AquaFast koppling:

- A) Klämband
- B) Klämbands klack
- C) Grip ringar
- D) Packning
- E) Hus
- F) Centereringsbult
- G) Förband: Bultar / muttrar / brickor / mutterhållare / vändbara brickor / bultlock

AquaFast skarvkoppling kan användas på följande rörmaterial:

- PVC rör
- MDPE (PE80), HPPE/HDPE (PE100) Polyeten-rör – SDR17/17.6 & SDR11 med upp till 3% ovalitet.

Stödhylsa behöver ej användas.

### Installation av AquaFast skarvkoppling 355-450 mm

- 1) Kontrollera att röret är lämplig för AquaFast koppling. Rörytan måste vara ren och fri från repor som kan leda till läckage. Den kapade ändan skall vara rak. Fasa röret, minst 45° x 20 mm är rekommenderat för enkel installation. Ett tunt lager av dricksvattengodkänt smörjmedel bör appliceras på röret och den första läpptätningen före installation.
- 2) För att underlätta installation, märk båda rören med insticksdjupen (se tabell 1), använd rörändarna som referens (se Bild 1).
- 3) Skjut på AquaFast-kopplingen på ett av rören så långt det går, d.v.s. tills röret trycker mot läppen av den andra packningen (se Bild 2).
- 4) Räta upp de två rören (se Bild 3) och justera inställningsgapet (se tabell 1).
- 5) Använd markeringarna utförda i punkt 2, skjut på AquaFast-kopplingen till en central position över rörändarna (se Bild 4). Utkanten på produkten skall vara i linje med markeringarna för insticksdjup markerade på rören.
- 6) Klämbanden kan roteras för att säkerställa att bultarna är i önskad position för åtdragning. Om det är nödvändigt med en justering, lossa bultarna tillräckligt för att tillåta klämbanden att rotera. Roter klämbanden till önskad position. Vänligen notera att bultarna är vändbara för att ge ytterligare flexibilitet vid installation.

Forts. nästa sida...

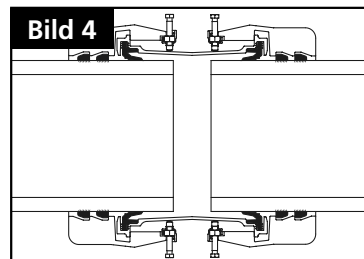
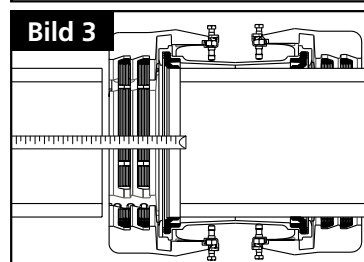
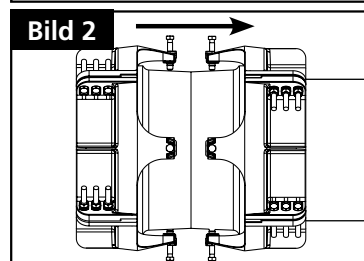
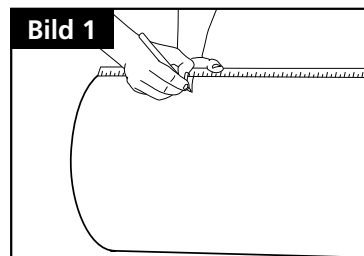

- 7) Innan slutlig åtdragning, måste det vara fritt utrymme mellan centreringsbultarna och huset för att möjliggöra för klämbanden att dras in. Skruva upp centreringsbultarna så att det är ett litet gap (ca 5 mm) mellan bultlocket och huset (se Bild 5).
- 8) Påbörja åtdragningen på första klämbandet. Arbeta genom varje klämband i turordning. Dra åt varje klämband jämnt med ett eller två varv åt gången för att dra klämbanden mot röret (se Bild 6). Fortsätt att skruva upp centreringsbultarna för att säkerställa att de inte kommer i kontakt med huset.
- 9) Åtdragningen är klar när klämbandens alla backar är i kontakt med varandra (se Bild 7).
- 10) Dra åt bultarna på det andra klämbandet enligt punkt 6.
- 11) Använd centreringsbultarna för att säkerställa att klämbandet är koncentriskt mot kopplingshuset (se Bild 8).

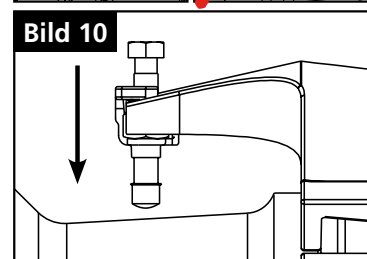
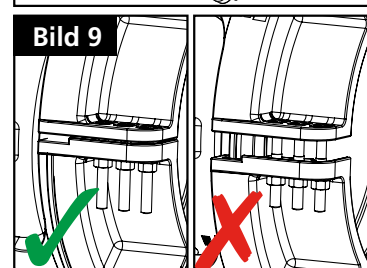
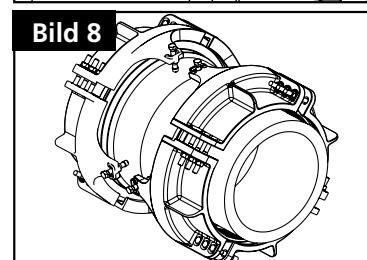
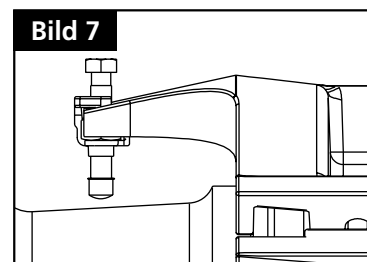

Vänligen se ytterligare  
PRODUKTNOTERINGAR  
i slutet av dessa monteringsanvisningar.

### INSTICKSDJUP OCH INSTÄLLNINGS-GAP

Nominell Dim.	Insticksdjup (mm)	Inställnings Gap (mm) (Baserad på nominellt insticksdjup)
355	241	210
400	247	210
400	255	210

Med reservation för eventuella ändringar.

Alla ansträngningar har gjorts för att säkerställa att informationen i denna publikation är korrekt vid publiceringstidpunkten. Crane Ltd. / Industri Belos AB åtar sig inget ansvar eller ansvar för typografiska fel eller utelämnanden eller för felaktig tolkning av informationen i publikationen och förbehåller sig rätten att ändra utan föregående meddelande.

02.2018



INDUSTRI BELOS AB

Axel Johanssons gata 4-6 • Box 6482 • 751 38 UPPSALA

Tel: 018-67 67 80 • Fax: 018-67 67 90

E-post: info@belos.se • order@belos.se • www.belos.se

## AquaFast flänskoppling 355-450 mm

AquaFast flänskopplingar levereras förmonterade och ska inte demonteras före installation.

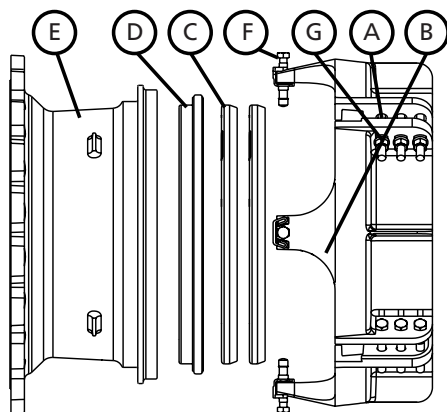

### Komponenter till AquaFast flänskoppling:

- A) Klämband
- B) Klämbands klack
- C) Grip ringar
- D) Packning
- E) Hus
- F) Centreringsbult
- G) Förband: Bultar / muttrar / brickor / mutterhållare / vändbara brickor / bultlock

AquaFast skarvkoppling kan användas på följande rörmaterial:

- PVC rör
- MDPE (PE80), HPPE/HDPE (PE100) Polyeten-rör – SDR17/17.6 & SDR11 med upp till 3% ovalitet.

Stödhylsa behöver ej användas.

### Installation av AquaFast flänskoppling 355-450 mm

- 1) Kontrollera att röret är lämpligt för AquaFast flänskoppling. Rörytan måste vara ren och fri från repor som kan leda till läckage. Den kapade ändan skall vara rak. Fasa röret, minst 45° x 20 mm är rekommenderat för installation. Ett tunt lager av dricksvatten godkänt smörjmedel bör appliceras på röret och den första läpptätningen före installation.
- 2) För att underlätta installation, märk röret med min.- och max.-insticksdjup (se tabell 2), använd rörändan som referens (Se Bild 1).
- 3) Skjut på AquaFast flänskoppling på PE-röret (se Bild 2). Utkanten på produkten skall hamna mellan markeringarna för min.- och max.-insticksdjup markerade på röret. Om båda markeringarna på röret är synliga, har röret inte skjutits in tillräckligt. Röret har inte helt passerat packningen och läckage kan uppstå vid trycksättning. Om ingen markering på röret är synligt, har röret skjutits in för långt. Detta kan leda till störning mellan röret och motfläns.
- 4) Säkerställ att inställningsgapet mellan rörändan och den upphöjda tätningsytan på AquaFast flänskoppling är korrekt (se tabell 2).
- 5) Klämbanden kan roteras för att säkerställa att bultarna är i önskad position för åtdragning. Om det är nödvändigt med en justering lossa bultarna tillräckligt för att tillåta klämbanden att rotera. Roter klämbanden till önskad position. Vänligen notera att bultarna är vändbara för att ge ytterligare flexibilitet vid installation.

Forts. nästa sida...

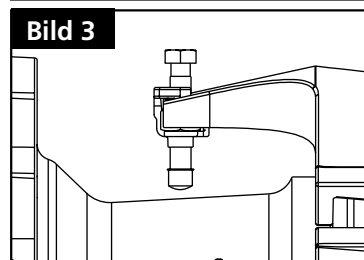
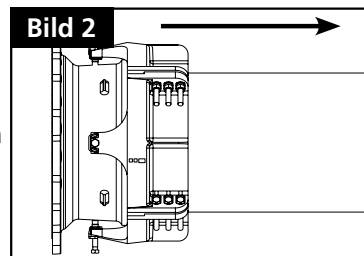
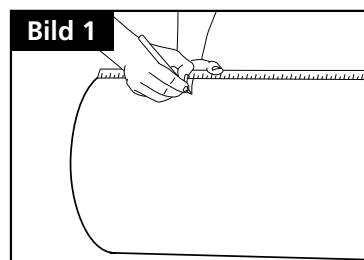

- 6) Innan slutlig åtdragning, måste det vara fritt utrymme mellan centreringsbultarna och huset för att möjliggöra för klämbanden att dras in. Skruva upp centreringsbultarna så att det är ett litet gap (ca 5 mm) mellan bultlocket och huset (se Bild 3).
- 7) Påbörja åtdragningen av klämbanden. Arbeta genom varje klämband i turordning. Dra åt varje klämband jämnt med ett eller två varv åt gången för att dra klämbanden mot röret (se Bild 4). Fortsätt att skruva upp centreringsbultarna för att säkerställa att de inte kommer i kontakt med huset.
- 8) Åtdragningen är klar när klämbandens backar är i kontakt med med varandra (se Bild 5).

### Installation av AquaFast flänskoppling 355-450 mm mot motfläns

- 9) Rikta in AquaFast flänsen och motflänsen.
- 10) Passa in en flänspackning mellan de två flänsarna (flänspackning beställs separat) och säkerställ att den är placerad på den upphöjda tätningssytan på AquaFast flänsen (se Bild 6).
- 11) Dra åt bultarna växelvis enligt standardförfarande.
- 12) Använd centreringsbultarna för att säkerställa att klämbanden är koncentriska mot kopplingshuset.

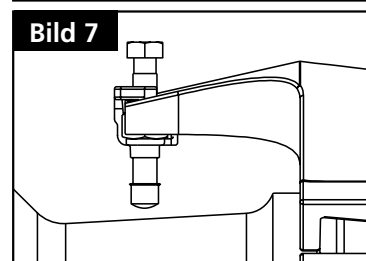
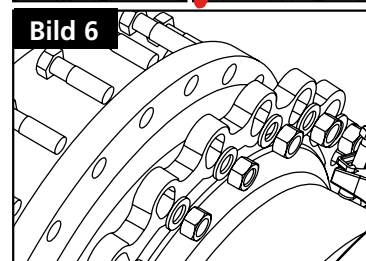
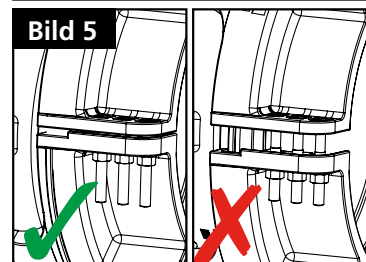
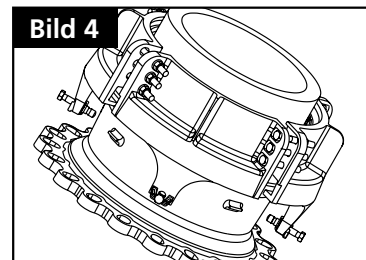

Vänligen se ytterligare  
PRODUKTNOTERINGAR  
i slutet av dessa monteringsanvisningar.

### INSTICKSDJUP OCH INSTÄLLNINGS-GAP

Nominell Dim.	Fläns borrhning	Insticksdjup (mm)			Inställnings Gap (mm) (Baserad på nominellt insticksdjup)
		Min.	Nom.	Max.	
355	300 PN10,16	284	304	324	197
355	350 PN10,16	284	304	324	117
400	350 PN10,16	289	309	329	183
400	400 PN10,16	290	310	330	117
450	400 PN10,16	298	318	338	109
450	450 PN10,16	298	318	338	117
450	500 PN10,16	298	318	338	117

Med reservation för eventuella ändringar.

Alla ansträngningar har gjorts för att säkerställa att informationen i denna publikation är korrekt vid publiceringstidpunkten. Crane Ltd. / Industri Belos AB åtar sig inget ansvar eller ansvar för typografiska fel eller utelämnanden eller för felaktig tolkning av informationen i publikationen och förbehåller sig rätten att ändra utan föregående meddelande.

02.2018



**INDUSTRI BELOS AB**

Axel Johanssons gata 4-6 · Box 6482 · 751 38 UPPSALA

Tel: 018-67 67 80 · Fax: 018-67 67 90

E-post: [info@belos.se](mailto:info@belos.se) · [order@belos.se](mailto:order@belos.se) · [www.belos.se](http://www.belos.se)

## **AquaFast PRODUKTNOTERINGAR**

I tillägg till monteringsanvisningarna vänligen notera följande vid installation av AquaFast produkter.

### **Lagring**

Lagra produkten i dess originalförpackning i en ren och torr miljö före användning. Kontrollera att AquaFast är ren och fri från skräp och föroreningar före och under installation.

### **Vid användning med rör som har skyddslager / skyddsmålade rör**

Vid användning på PE-rör med externt skyddslager, ta bort skyddslagret bortom kopplingens insticksdjup. Detta för att säkerställa att kopplingens tätning och grepp är direkt mot PE-rörets yta och inte det yttre skyddslagret.

### **Vid användning med rör som har PE barriär för användning i exempelvis kontaminerad mark**

AquaFast har inte testats eller designats för användning med rör belagda med PE-barriär. Vi rekommenderar därför att inte använda AquaFast för detta ändamål.

### **Vid användning med ovala rör och rör på rulle**

Observera att rör på rulle kan uppvisa en högre grad av ovalitet. Detta kan också uppstå på raka rör om de är staplade för lagring under en längre period. AquaFast är avsedd för respektive diameter och tillåter inte en hög grad av ovalitet på rörändan. Röret skall kontrolleras efter ovalitet före användning och om nödvändigt rundgörs med lämplig utrustning.



## AquaFast KOMPONENTER

Alla AquaFast-kopplingar levereras fabriksmonterade och klara för användning. I de fall användaren önskar återanvända kopplingen är det nödvändigt att byta distanshylsor och grip ring. Ovarsamhet i att följa nedanstående instruktioner kan leda till potentiellt produktfel.

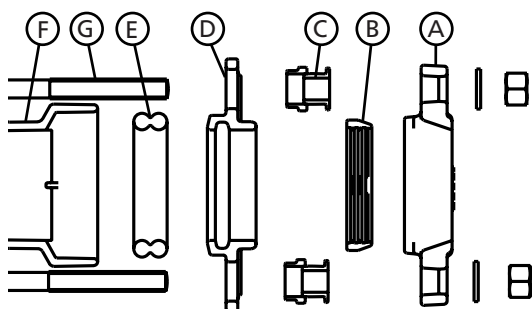

### Komponenter för AquaFast sortimentet ovan:

- A) Glander
- B) Gripring
- C) Distanshylsa
- D) Mellanring
- E) Packning
- F) Kopplingshus
- G) Bultar

### Byte av grip ring och distanshylsor för AquaFast skarvkoppling

- 1) Det är nödvändigt att demontera kopplingen för att korrekt kunna byta gripring (B) och distanshylsor (C). Innan start se till att kopplingen är på en ren och torr arbetsyta.
- 2) Placera kopplingen på dess sida, lossa och ta bort alla muttrar och brickor, dra sakta ur bultarna (G) och ta bort glanderna (A).
- 3) Ta bort gripringarna (B) och alla distanshylsor (C) samt mellanringarna (D). Säkerställ att packning ligger kvar i kopplingen, smörj packningen (E) med godkänt smörjmedel.
- 4) Sätt i ny gripring (B) i glandern (A) och se till att insidan på båda vinklade ytorna möter varandra korrekt. Placera ett av seten med glander och gripring på en plan yta, sätt i bultarna så att de pekar uppåt.
- 5) Skjut på distanshylsorna (C) över bultarna med den planaste ytan mot glandern.
- 6) Sätt dit mellanringen (D) över bultarna med den tjockare delen uppåt mot packningen, se till att distanshylsan (C) placeras inuti bult hålet på mellanringen.
- 7) Placera kopplingshuset (F) med packningar (E) över mellanringen.
- 8) Sätt dit den andra mellanringen med den tjocka delen mot packningen.
- 9) Trä ner distanshylsorna över bultarna med den planaste ytan mot glandern.
- 10) Skjut på det andra setet med gripring och glander från punkt 4 på mellanringen.
- 11) Byt ut alla brickor och muttrar och dra åt för hand.

### Byte av grip ring och distanshylsor för AquaFast flänskoppling

- 1) Det är nödvändigt att demontera flänskopplingen för att korrekt kunna byta ut grip ring (A) eller distanshylsor (C). Innan start se till att kopplingen är på en ren och torr arbetsyta.
- 2) Placera kopplingen med flänsen nedåt med muttrar och brickor pekande uppåt.
- 3) Lossa och ta bort alla muttrar, bultar och brickor och ta bort glanderna (A).
- 4) Ta bort grip ringarna (B) och alla distanshylsor (C) med mellan ringarna (D).
- 5) Säkerställ att packningen ligger kvar i kopplingen, smörj packningen (E) med godkänt smörjmedel.
- 6) För att återmontera, placera mellan ringen (D) över bultarna med den tjockare delen uppåt mot packningen i kopplingshuset.
- 7) Byt ut och återmontera distanshylsorna (C) över bultarna med den planaste delen uppåt så att distanshylsan fixeras i mellan ringens bult hål.
- 8) Sätt i gripringen (B) i glandern (A) och se till att båda de vinklade ytorna ligger mot varandra korrekt. Placera glandern med gripring inåt, över bultarna på mellanringen.
- 9) Byt ut alla brickor och muttrar och dra åt för hand.

