

Monteringsanvisning för duschset

**NGL-824**

RSK: 818 17 27

**NGL**

Vatten- & energiteknik AB

Rev. 2.4-14.01



Denna produkt är anpassad till branschregler Säker Vatteninstallation. NGL garanterar produktens funktion om branschreglerna och monteringsanvisning följs.

### ***Innehållsförteckning***

1. Kartongens innehåll
2. Nödvändiga verktyg
3. Sprängskiss / Reservdelar
4. Monteringsanvisning
5. Teknisk data

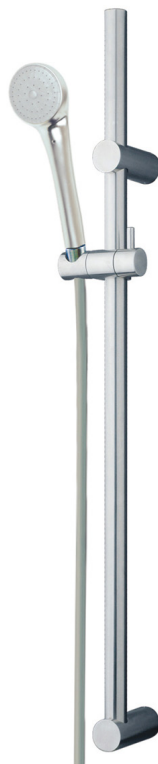

**NGL** Stainless

Läs igenom denna anvisning innan montering av duschstängan. Kontrollera att blandaren är felfri och att alla delar som listas på nästa sidan finns med i förpackningen. Ha alla listade verktyg tillhanda.

## 1. KARTONGENS INNEHÅLL

1	Duschstång TI-6000
2	Plugg
3	Skruv

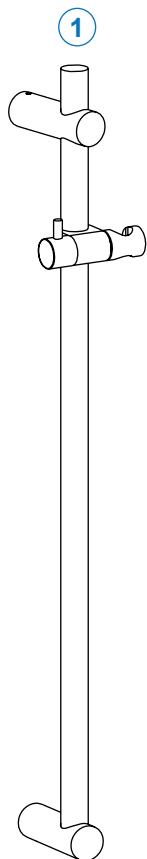

2x (2)

2x (3)

Kontrollera att allt medföljer i förpackningen enligt sida 2.

Kontrollera att takduschen är felfri innan du börjar montera!

## 2. NÖDVÄNDIGA VERKTYG

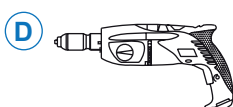
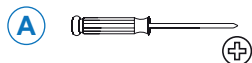

(E) SILIKON

A	Stjärnskruvmejsel
B	Borr
C	Skiftnyckel
D	Borrmaskin
E	Silikon för våtutrymmen



## 4.1 Förbered stången för montering

- Lossa fästena (26).

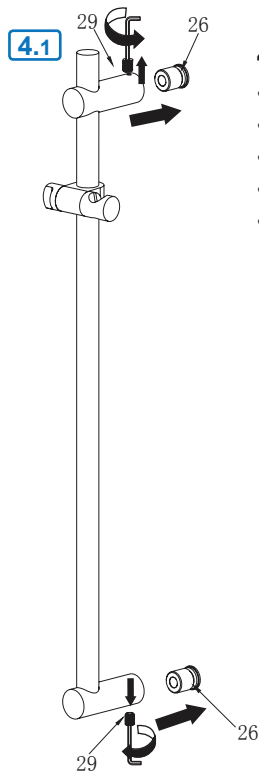

## 4.2 Montera fästena på väggen

- Borra hålen
- Applicera silikon i borrhålen
- Tryck in pluggen
- Applicera mer silikon i hålen
- Skruva fast fästet

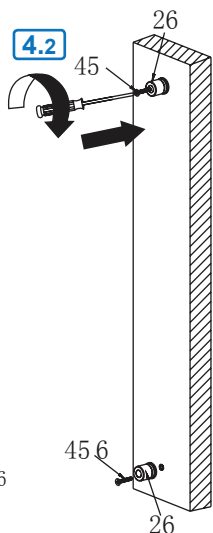

## 4.3 Montera stången

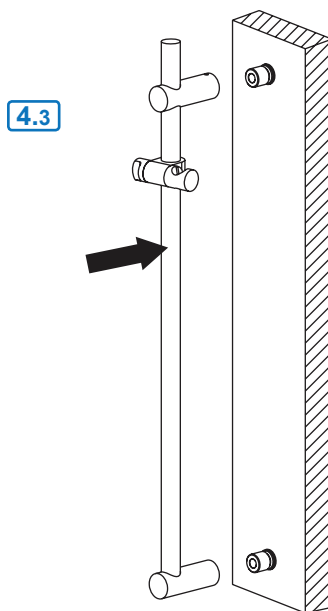

## 4.4 Fixera stången med insexskruvarna

