

Ifö Concert II

95-09

SE Vattenlås

NO Vannlås

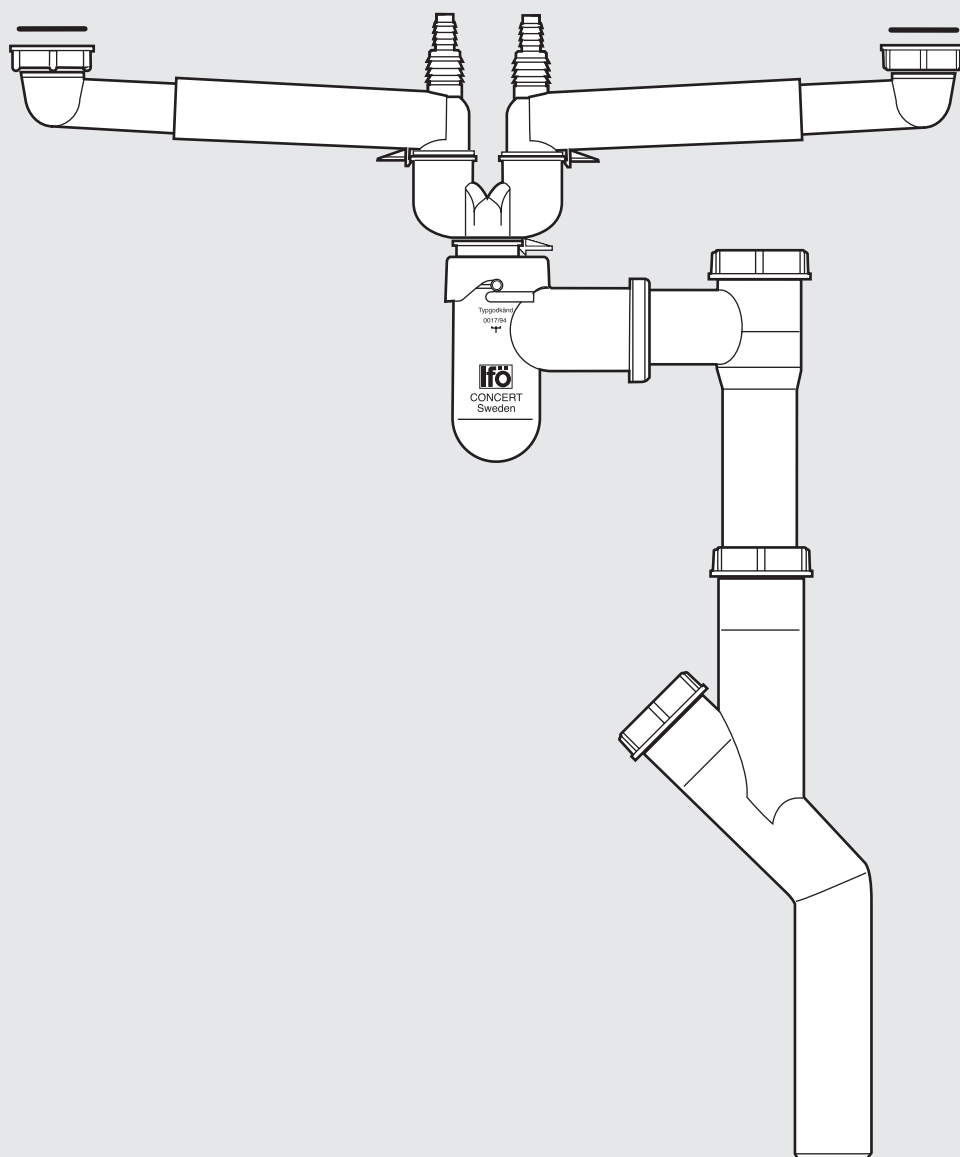

8888003

www.ifosanitar.com

SE Monteringsanvisning Sid. 2-11

NO Monteringsanvisning Sid. 13-23

Monteringsanvisning - CONCERT II - Vattenlås för dubbellådor

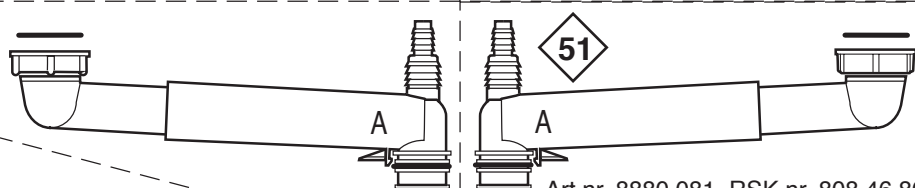
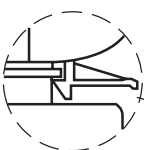
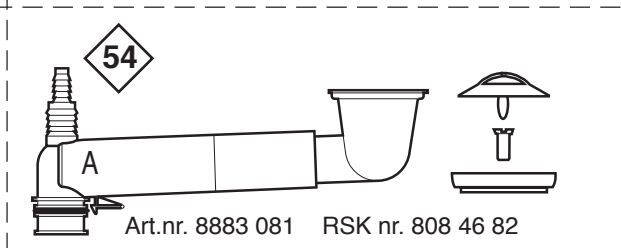
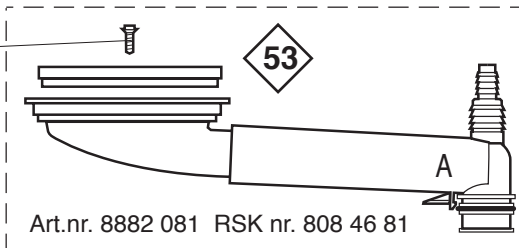
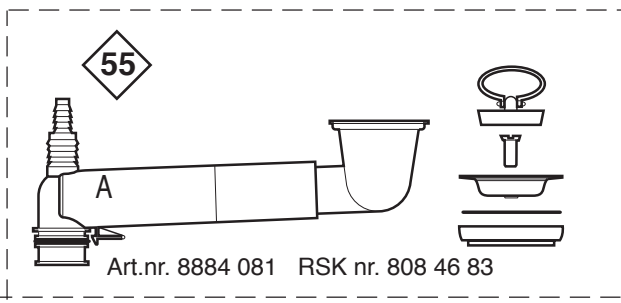
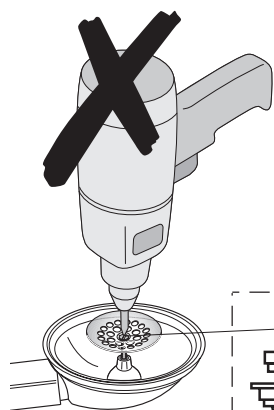

1. Montera de teleskopiska armarna (A) i klykan (B) (se till att snäppet passerar flänsen och låser fast armen som den inringade bilden visar.

2. Gör en bedömning om i vilket område golvmuffen sitter (Se sid 5). Detta för att konstatera om exempelvis vinkelröret (D) måste roteras. OBS ! Kontrollera alltid att alla rör är instuckna till respektive " Min-märke ".

3. Grovinställ vattenlåset så att centralenheten (C) kommer nära bakväggen av bänk skåpet samt ovanför golvmuffen. Detta görs genom att den teleskopiska armen skjuts in eller dras ut. **OBS !** Ibland kan någon arm behöva kapas. (Se sid 4).

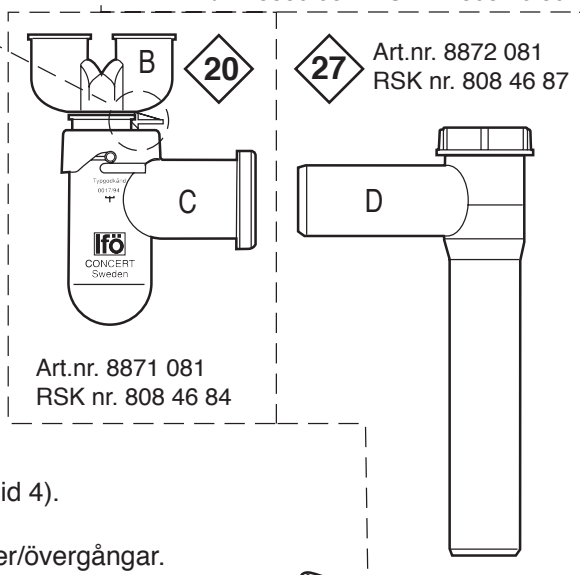

4. Skruva fast vattenlåset i diskbänkens bottenventiler/övergångar. **OBS!** Använd ej skruvdragare. Viktigt vid ROT-arbeten att anslutande gängor är horisontella och på samma nivå för fullgod tätning.

5. Montera teleskopröret (E). Antingen genom att först föra ner röret i golvmuffen eller föra upp röret på vinkelröret (D). Vid dålig avluftning på stamledningen, montera Ifö vakuumentil (40) på teleskoprörets rensingång. (Se tillbehör sid 9).



6. Vid vissa ROT-byte kan kapning av vinkelröret (D) eller teleskopröret (E) vara aktuellt på grund av begränsat utrymme mellan golvmuffen och diskbänken. (Se sid 5). **OBS!** Maximal kapningsmån angiven.

7. Vid anslutning till vägg används Ifö's vägganslutning (32) för montering på vinkelröret (D). Även här kan vinkelröret kapas enligt anvisning. (Se sid 5).

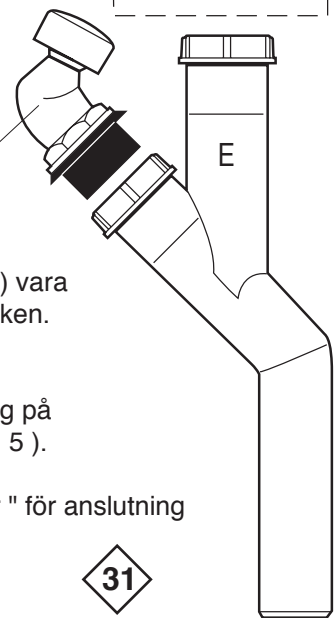
Det är även möjligt att ansluta låsenheten (20) direkt till valfritt " 50-rör " för anslutning rakt in i väggen.



Monteringsanvisning – CONCERT II – Vattenlås för enkelläda

1. Montera de teleskopiska armarna (A) centralenheten (C) (se till att snäppet passerar flänsen och låser fast armen som den inringade bilden visar).
2. Gör en bedömning om i vilket område golvmuffen sitter (se sid 5). Detta för att konstatera om exempelvis vinkelröret (D) måste roteras.
OBS! Kontrollera alltid att alla rör är instuckna till respektive " Min-märke ".
OBS! Ibland kan någon arm behöva kapas. (Se sid 4).
3. Grovinställ vattenlåset så att centralenheten (C) kommer nära bakväggen av bänkskåpet samt ovanför golvmuffen.
Detta görs genom att den teleskopiska armen skjuts in eller dras ut.
OBS! Ibland kan någon arm behöva kapas. (Se sid 4).
5. Montera teleskopröret (E). Antingen genom att först föra ner röret i golvmuffen eller föra upp röret på vinkelröret (D).
Vid dålig avluftning på stamledningen, montera lfö vakuumentil  på teleskoprörets rensingång. (Se tillbehör sid 9).
6. Vid vissa ROT-byten kan kapning av vinkelröret (D) eller teleskopröret (E) vara aktuellt på grund av begränsat utrymme mellan golvmuffen och disk bänken. Se sid 5. **OBS!** Maximal kapningsmån angiven.
7. Vid anslutning till vägg används lfö's vägganslutning  för montering på vinkelröret (D). Även här  kan vinkelröret kapas enligt anvisning. (Se sid 5).

Det är även möjligt att ansluta låsenheten direkt till valfritt "50-rör " för anslutning  rakt in i väggen.

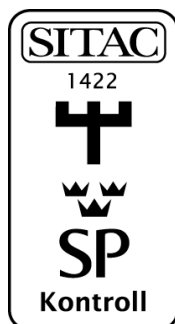

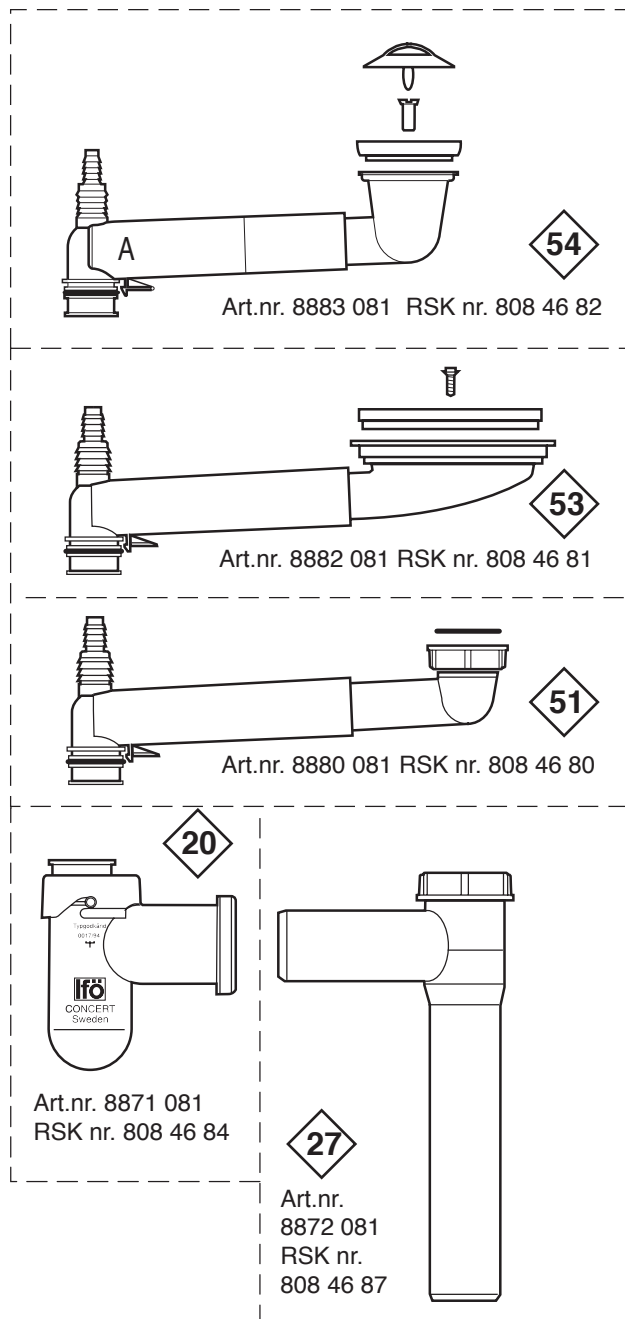

Tillverkarförsäkran

Tillverkas i enlighet med typgodkännandebevis 0017/94 och tillhörande handlingar.



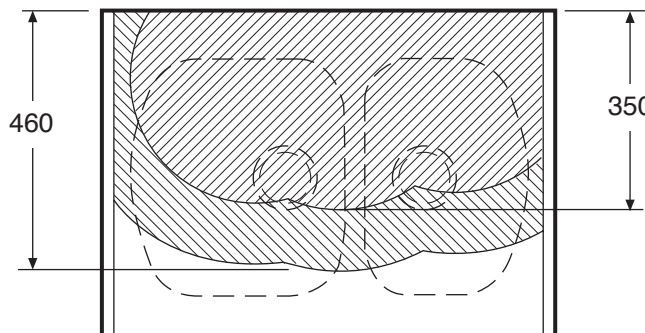



Monteringsområde 80-skåp ROT & CONCERT heläckande

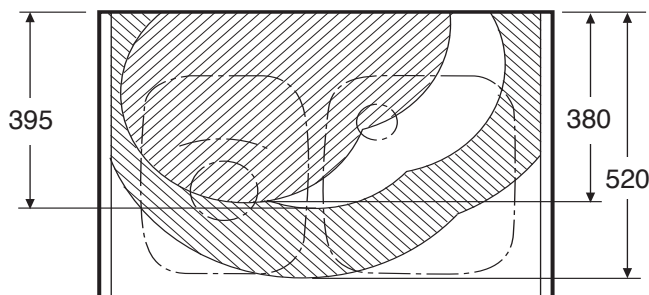

-  Vattenlås standard
-  Vattenlås med roterat vinkelrör (D)

Monteringsområde 80-skåp ROT & Contura diskbänk



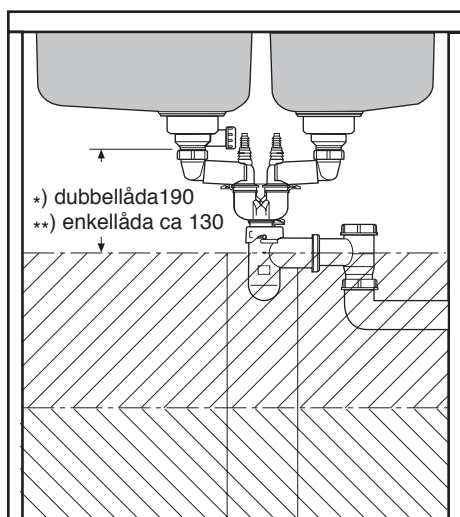

-  Vattenlås standard
-  Vattenlås med kapat anslutningsrör (G) till den stora lådan.
-  Vattenlås med kapat anslutningsrör (G) till den stora lådan och roterat vinkelrör (D)

Monteringsområde 80-skåp ROT & CONCERT heltäckande





OBS ! Mått *) är beroende på vilken avslutningskoppling som används

-  Vattenlås standard utan teleskoprör och med vägganslutning.
-  Vattenlås standard med vägganslutning.

OBS ! Vid en zon mitt i mellan lådorna måste man vid vissa " ROTARBETEN " kapa de båda teleskopiska armarna. (Se kapinstruktion teleskoparmar).

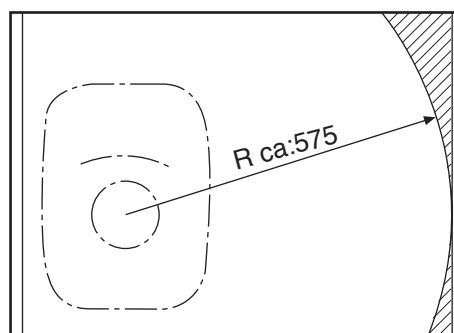
Monteringsområde 80-skåp Enkellåda



-  Vattenlås standard
-  Vattenlås med roterat vinkelrör (D)

Kapinstruktion teleskoparmar

Både förbindningsröret (F) och anslutningsröret (G) kan kapas för att erhålla en kort teleskopisk arm. Anslutningsröret kapas enligt kapmarkering. Förbindningsröret kapas utanför stödringen. (Se skiss).

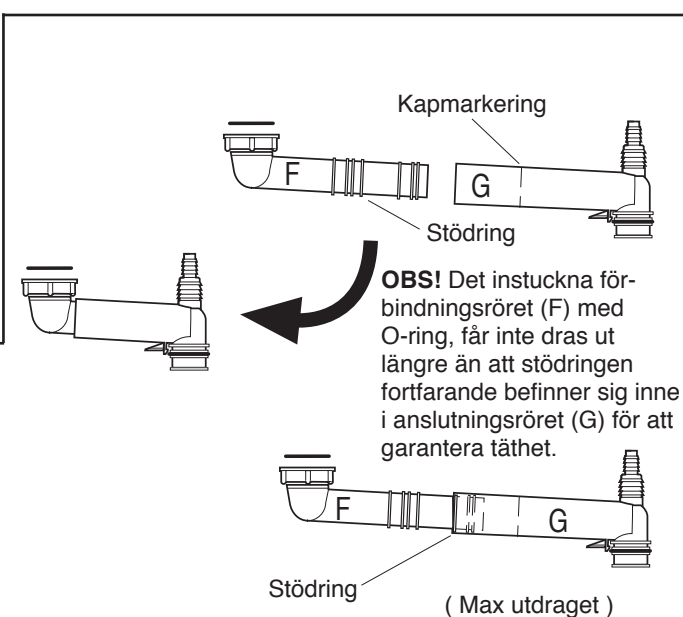

Exempel på vägganslutning

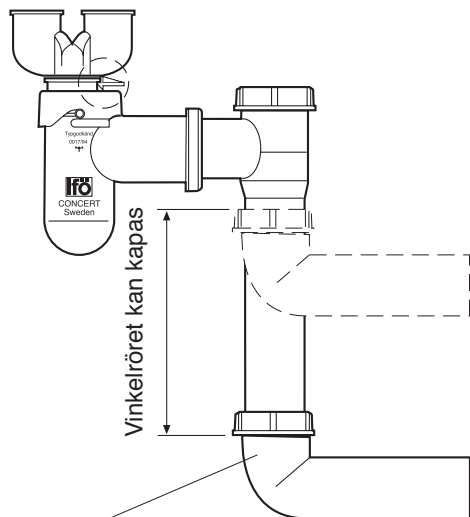

32 Art.nr. 8865 081
RSK nr. 808 46 73

Appliceringsexempel

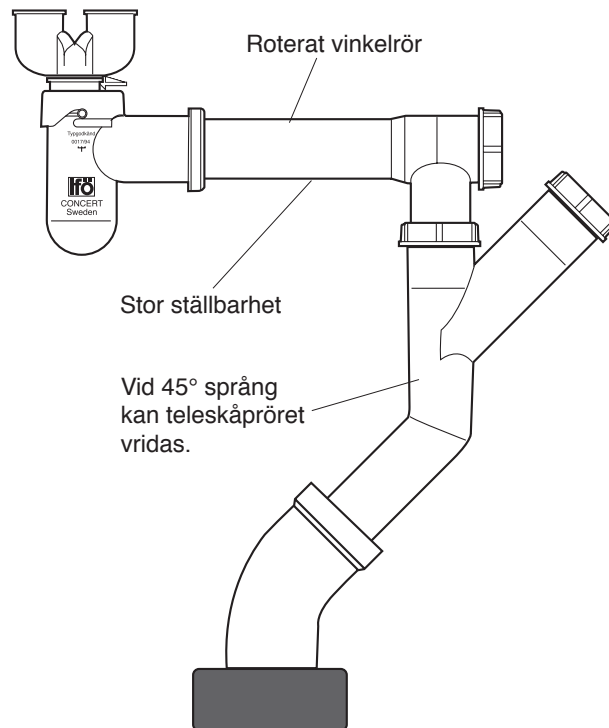

För att ändra ett enkellås till ett dubbellås
– Använd konverteringssatsen nedan.

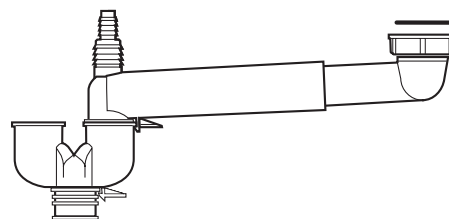

34
Art.nr. 8897 080 RSK nr. 808 46 88

Exempel på kapningsalternativ

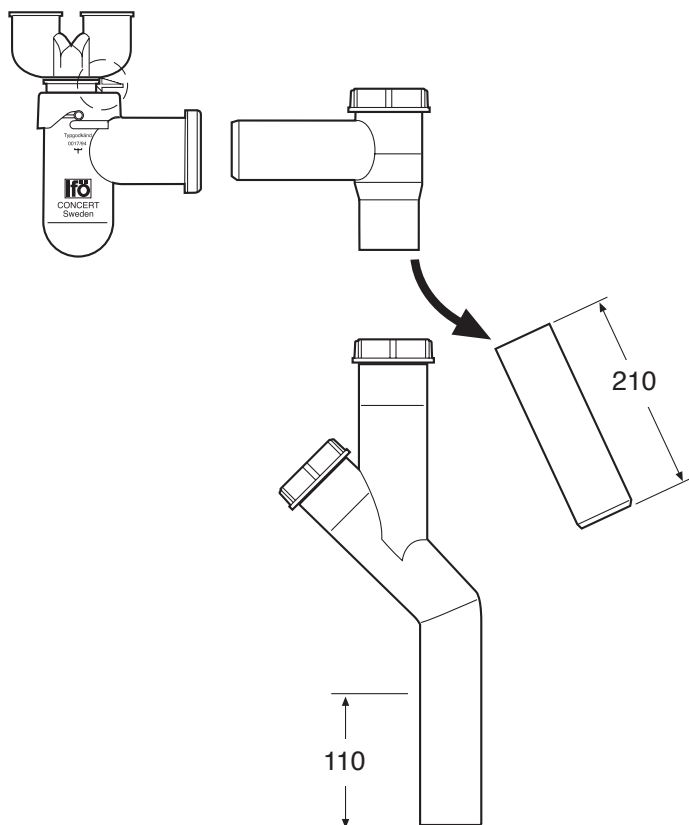

Ytterligare möjligheter

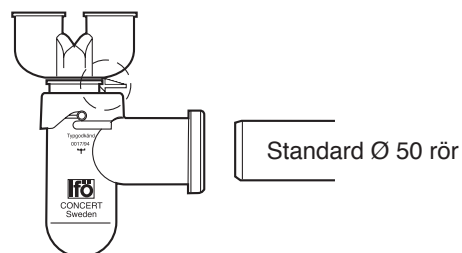

Vid extrema förhållande kan ett standard Ø 50 rör och ev rörkopplingar användas för att nå avloppsanslutningen.

ROTLÅS universal kpl. med teleskopör

Art. nr. 8891 080 RSK nr. 808 46 60

1

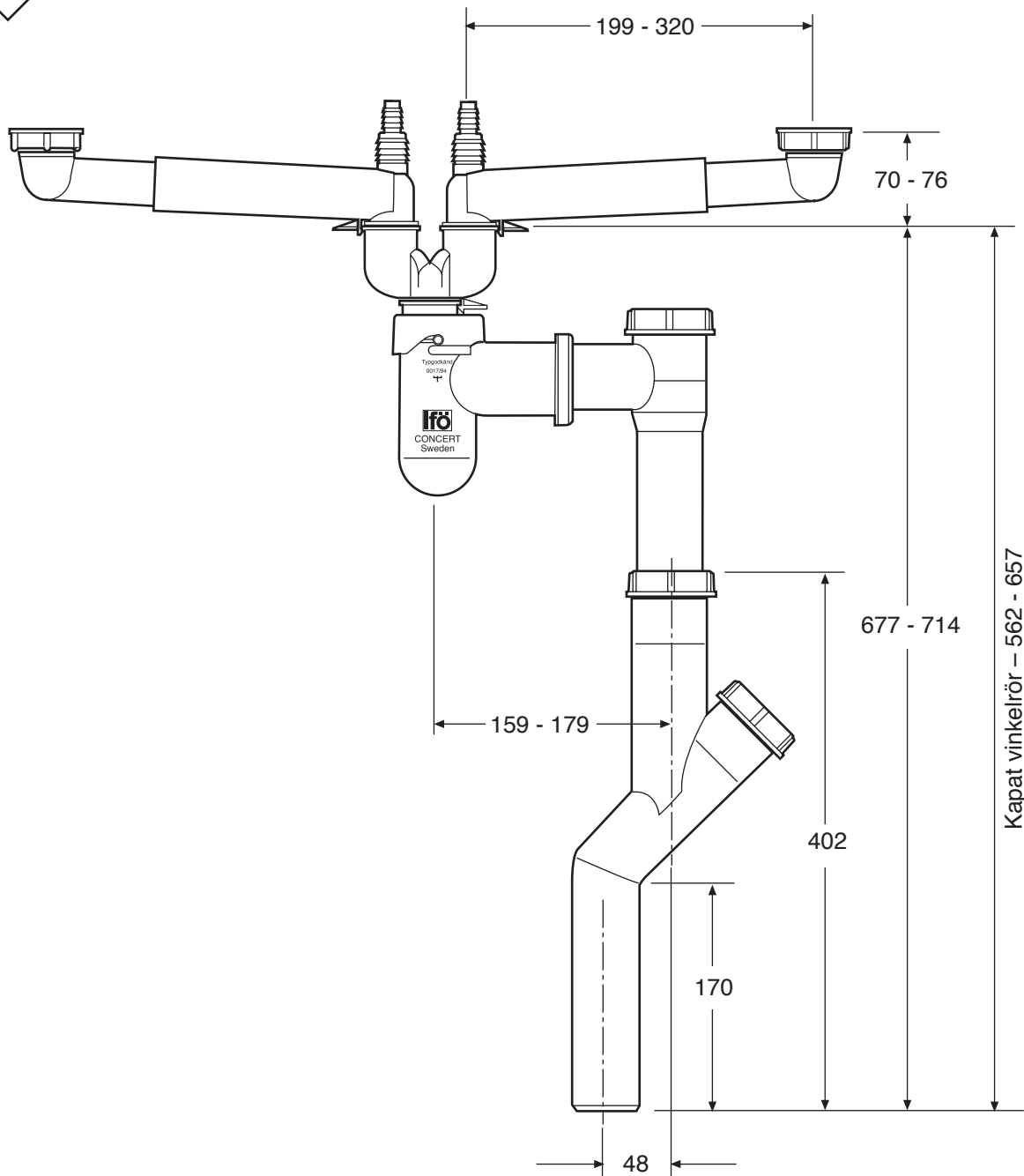

Måttuppgifter kapat anslutningsrör och förbindningsrör

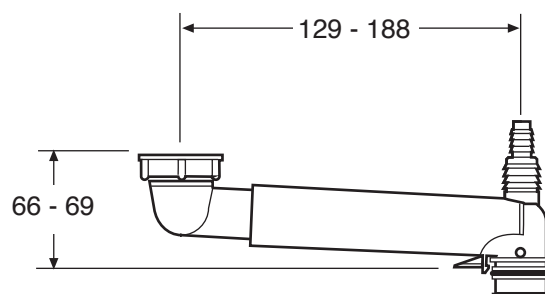

Enkellås universal med teleskoprör





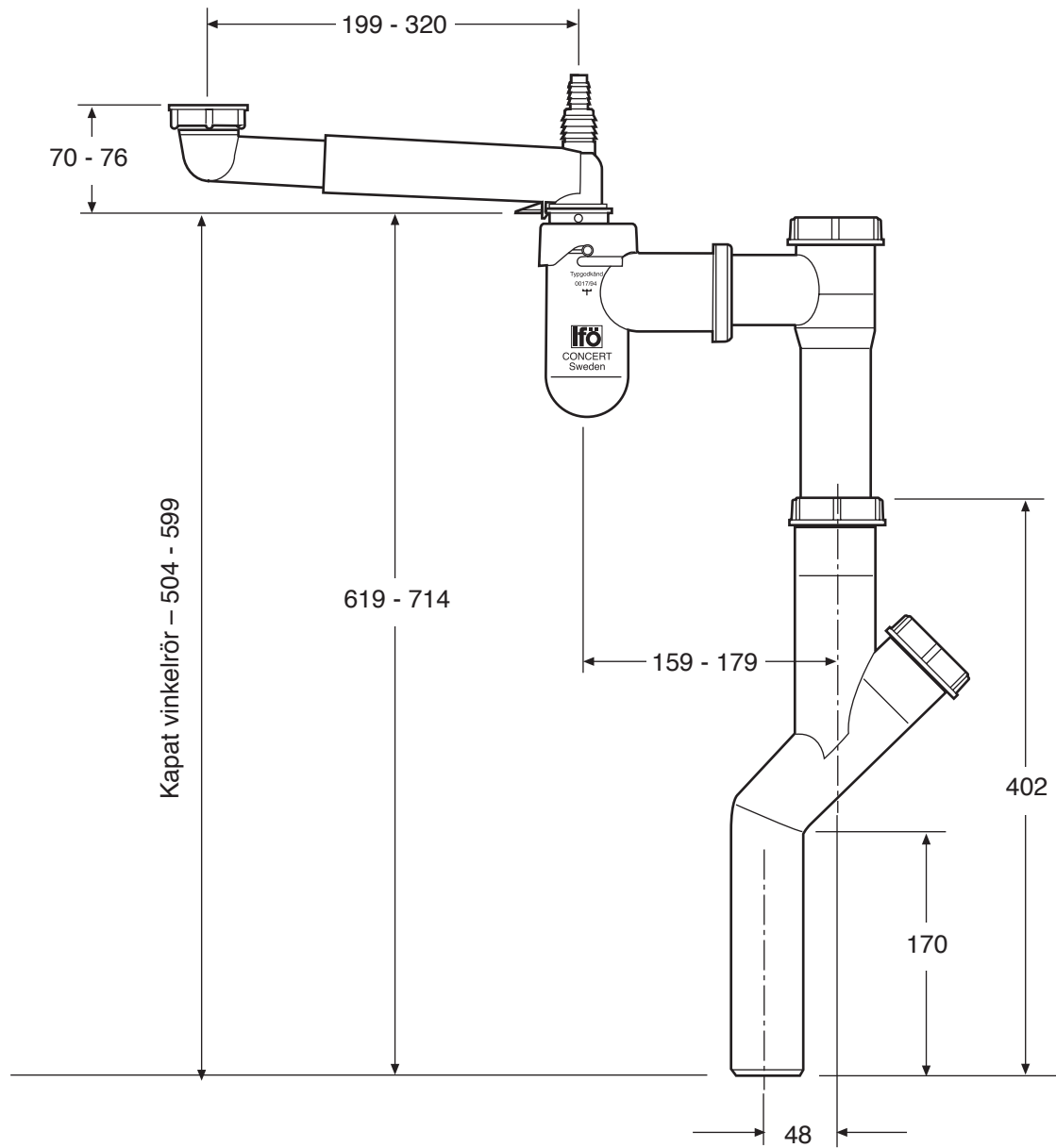



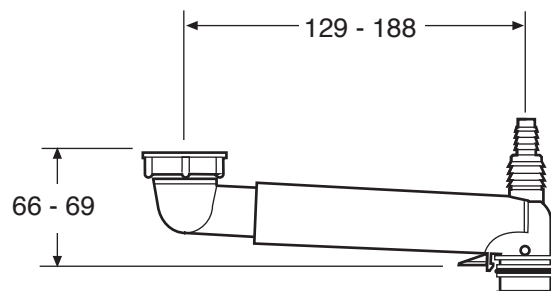



























Art.nr. 8893 080 RSK nr. 808 46 61



















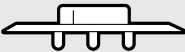



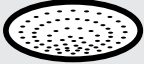

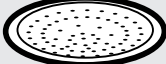





3

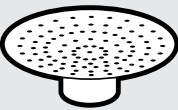

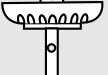
Måttuppgifter kapat anslutningsrör och förbindningsrör

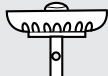

CONCERT II –Tillbehör		lfö nr	RSK nr
	Vattenlåsenhet, universal Anslutes med 1 1/2" mutter till diskbänksventilen. Utloppet anpassat till vinkelrör  eller standard avloppsrör Ø 50 mm.	8870 081	808 46 85
	Övergångskoppling För övergång från flänsad studs till utvändig gänga 1 1/2" Passar vattenlåsen  eller  .	8860 080	808 47 17
	Övergångsstycke (sats 2 st) För övergång från rundgängad studs till utvändig gänga 1 1/2" Passar vattenlåsen  eller  .	8861 080	808 39 17
	Ventil 37 Passar tratten i Gustavsbergs, Ramnäs och Frankes standardbänkar. Passar vattenlåsen  eller  Kpl med fäste och skruv, exkl sil.	8862 080	808 47 66
	Ventil 55 Kan monteras i låda med hål Ø 48-55 mm. Passar låda i Gustavsbergs, Ramnäs och Frankes standardbänkar. Passar vattenlåsen  eller  Kpl med sil, propp och packning	8863080	808 47 74
	Trattskål För stucken sil Ø 105 mm. Passar bl a CU 44, 1 1/2" gänga. Kpl med skruv och packning.	8864 080	808 39 25
	Vägganslutning Används för att förbinda vinkelrör  till vägg. Två stycken kan kopplas samman för golvanslutning av vinkelrör  eller teleskåprör  .	8865 081	808 46 73
	Flexibel slang Anslutes till låsenhet  eller  Ökar ställbarheten. Möjliggör höj-och sänkbara installationer. (ingår ej i typgodkänd).	8867 081	808 46 74
	Concert disk- och tvättmaskinsanslutning Med O-ringsanslutningar. För slang inv. Ø 14, 17, 20 mm. Monteras mellan låsenhet och arm. Bygghöjd 40 mm. Kan även seriekopplas.	8868 081	808 46 75
	Concert disk- och tvättmaskinsanslutning Med lekande mutter, gänga 1 1/2". För slang inv. Ø 14, 17, 20 mm. Kan även seriekopplas.	8869 081	808 45 86
	Diskmaskinsanslutning lång för bl. a Praktica och Rondette. Kapningsbar Bygghöjd max 180 mm, min 58 mm.	8879 081	808 47 06
	Konverteringssats Används för att ändra ett enkellås till ett dubbellås.	8897 080	808 46 88
	Korgventil för diskbänk Passar alla typer av diskbänkar med hål Ø 85-91 mm. Bl a Ramnäs, Gustavsberg och ev. Franke och Blanco. Passar direkt till något av vattenlåsen  eller  .	8806 080	801 81 20
	Korgventil för diskbänk med bräddavlopp Passar alla typer av diskbänkar med hål Ø 85-91 mm. Bl a Ramnäs, Gustavsberg och ev. Franke. Passar direkt till något av vattenlåsen  eller  .	8807 080	801 81 21
	Vridventil för diskbänk med bräddavlopp, komplett. Passar ihop med  Passar direkt till något av vattenlåsen  eller  .	8808 080	801 81 22

CONCERT II –Tillbehör		lfö nr	RSK nr
	Ventil för diskbänk med bräddavlopp Till runt (Ø 28-33 mm) och rektangulärt bräddavlopp. Passar diskbänkar med hål Ø 48-55 mm, och Blanco Passar till vattenlås  . Kpl med silbricka, propp och packning, samt kedja och kpl bräddavlopp L= 200 mm	8875 080	808 45 70
	Bräddavlopp universal Anpassat för galler, småhål och runt hål (Ø 28-33 mm) För att kompensera höjdskillnad vid montering på dubbel centralenhet krävs ibland denna diskmaskinsanslutning. t ex olika låddjup Kapningsbar slang längd 400 mm. Bygghöjd 40 mm.	8876 081	808 46 76
	Vakuumentil med expander för hål Ø 50 mm Kan kopplas direkt på teleskåpröret i rensöppningen. Används vid dålig avluftning på stamledning.	99605	792 56 10
	Nya Conturaproppen Passar silbricka  för hål Ø 48-55 mm eller Conturalåda med stucken sil Ø 50 mm.	8840 009	808 49 07
	Diskpropp för försänkt sil Sil Ø 45 mm i försänkningen. Lämplig silbricka  .	8840 025	808 45 72
	Propp för Concert Passar Concert med stuckna silar Ø 85 mm samt silbricka  och  .	8840 026	808 45 73
	Kedja för propp Skruv- och mutter upptill, triangelfäste nedåt. Längd 250 mm.	8840 028	808 45 75
	Silbricka för tratt till vissa fabrikat Passar bl a Gustavsbergs tratt. Propp Concert  passar Diameter Ø 97 mm. Lämplig underdel är  Med hål för centrumskruv.	8840 030	808 45 76
	Silbricka för tratt till bl a Ramnäs och Franke Propp Concert  passar. Diameter Ø 113 mm. Lämplig underdel är   Med hål för centrumskruv.	8840 031	808 45 77
	Silbricka för hål Ø 48-55 mm Diameter Ø 70 mm. Till denna silbricka passar nya Contura-proppen  Lämplig underdel är   .	8840 032	808 45 78
	Silbricka för äldre diskbänkar med centrisk placerad hylsa Ø 155 mm.	8840 033	802 85 65
	Silbricka för äldre diskbänkar med excentrisk placerad hylsa Ø 155 mm.	8840 034	802 85 57
	Uppsamlings-sil och propp för korgventil Propp för Concert korgventil   .	8808 002	801 81 23
	Silbricka försänkt Passar hål Ø 48-55 mm. Lämplig propp  .	8840 035	808 46 79
	Uppsamlings-sil och propp för vridventil 	8808 005	801 81 24

CONCERT II – Reservdelar

För beställning av kompletta enheter och moduler se nästa sida

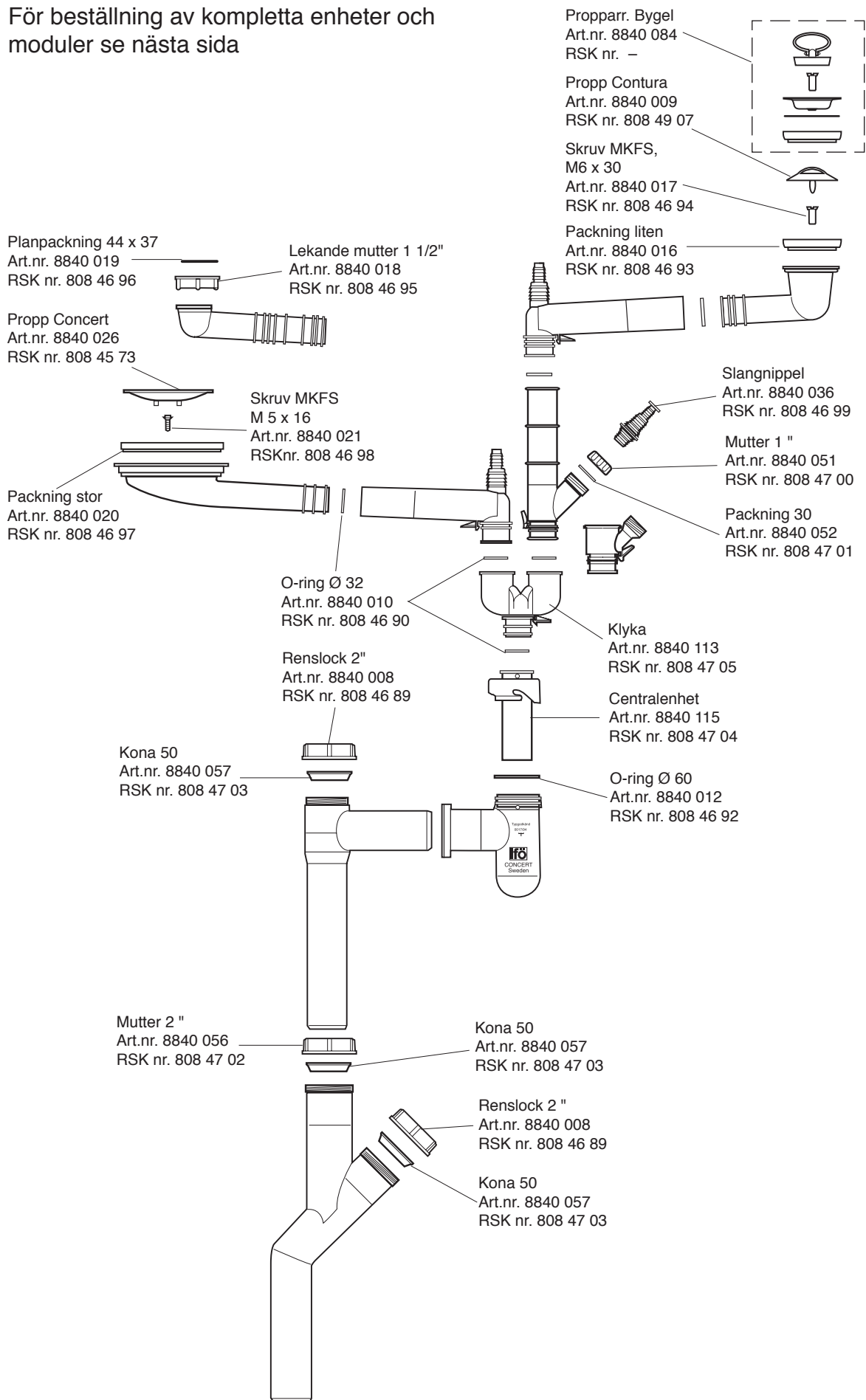

CONCERT II – Kompletta moduler och tillbehör

38 Art.nr 8875 080
RSK nr. 808 45 70

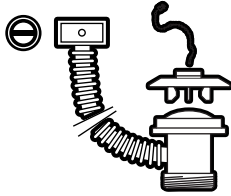

87 Art.nr 8806 080
RSK nr. 801 81 20

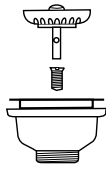

88 Art.nr 8807 080
RSK nr. 801 81 21

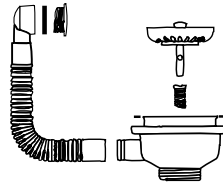

89 Art.nr 8808 080
RSK nr. 801 81 22

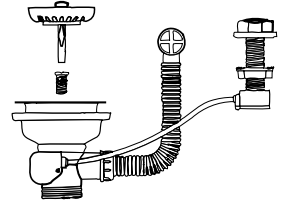

21 Art.nr 8860 080
RSK nr. 808 47 17

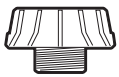

22 Art.nr 8861 080
RSK nr. 808 39 17

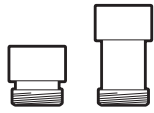

23 Art.nr 8862 080
RSK nr. 808 47 66



24 Art.nr 8863 080
RSK nr. 808 47 74



25 Art.nr 8864 080
RSK nr. 808 39 25

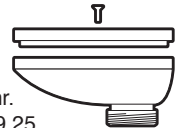

30 Art.nr 8869 081
RSK nr. 808 45 86



34 Art.nr 8897 080 RSK nr. 808 46 88

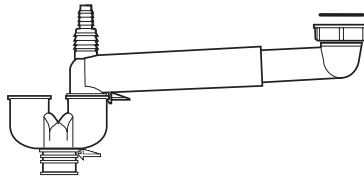

51

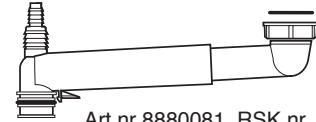

Art.nr 8880081 RSK nr. 808 46 80

53

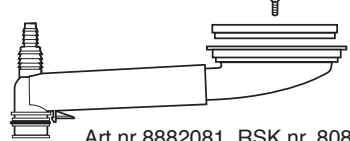

Art.nr 8882081 RSK nr. 808 46 81

40 Art.nr 99605
RSK nr. 792 56 10



54 Art.nr 8883081 RSK nr. 808 46 82

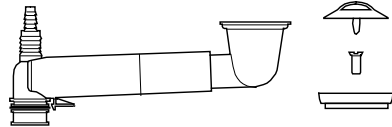

55

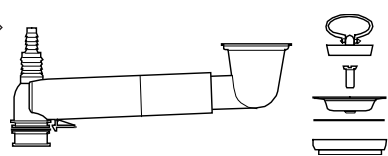

Art.nr 8884081 RSK nr. 808 46 83

39 Art.nr 8876081

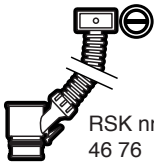

RSK nr. 808 46 76

29 Art.nr 8868081
RSK nr. 808 46 75



32 Art.nr 8865 081
RSK nr 808 46 73.

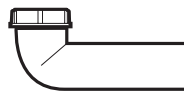

20 Art.nr 8871081

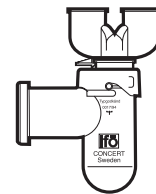

RSK nr. 808 46 84

28 Art.nr 8867081
RSK nr. 808 46 74

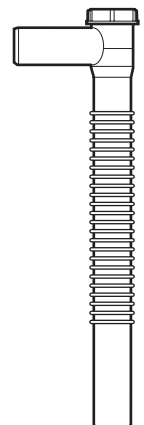

33 Art.nr 8879081
RSK nr. 808 47 06



31

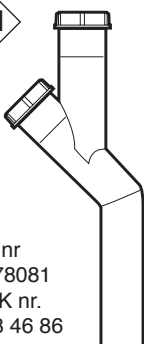

Art.nr 8878081
RSK nr. 808 46 86

27 Art.nr 8872081
RSK nr. 808 46 87

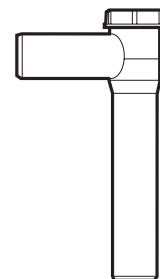

19 Art.nr 8870081
RSK nr. 808 46 85

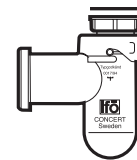

NO **Concert II**

Vannlås

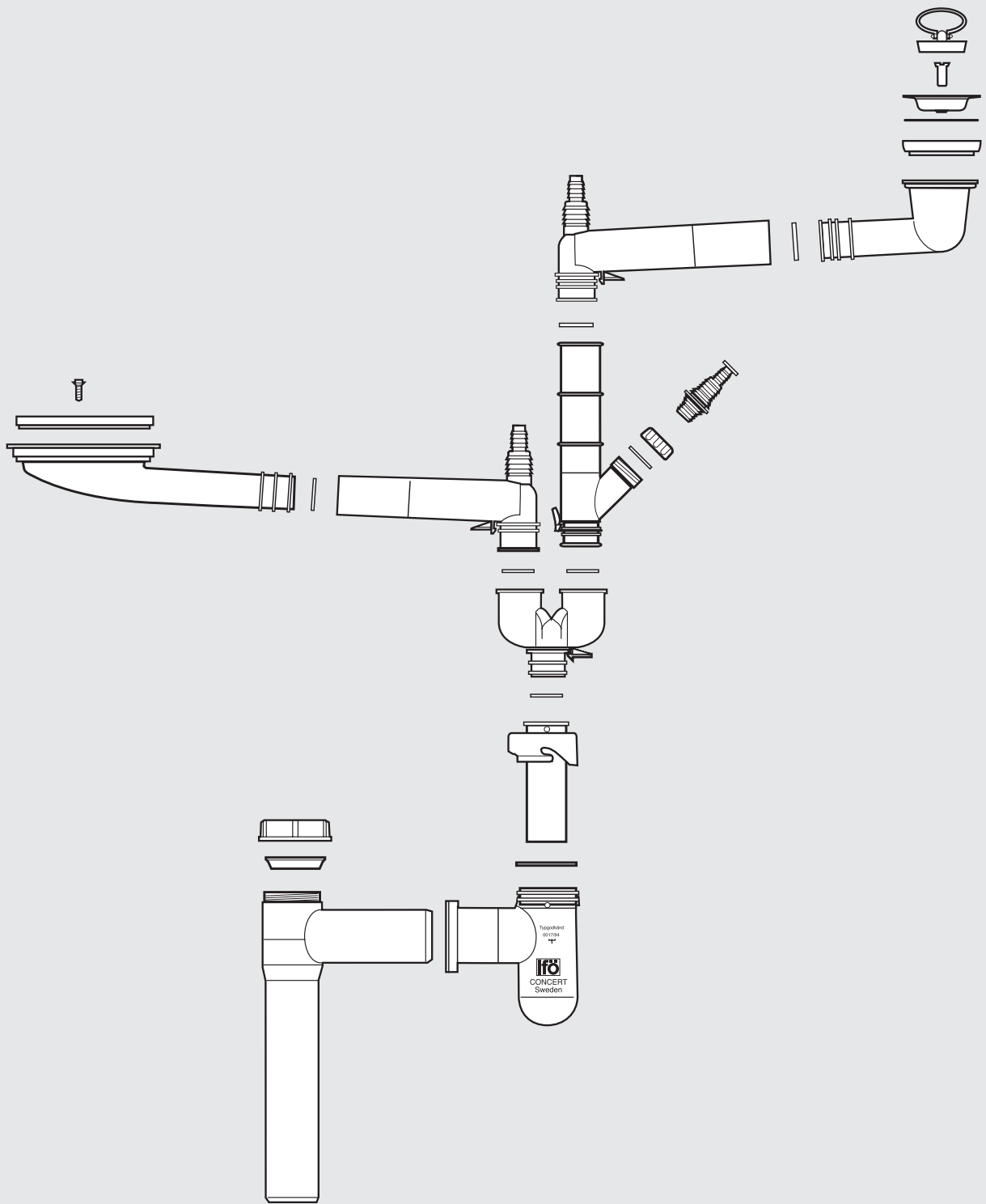

Monteringsanvisning – CONCERT II – vannlås for doble kummer

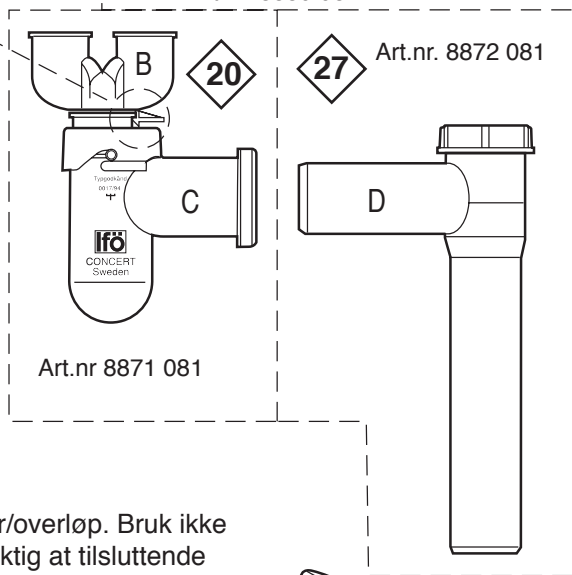
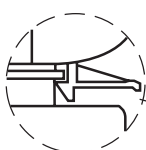
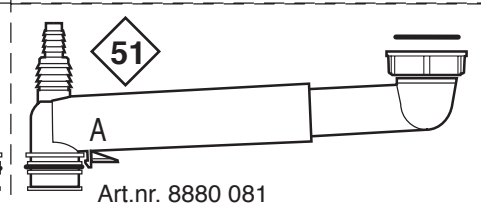
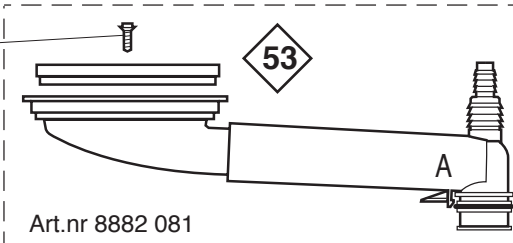
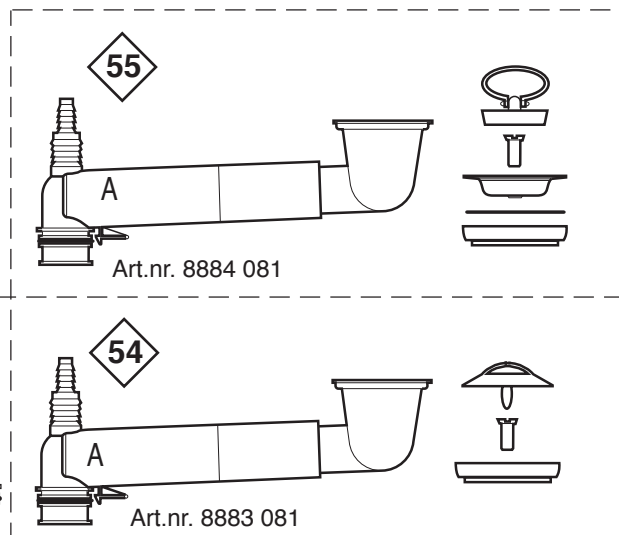
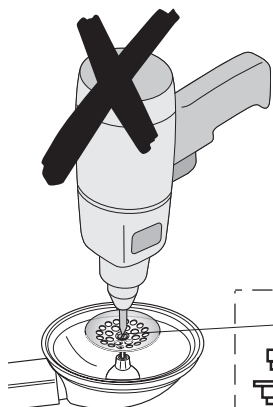

1. Monter teleskoparmene (A) i Y-røret (B) (pass på at hekten passerer flensen og låser fast armen som vist på det innringede bildet.)
2. Vurder hvilket område gulvmuffen sitter i (se side 5), for å finne ut om for eksempel vinkelrøret (D) må roteres. **OBS!** Kontroller alltid at alle rør er stukket inn til "Min."-merket.
3. Grovinnstill vannlåsen slik at sentralenheten (C) kommer nært bakveggen i benkeskapet og over gulvmuffen. Dette gjøres ved å skyve inn eller dra ut teleskoparmen. **OBS!** Av og til må en arm kappes (se side 4).
4. Skru fast vannlåsen i oppvaskbenkens bunnventiler/overløp. Bruk ikke skruvmaskin. **OBS!** Ved oppussingsarbeid er det viktig at tilsluttende gjenger er horisontale og på samme nivå for å oppnå god tetting.
5. Monter teleskoprøret (E). Enten ved først å føre røret ned i gulvmuffen eller ved å føre røret opp på vinkelrøret (D). Ved dårlig avlufting fra røropplegget, må det monteres lfö vakuumentil på teleskoprørets renseluke (se tilbehør side 9).
6. Ved visse utskiftninger ved oppussing kan det være aktuelt å kappe vinkelrøret (D) eller teleskoprøret (E) på grunn av begrenset plass mellom gulvmuffen og benkebeslaget (se side 5). **OBS!** Det er oppgitt hvor mye man maksimalt kan kappe.
7. Ved tilkopling til vegg brukes lfös veggtilkopling **32** for montering på vinkelrøret (D). Også her kan vinkelrøret kappes i samsvar med anvisning (se side 5). Det er også mulig å kople låseenheten **20** direkte til valgfritt "50-rør" for tilkopling rett inn i vegg.



Monteringsanvisning – CONCERT II – vannlås for enkeltkum

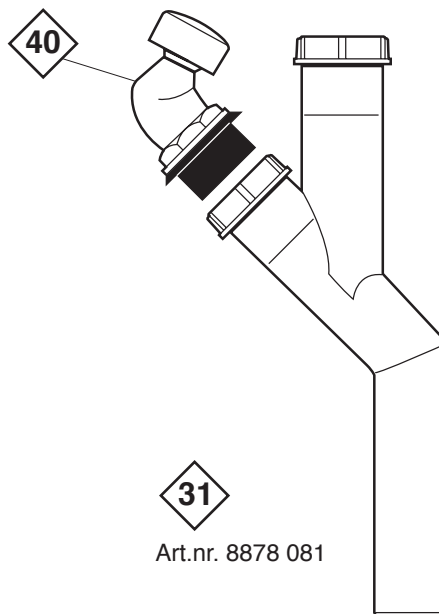
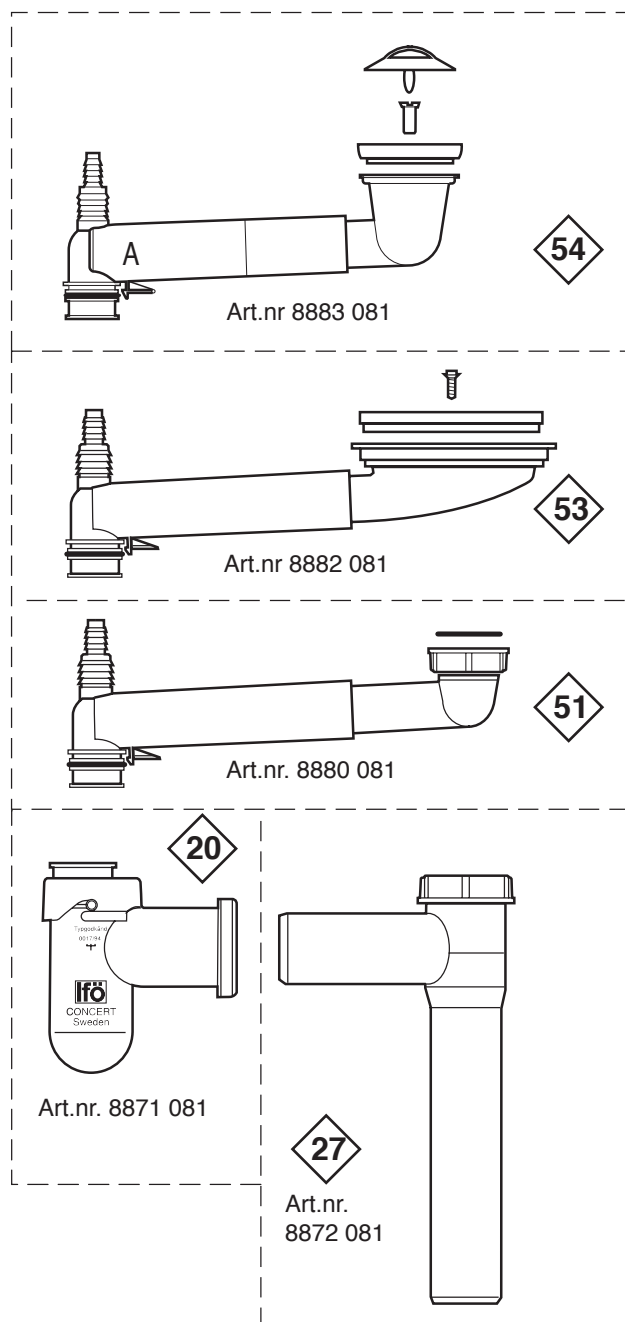

1. Monter de teleskopiske armene (A) til sentralenheten (C) (pass på at hekten passerer flensen og låser fast armen som vist på det innringede bildet).
2. Vurder hvilket område gulvmuffen sitter i (se side 5), for å finne ut om for eksempel vinkelrøret (D) må roteres. **OBS!** Kontroller alltid at alle rør er stukket inn til "Min."-merket.
3. Grovinnstill vannlåsen slik at sentralenheten (C) kommer nært bakveggen i benkeskapet og over gulvmuffen. Dette gjøres ved å skyve inn eller dra ut teleskoparmen. **OBS!** Av og til må en arm kappes (se side 4).
4. Monter teleskoprøret (E). Enten ved først å føre røret ned i gulvmuffen eller ved å føre røret opp på vinkelrøret (D). Ved dårlig avlufting fra røropplegget, må det monteres lfö vakuumentil **40** på teleskoprørets renseluke (se tilbehør side 9).
5. Ved visse utskiftninger ved oppussing kan det være aktuelt å kappe vinkelrøret (D) eller teleskoprøret (E) på grunn av begrenset plass mellom gulvmuffen og benkebeslaget (se side 5). **OBS!** Det er oppgitt hvor mye man maksimalt kan kappe.
6. Ved tilkopling til vegg brukes lfös veggtilkopling **32** for montering på vinkelrøret (D). Også her kan vinkelrøret kappes i samsvar med anvisning (se side 5). Det er også mulig å kople låseenheten **20** direkte til valgfritt "50-rør" for tilkopling rett inn i vegg.



Godkjenningsbevis nr. 1996/158

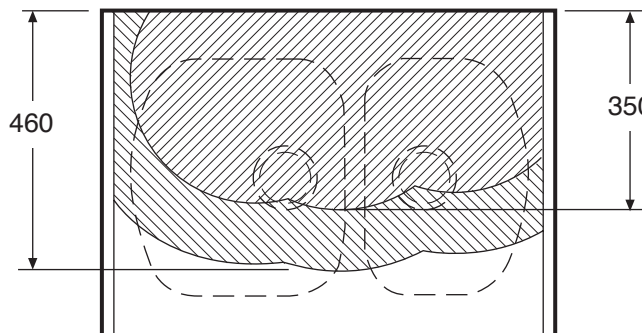

**Monteringsområde 80-skap
Oppussingsmodell (ROT) & CONCERT heldekkende**



-  Vannlås standard
-  Vannlås med rotert vinkelrør (D)

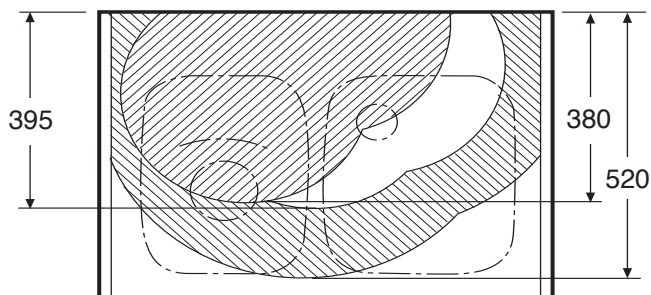

**Monteringsområde 80-skap
Oppussingsmodell (ROT) & CONTURA
benkebeslag**

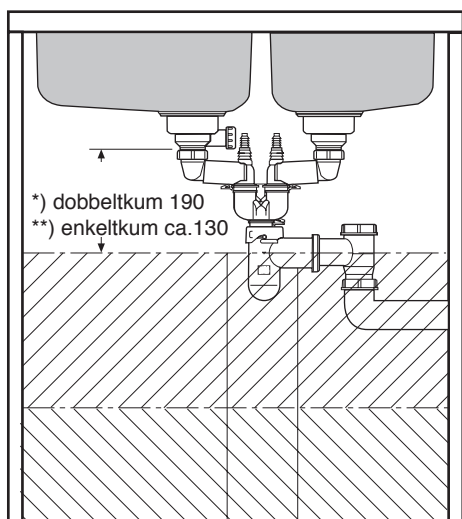

-  Vannlås standard
-  Vannlås med kappet tilkoplingsrør (G) til den store kummen
-  Vannlås med kappet tilkoplingsrør (G) til den store kummen og rotert vinkelrør (D)

**Monteringsområde 80-skap
Oppussingsmodell (ROT) & CONCERT heldekkende**





-  Vannlås standard uten teleskopør og med veggtilkopling
-  Vannlås standard med veggtilkopling

OBS! I et område midt imellom kummene må man ved visse oppussingsarbeider kappe begge teleskoparmene (se kappeinstruksjon *Ekstraustyr).

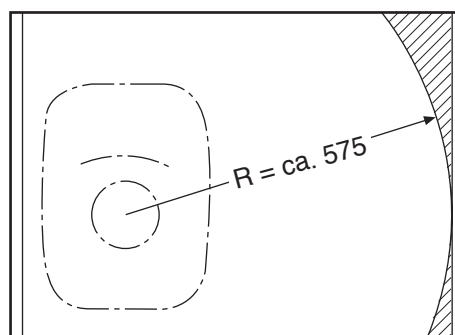
**Monteringsområde 80-skap
Enkeltkum**



-  Vannlås standard
-  Vannlås med rotert vinkelrør (D)

Kappeinstruksjon teleskoparmer

Både forbindelsesrørene (F) og tilkoplingsrøret (G) kan kappes for å få en kort teleskoparm. Tilkoplingsrøret kappes i samsvar med kappemarkering. Forbindelsesrøret kappes utenfor støttingen (se skisse).

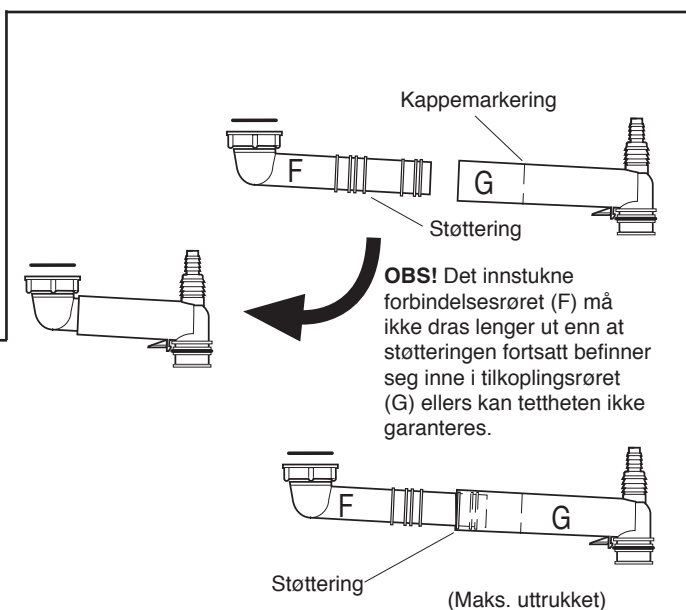

Eksempel på veggtilkopling

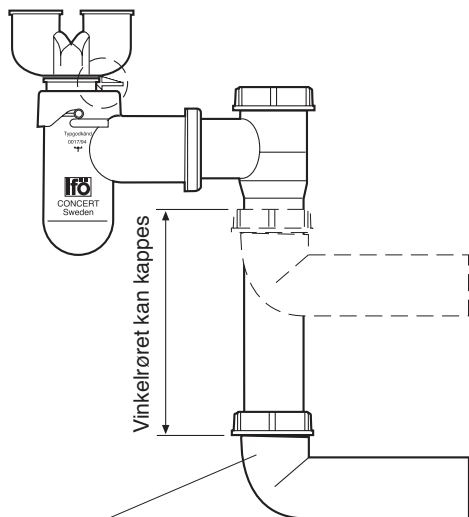

32 Art.nr. 8865 081

Eksempel på tilpasning

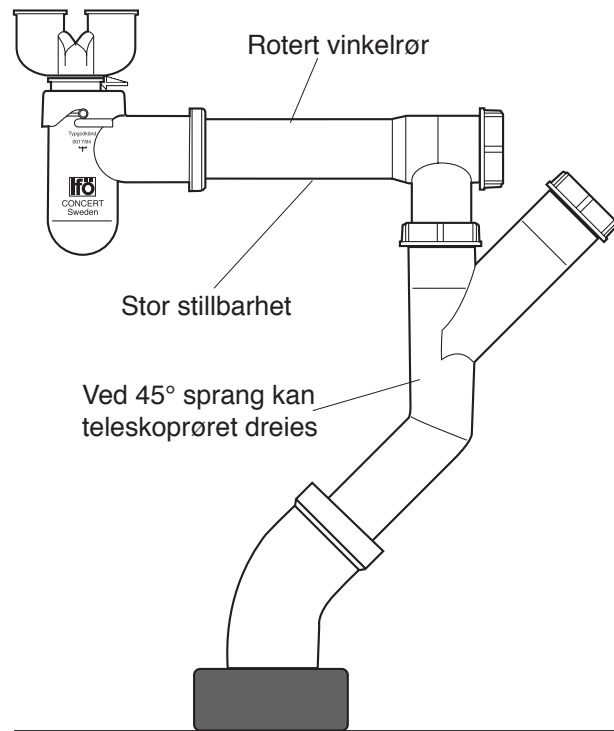

**For å endre en enkeltlås til en dobbeltlås:
Bruk konverteringssettet nedenfor.**

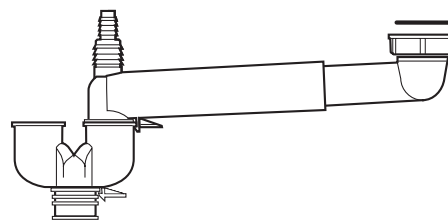

34

Art.nr. 8897 080

Eksempel på kappealternativ

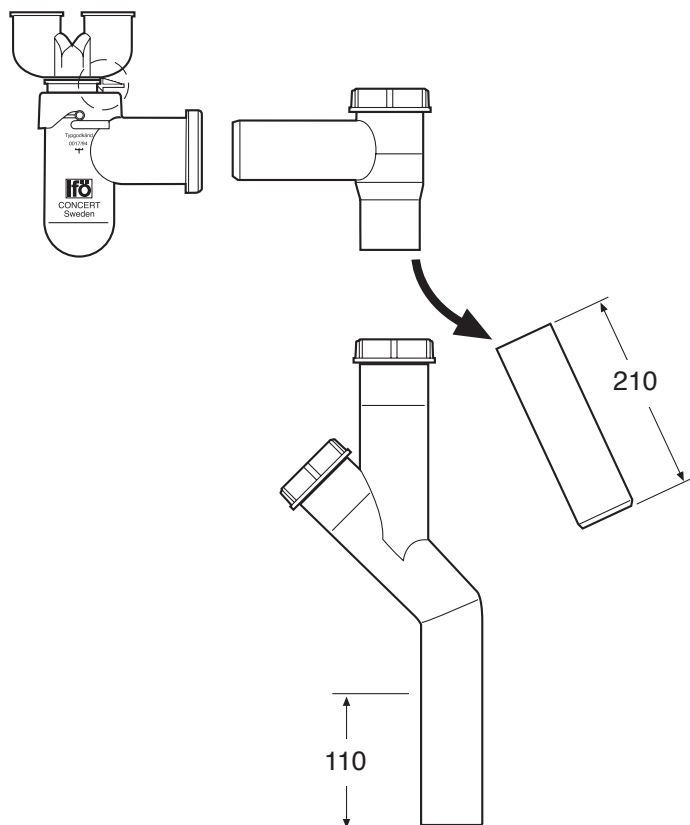

Ytterligere muligheter

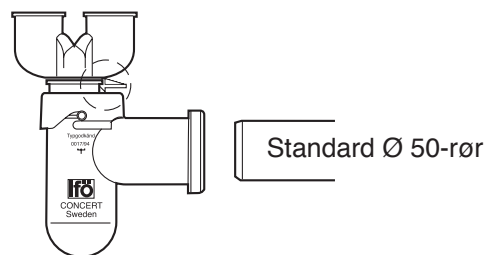

Ved ekstreme forhold kan man bruke et standard Ø 50-rør og evt. rørkoplinger for å nå avløps-tilkoplingen.

Oppussingslås universal kpl. med teleskoprør

Art.nr. 8895 080

5

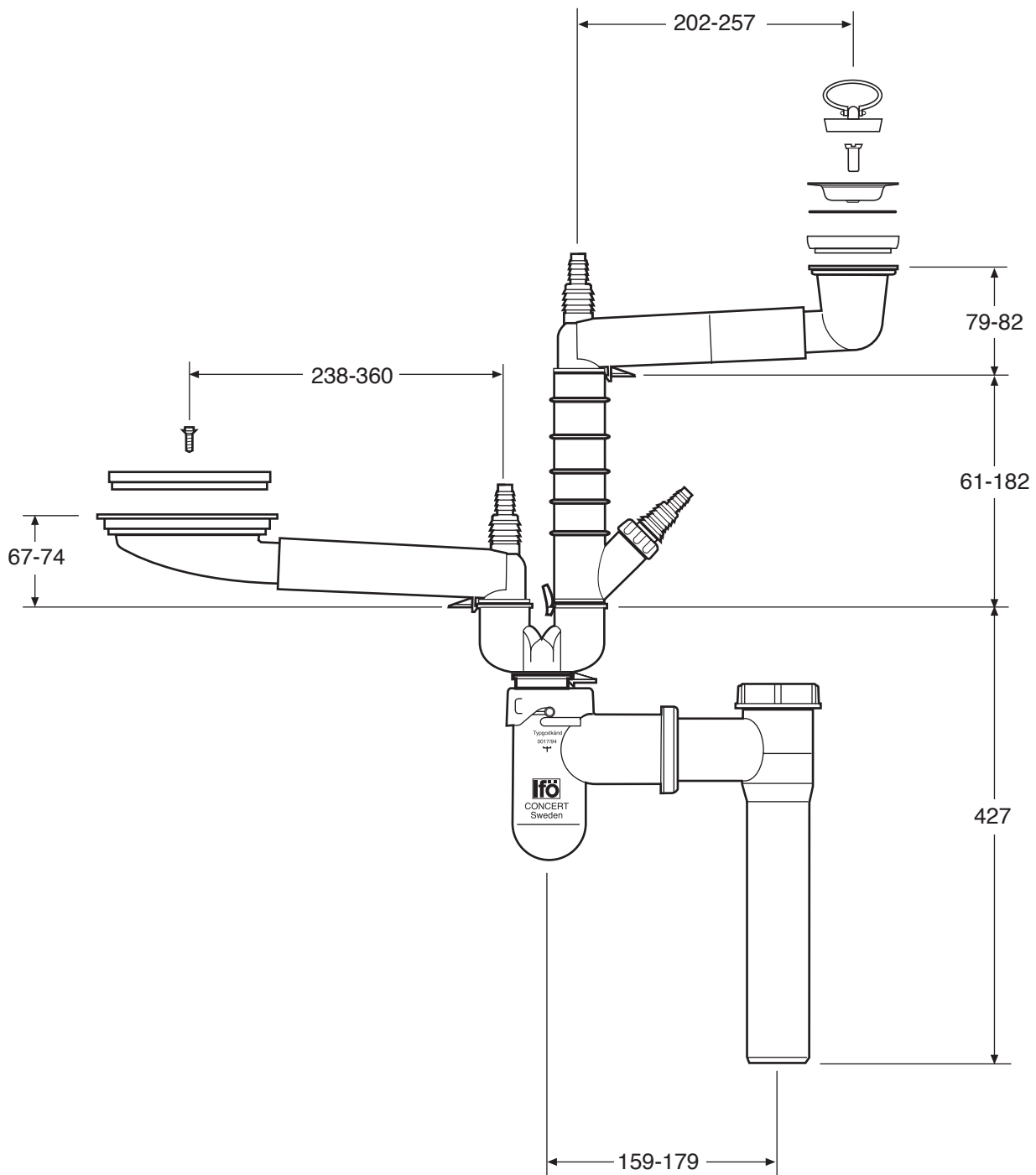

Enkeltlås universal med teleskopør





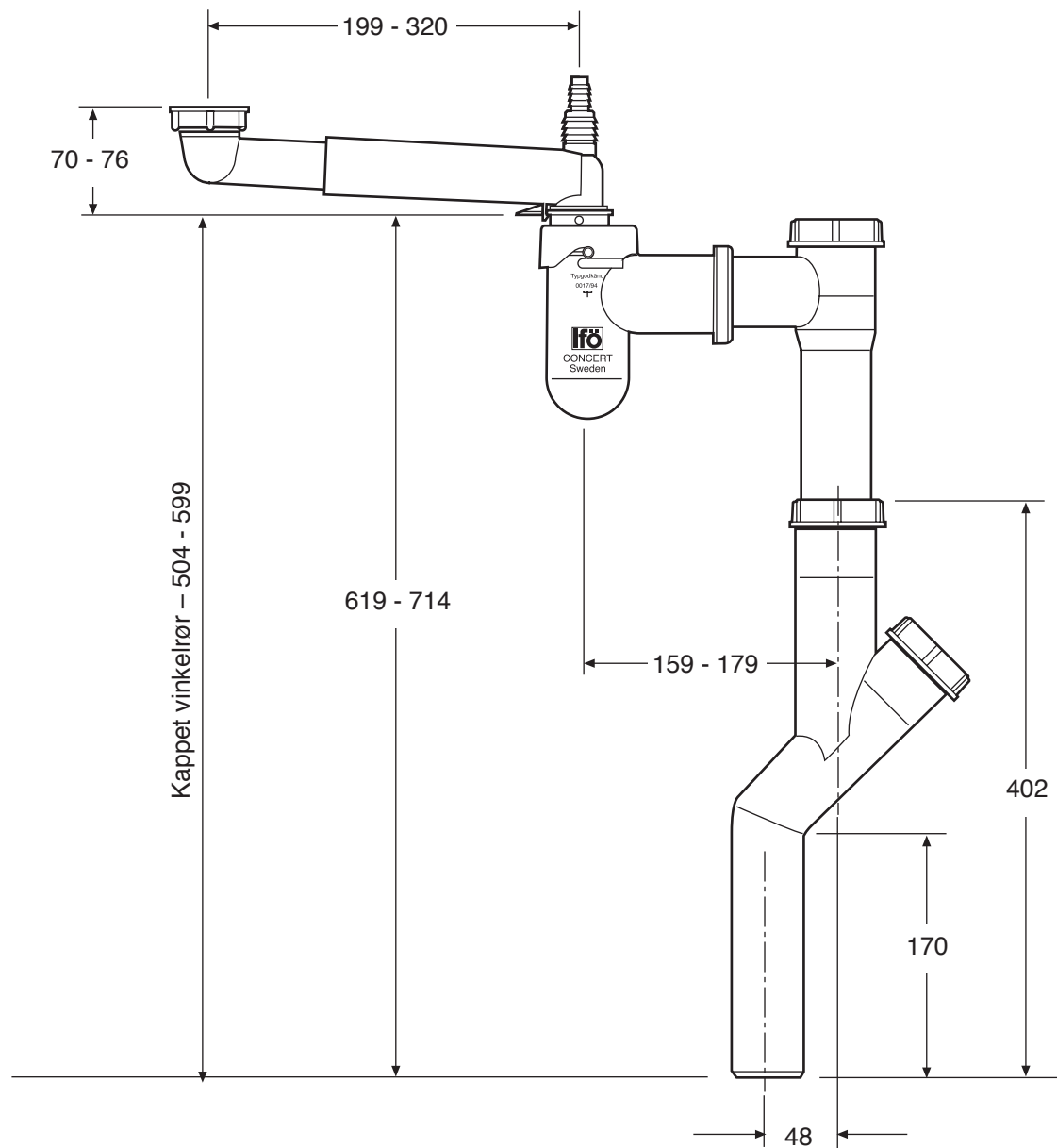



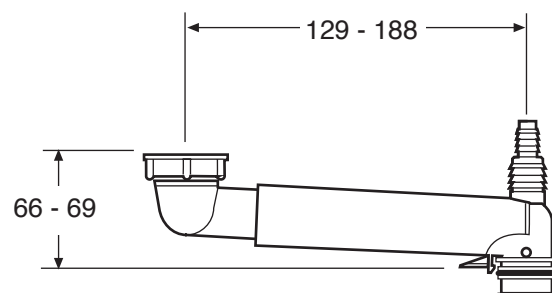



























Art.nr. 8893 080











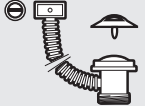







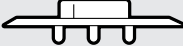



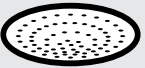







3

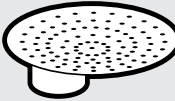
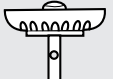

Mål for kappet tilkoplingsrør og forbindelsesrør



CONCERT II – Tilbehør		lfö nr	NRF-nr.
	Vannlåsenhet, universal Koples til benkebeslagsventilen med 1 1/2" mutter. Utløpet passer til vinkelrør  eller standard avløpsrør Ø 50 mm.	8870 081	630 55 72
	Overgangskopling For overgang fra flenset stuss til utvendige gjenger 1 1/2". Passer til vannlås  eller  .	8860 080	630 55 05
	Overgangsstykke (sett 2 stk.) For overgang fra rundgjenget stuss til utvendige gjenger 1 1/2". Passer til vannlås  eller  .	8861080	630 55 06
	Ventil 37 Passer til utløpet i Gustavsbergs, Ramnäs' og Frankes standardbenker. Passer til vannlås  eller  Komplett med feste og skrue, eks. sil.	8862 080	630 55 07
	Ventil 55 Kan monteres i kum med hull Ø 48–55 cm. Passer til kum i Gustavsbergs, Ramnäs' og Frankes standardbenker. Passer til vannlås  eller  Komplett med sil, propp og pakning.	8863 080	630 55 08
	Utløpskål Til utstanset sil Ø105 mm. Passer bl.a. til CU 44, 1 1/2" gjenge. Komplett med skrue og pakning.	8864 080	630 55 25
	Veggtilkopling Brukes for å kople vinkelrør  til vegg. Man kan også kople sammen 2 stk. for gulvtilkopling av vinkelrør  eller teleskoprør  .	8865081	630 55 73
	Fleksibel slange Koples til låseenhet  eller  Øker stillbarheten. Muliggjør installasjoner som er regulerbare i høyden (inngår ikke i typegodkjenningen).	8867 081	630 55 74
	Concert koplingsstykke til oppvask- eller vaskemaskin Med O-ringstilkoplinger. Til slanger med innvendig Ø 14, 17 eller 20 mm. Monteres mellom låseenhet og arm. Byggehøyde 40 mm. Kan også seriekoples.	8868 081	630 55 75
	Concert koplingsstykke til oppvask- eller vaskemaskin Med koplingsmutter med 1 1/2" gjenge. Til slanger med innvendig Ø 14, 17 eller 20 mm. Kan også seriekoples.	8869 081	630 55 76
	Oppvaskmaskinstilkopling, lang til bl.a. Praktica og Rondette. Kan kappes. Byggehøyde maks. 180 mm, min. 58 mm.	8879 081	630 55 77
	Konverteringssett Brukes for å gjøre om en enkeltlås til dobbeltlås.	8897080	630 55 78
	Kurvventil til benkebeslag Passer alle typer benkebeslag med hull Ø 85–91 mm, bl.a. Ramnäs, Gustavsberg og evt. Franke og Blanco. Passer direkte til vannlåsene  eller  .	8806 080	630 55 96
	Kurvventil til benkebeslag med overløp Passer alle typer benkebeslag med hull Ø 85–91 mm, bl.a. Ramnäs, Gustavsberg og evt. Franke. Passer direkte til vannlåsene  eller  .	8807 080	630 55 97
	Dreiveventil til benkebeslag med overløp, komplett Passer sammen med  . Passer direkte til vannlåsene  eller  .	8808 080	630 55 98

CONCERT II – Tilbehør		lfö nr	NRF-nr.
	Ventil til benkebeslag med overløp Til rundt (Ø 28–33) og rektangulært overløp. Passer til benkebeslag med hull Ø 48–55 mm, og Blanco. Passer til vannlås  . Komplet med sil, propp og pakning, samt kjede og komplett overløp (L = 200 mm).	8875080	630 55 33
	Overløp universal Tilpasset rist, småhull og rundt hull (Ø 28–33 mm). For å kompensere for høydeforskjeller ved montering på dobbelt sentralenhet, f.eks. ved forskjellig kumdybde, kreves iblant dette koplingsstykket til oppvaskmaskin. Slange som kan kappes, lengde 400 mm. Byggehøyde 400 mm.	8876081	630 55 83
	Vakuumentil med ekspansjonsplugg for hull Ø 50 mm. Kan koples direkte på teleskoprøret i renseluken. Brukes ved dårlig avlufting av røropplegget.	99605	604 73 93
	Ny Contura-propp Passer til sil  med hull Δ 48–55 mm eller Contura-kum med utstanset sil Ø 50 mm.	8840009	630 55 36
	Propp til nedsenket sil Sil Ø 45 mm i nedsenkningen. Passer til sil  .	8840025	630 55 37
	Propp til Concert Passer til Concert med utstansede siler Ø 85 mm samt silene  og  .	8840026	630 55 38
	Kjede til propp Skrue og mutter øverst, triangelfeste nederst. Lengde 250 mm.	8840028	630 55 41
	Sil til utløp av enkelte fabrikater Passer bl.a. til Gustavsbergs utløp. Propp Concert  passer. Diameter Ø 97 mm. Passer sammen med underdel  . Med hull til skrue i midten.	8840030	630 55 42
	Sil til utløp fra bl.a. Ramnäs og Franke Propp Concert  passer. Diameter Ø 113 mm. Passer sammen med underdel  eller  . Med hull til skrue i midten.	8840031	630 55 43
	Sil til hull Ø 48–55 mm Diameter Ø 70 mm. Den nye Contura-proppen  passer til denne silen. Passer sammen med underdel  og  .	8840032	630 55 44
	Sil til eldre benkebeslag med sentrisk plassert muffe, Ø 155 mm	8840033	630 55 45
	Sil til eldre benkebeslag med eksentrisk plassert muffe, Ø 155 mm	8840034	630 55 46
	Oppsamlingssil og propp til kurvventil Propp til Concert kurvventil  og  .	8808 002	
	Nedsenket sil Passer til hull Ø 48–55 mm. Passer til propp  .	8840035	630 55 93
	Oppsamlingssil og propp til dreieventil .	8808 005	

CONCERT II – Reservedeler

For bestilling av komplette enheter og moduler,
se neste side

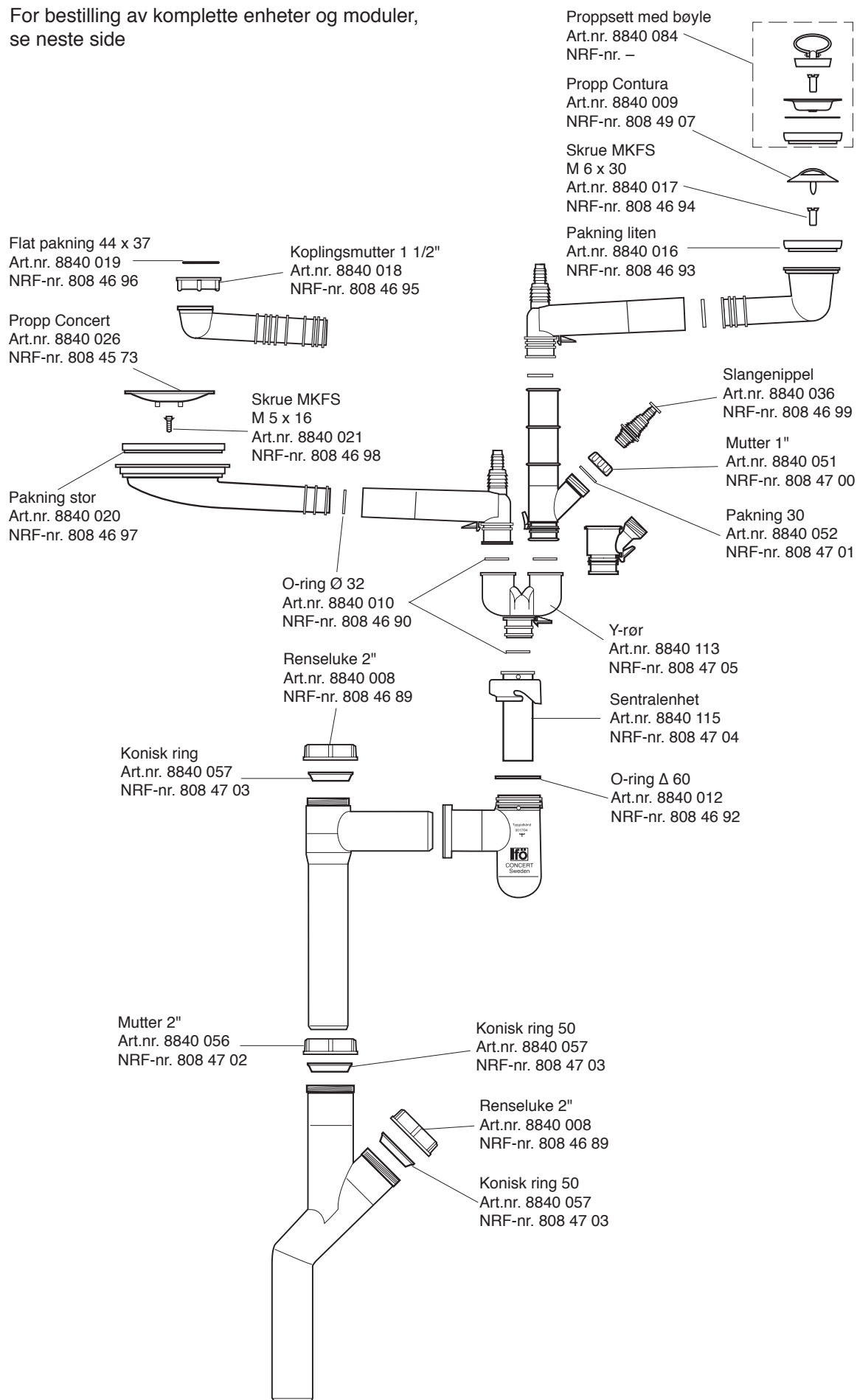

CONCERT II – Komplette moduler og tilbehør

38 Art.nr 8875 080

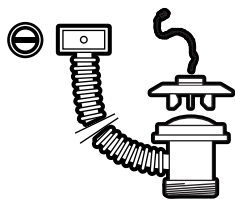

87 Art.nr 8806 080

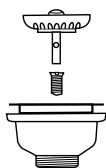

88 Art.nr 8807 080

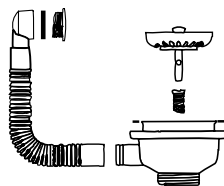

89 Art.nr 8808 080

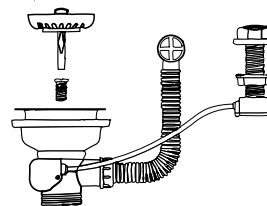

21 Art.nr 8860 080

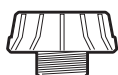

22 Art.nr 8861 080



23 Art.nr 8862 080



24 Art.nr 8863 080



25 Art.nr 8864 080

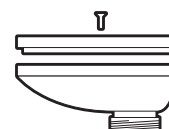

30 Art.nr 8869 081



34 Art.nr 8897 080

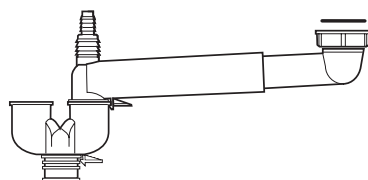

51

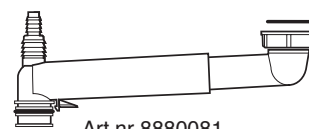

Art.nr 8880081

53

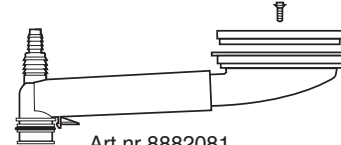

Art.nr 8882081

40 Art.nr 99605



54 Art.nr 8883081

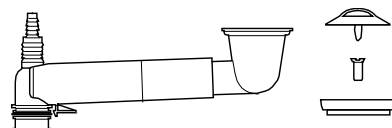

55

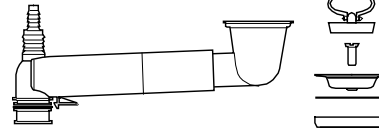

Art.nr 8884081

39 Art.nr 8876081

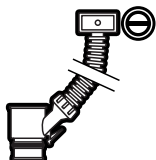

29 Art.nr 8868081



32 Art.nr 8865 081



20 Art.nr 8871081

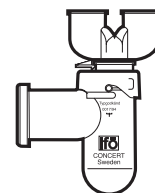

28 Art.nr 8867081

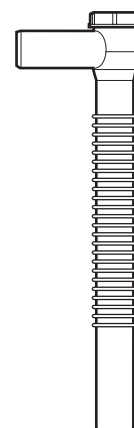

33 Art.nr 8879081



31

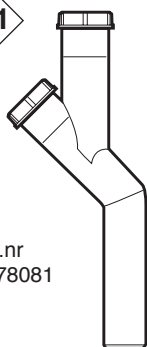

Art.nr 8878081

27 Art.nr 8872081

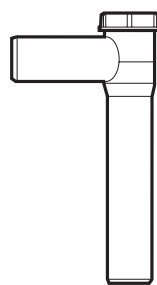

19 Art.nr 8870081

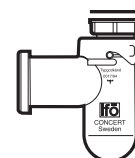



Huvudkontor och tillverkning: Ifö Sanitär AB, SE-295 22 Bromölla, 0456-480 00, www.ifosanitar.com

Tillverkning: Ifö Sanitär AB, SE-375 85 Mörrum, 0456-480 00

Distriktskontor: Malmö 040-22 84 10, Göteborg 031-47 90 40, Örebro 019-27 60 80,
Stockholm 08-772 21 40, Sundsvall 060-67 82 20

Norge: Ifø Sanitær A/S, 22 07 20 40. **Danmark:** Max Sibbern, 44 50 04 04