

Produktblad

Utomhuskran / Vattenutkastare

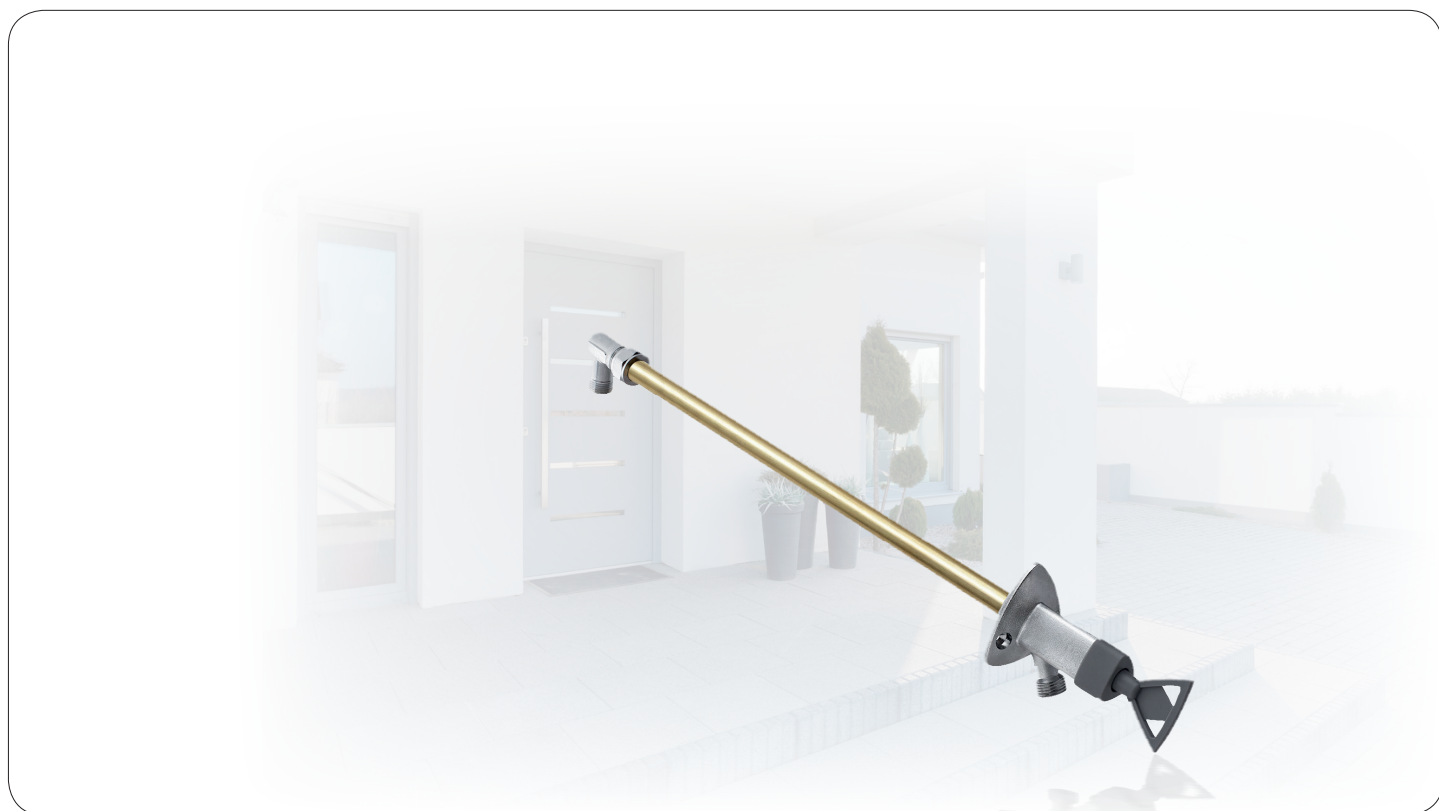

RSK

431 65 06

431 65 07

Artikel

Utomhuskran / Vattenutkastare

Lös nyckel (reservdel)

Dimension

G15 utv

8 mm fyrkant

Övrigt

max 400 mm
väggjocklek

KVALITET OCH FUNKTION

- Formsäker design
- Självdränerande
- Fryssäker, även med ansluten slang
- Enkel installation och enkel att underhålla
- För väggjocklek max 400 mm
- Yttre rör $\varnothing 18$ mm
- Typgodkänd backventil, skyddsmodul 
- Förokromad yta på vinkelkoppling och hus

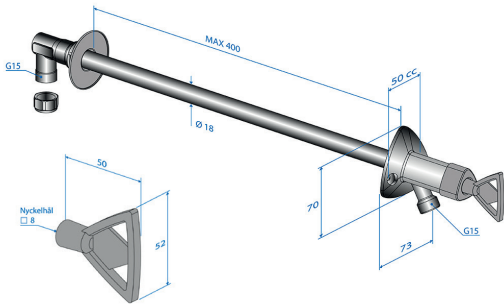

1. Borra hål i vägg

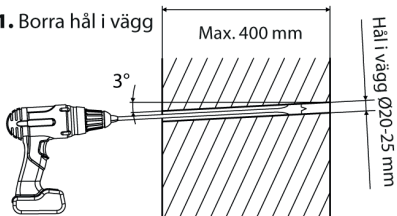

2. Mät ut kapningsmått (L) på båda rören, inre rör ($\varnothing 8$ mm) och yttre rör ($\varnothing 18$ mm).

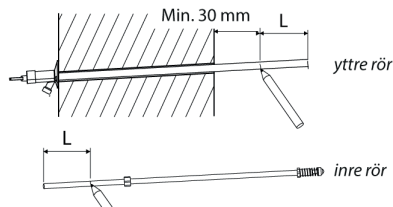

3. Kapa yttre och inre rör med lika längd.



4. Grada rörens utvändiga och invändiga kanter.



5. Skruva fast vattenutkastaren i väggen.



6. Montera inre rör, täckbricka och koppling.

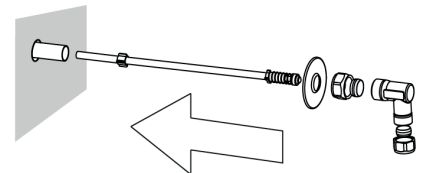

7. Dra åt muttern på kopplingen för hand, efterdra sedan med fast nyckel, ca 3/4 varv.

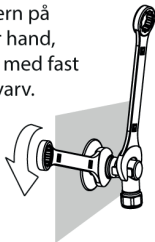

8. Stäng vattenutkastaren och sätt på vattnet. Kontrollera att kopplingarna är täta.

