



ACO Prowell PE

Provtagningsbrunn

PE-HD

Provtagningsbrunn för markförläggning

För olje- och fettavskiljare

ACO Prowell PE

ACO Prowell PE är avsedd för provtagning i fristråle efter de flesta typer av renings- och avskiljningsanläggningar.

Provtagningsbrunn ACO Prowell PE ansluts till utlopp från olje- eller fettavskiljare för uttagning av representativa prover av det utgående vattnet efter avskiljaren.

På grund av skiktning av olja/fett/vatten ger provtagning i avskiljaren felaktiga resultat. ACO Prowell PE är därför konstruerad för provtagning i fristråle när avskiljaren är i drift.

Produktfördelar

- En provtagningsbrunn tillgodoser flera anslutningsdimensioner
- Enkelt att kapa vid önskad anslutningsdimension
- Kan anslutas med olika dimensioner på in- och utlopp
- Välj mellan två olika stalpmått; 33 eller 153 mm
- För utökat A-mått kan halsen enkelt förlängas med ett standard 315 mm markavloppsrör
- Betäckningen klarar en belastningsklass på D400



Stalp

Höjdskillnaden mellan inlopp och utlopp brukar benämnas stalp. ACO Prowell PE finns i två olika stalp; 33 och 153 mm.

Stalp 33 mm

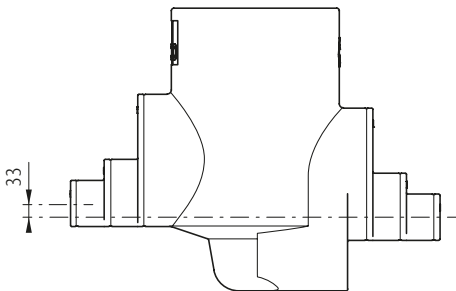

Stalp 153 mm

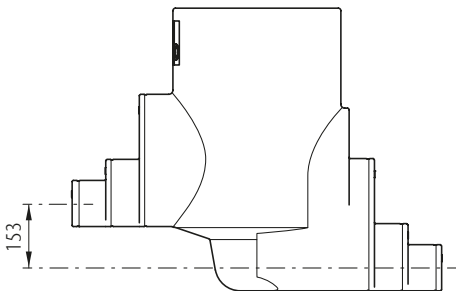

Rekommenderade avskiljare:

- Markförlagda fettavskiljare i PE-HD
- Markförlagda oljeavskiljare i PE-HD

Utrustning

- Stigarrör med teleskopisk anslutning mot underdelen
- Låsbar betäckning för 40 ton
- Underdel med anslutningsstosar och integrerad tätning mot hals.
- Stalp 33 eller 153 mm

Material

- Brunn: Polyeten
- Stigarrör: Polypropylen
- Betäckning: Segjärn
- Gummidetaljer: NBR-gummi

Välj anslutning genom att enkelt kapa vid vald dimension. Anslut protagningsbrunnen till systemet med muff.



Principinstallation

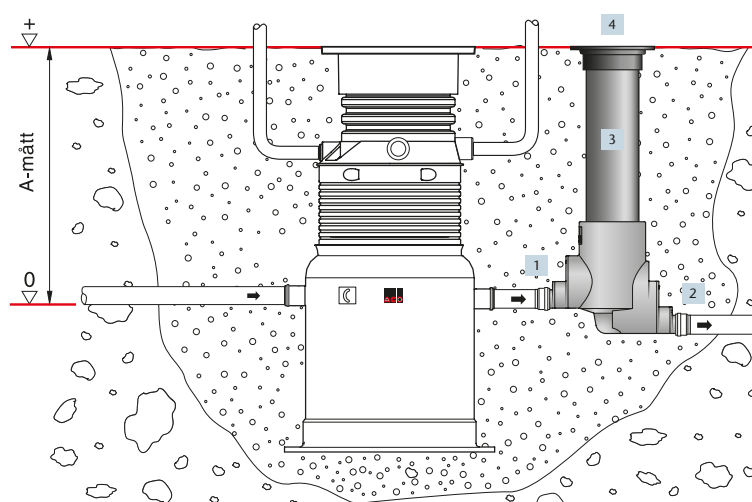

- 1 Inlopp
- 2 Utlopp
- 3 ACO Prowell PE – provtagningsbrunn
- 4 Betäckning

Modeller

ACO Prowell PE

Modell		Stalp [mm]	A-mått [mm]	Anslutning [mm]	Nettovikt [kg]	Art.nr [nr]	RSK [nr]
ACO Prowell PE 33-	315/160/110	33	700–2500	315, 160, 110	43	418526.1	554 75 11
	315/250/200	33	700–2500	315, 250, 200	43	418524.1	554 75 10
ACO Prowell PE 153-	315/160/110	153	700–2500	315, 160, 110	43	418525.1	554 75 12
	315/250/200	153	700–2500	315, 250, 200	43	418527.1	554 75 13

ACO Prowell PE

Stalp 33 mm

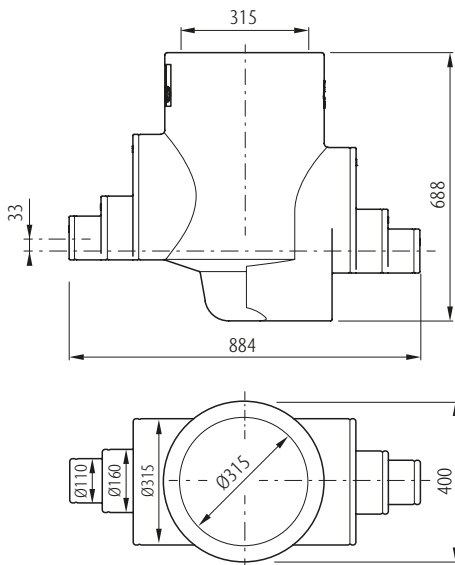

ACO Prowell PE 33-315/160/110

Stalpmått [mm]	33
Art.nr.	418526.1
RSK-nr.	554 75 11

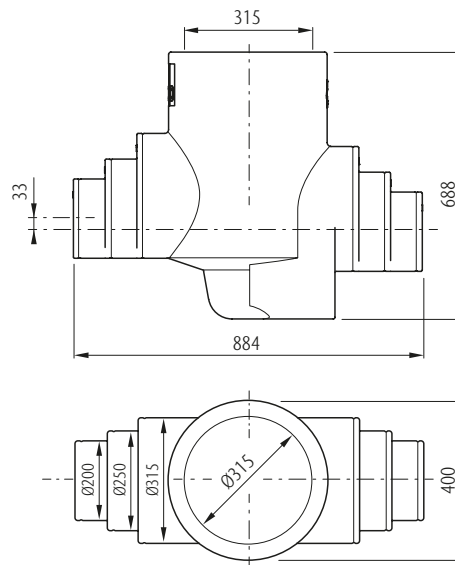

ACO Prowell PE 33-315/250/200

Stalpmått [mm]	33
Art.nr.	418524.1
RSK-nr.	554 75 10

Stalp 153 mm

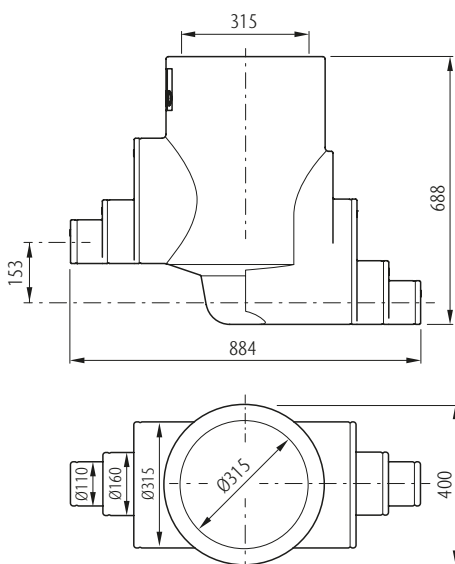

ACO Prowell PE 153-315/160/110

Stalpmått [mm]	153
Art.nr.	418525.1
RSK-nr.	554 75 12

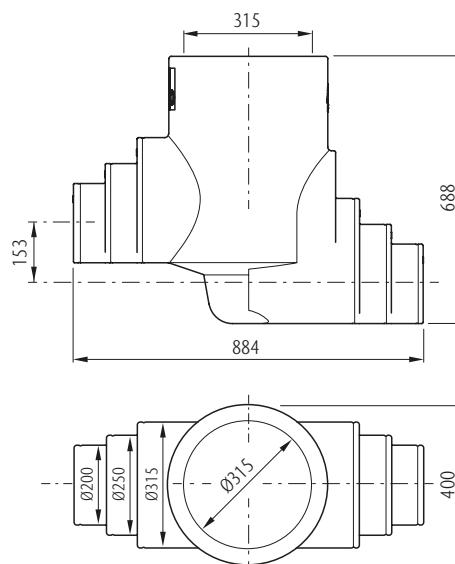

ACO Prowell PE 153-315/250/200

Stalpmått [mm]	153
Art.nr.	418527.1
RSK-nr.	554 75 13

Kvaliteten stannar inte vid produkten

ACO är ledande tillverkare av dräneringslösningar och experter i dränering. Genom utbildningar kan vi göra ditt och dina kollegers dagliga arbete enklare samt säkerställa långsiktig kvalitet med avvattningslösningar för framtidens miljöförhållanden. För att få en hållbar lösning, både tekniskt och miljömässigt, delar vi med oss av våra kunskaper genom hela projektet.



train

Information och utbildning

I ACO delar vi den globala ACO-gruppens know-how med återförsäljare, planerare, arkitekter och tillverkare. Vi informerar om nyheter samt utbildar teoretisk och praktisk tillämpning av våra produkter och lösningar.



design

Dimensionering och projektering

I samband med projektering av avvattningshantering erbjuds flera olika lösningar. Men vilken är den mest ekonomiskt fördelaktiga samt tekniskt säkraste dräneringslösningen? Kontakta vår teknisk support.



support

Planering av leveranser, installationsrådgivning och driftsättning

Att se till att anläggningen är korrekt slutmonterad, funktionstestad och certifierad mot myndighets- och normkrav är en trygghet.



care

Tillsyn och underhåll

ACO:s produkter är tillverkade för en lång livslängd. Teckna ett serviceavtal för underhåll och säkerställ att livslängden blir optimerad. Anläggningen kontrolleras för fortsatt drift och certifieras mot normkrav.



train



design



support



care

ACO Servicekedja

ACO:s servicekedja innebär utbildning, verktyg, service och underhåll.

Alla produkter från ACO Nordic
bidrar till ACO:s systemkedja



- Amfibieskydd
- Fettavskiljare
- Linjeavvattning
- Markarmering
- Oljeavskiljare
- Pumpstation – mark
- Punktavvattning
- Regnvattenuppsamling
- Skrapgaller
- Slamavskiljare
- Sport och fritid
- Stärkelseavskiljare

ACO Nordic AB

Huvudkontor

Industrivägen 4
433 61 Sävedalen
Tel. 031-338 97 00

info@aco-nordic.se
www.aco-nordic.se

Försäljningskontor

Lindetorpsvägen 11
121 63 Johanneshov
Tel. 031-338 97 00

**ACO. creating
the future of drainage**

