

Acvatix™

Ventilställdon med vridande rörelse för kulventiler tillsammans med den intelligenta ventilens styrenhet

GLA161.9E/HR



Ventilställdon med vridande rörelse för kulventiler tillsammans med den intelligenta ventilens styrenhet. Används i värme- och luftbehandlingsanläggningar.

- För 2-vägs kulventiler, utvändigt gängade (VAG61..), DN 15 till DN 50
- Nominellt vridmoment 10 Nm
- Matningsspänning AC 24 V ~ / DC 24 V =
- Fast ansluten kabel 0,9 m lång

Egenskaper

- Den borstlösa likströmsmotorn säkerställer en tillförlitlig drift oavsett last.
- Ventilställdonen kräver ingen ändlägeskontakt, är överbelastningssäker och stannar i befintligt läge vid uppnått ändläge.
- Underhållsfri och tystgående kuggväxel
- Lämpliga att kombineras med den intelligenta ventilens styrenhet.

Funktion

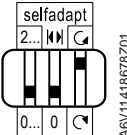
Typ av styrning	Kontinuerlig styrning (0...10 V)
Vridningsriktning	Vridning medurs eller moturs är beroende av riktningväljarens (DIL-omkopplare) läge. DIL-omkopplarens läge moturs: CCW  Flöde = 0 % vid Y = 0 V Flöde = 100% vid Y = 10 V
	Ställdonet stannar i befintligt läge: ... när styrsignalen hålls på ett konstant värde ... vid brytning av matningsspänningen.
Lägesindikering: Mekanisk	Indikering av vridvinkelposition med lägesindikator/handspak.
Lägesindikering: Elektrisk	Lägesindikator: Utgångsspänning U = DC 0 till 10 V genereras proportionellt mot vridvinkeln. Utgångssignalen U (inverterad eller ej inverterad) är beroende av riktningväljarens (DIP-omkopplare) läge.
Självadaption av vridvinkelområde	Ställdonet identifierar automatiskt vridvinkelområdets mekaniska ändlägen vid aktiverad självadaption.
Manuell omställning	Genom intryckning av frikopplingsknappen för kuggväxeln kan ventilställdonet manövreras manuellt.
Vridvinkelbegränsning	Vridvinkeln kan begränsas mekaniskt mellan 0°...90° med en insexskruv.



⚠ VARNING

Justering av DIL-omkopplare 1 förhindrar att ventilen stänger helt.

Det återstående flödet kan leda till förlust av komfort eller materiella skador som orsakats av överhettning av rörsystemet.

- DIL-omkopplare 1 måste vara kvar vid fabriksinställning '0...10 V'.



⚠ VARNING

Justeringen av DIL-omkopplaren 3 kan leda till att styrventilen öppnar helt.

Ett för stort flöde kan leda till skador som orsakas av överhettning av rörsystemet, skador på den intelligenta ventilens flödesgivare eller skada på anläggningen.

- DIL-omkopplare 3 måste vara kvar vid fabriksinställning 'Moturs'.

Tekniskt utförande

Kapsling

Kapslingen består i huvudsak av glasfiberarmerad plast:

- Flamskyddad
- Icke bromerad
- Icke klorerad.

Typöversikt

Typbeteckning	Beställningsnummer	Styrning	Matningsspänning	Styrsignal Y	Lägesindikator U = DC 0... 10 V –	Självadaption av vridvinkelområde
GLA161.9E/HR	S55499-D444	Kontinuerlig	AC 24 V ~ / DC 24 V ==	DC 0... 10 V ==	Ja	Ja

Tillbehör/reservdelar

Individuella reservdelar är inte tillgängliga. Det är dock möjligt att använda komponenterna i tillbehörssats ASK77.3 som reservdelar.

Beställningstext	Komponenter
Tillbehörssats för kulventil ASK77.3 för GLA161.09/HR	Monteringskonsol (bottenplatta) Axel med hylsa och fjäder Handspak med säkerhetsklämma

Kombinationsmöjligheter

2-vägs kulventiler, utvändigt gängade ¹⁾		K_{vs} [m ³ /h]	DN	Δp_{max}	Δp_a
	G..B				
VAG61.15..	G 1 B	1...6.3	15	350	1400
VAG61.20..	G 1¼ B	4...10	20		
VAG61.25..	G 1½ B	6.3...16	25		
VAG61.32..	G 2 B	10...25	32		1000
VAG61.40..	G 2¼ B	16...40	40		800
VAG61.50..	G 2¾ B	25...63	50		600

¹⁾ Datablad N4212

Produktdokumentation

Typ av dokument	Rubrik	Dokumentnummer
Datablad	Ventilställdon med vridande rörelse för kulventiler tillsammans med den intelligenta ventilens styrenhet	A6V11418678
Tekniska principer	Non-spring return rotary actuators GL..E	A6V10636196
Monteringsinstruktioner	GLA161.9E/HR	A6V11418688
Monteringsinstruktioner	VAG61.. / VBG61..	M4212

Relaterade dokument som t.ex. miljödeklarationer, CE-deklarationer osv., kan laddas ner från följande Internetadresser:

<http://www.siemens.se/hit> eller <http://siemens.com/bt/download>

Säkerhet

	⚠ VARNING
	<p>Nationella säkerhetsföreskrifter</p> <p>Åsidosättande av de nationella säkerhetsföreskrifterna kan resultera i person- eller materiella skador.</p> <ul style="list-style-type: none"> Nationella föreskrifter och bestämmelser ska beaktas och lämpliga säkerhetsföreskrifter ska följas.

Montering

Kulventil och ventilställdon kan enkelt ihopmonteras direkt på installationsplatsen. Inga specialverktyg eller justeringsarbeten erfordras.

Injustering

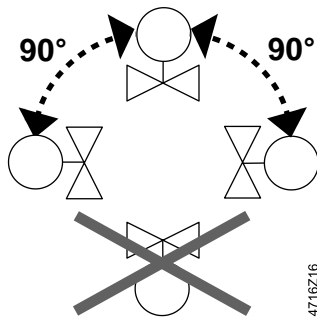

Installation

	⚠ VARNING!
	<p>Det finns inget internt ledningsskydd för matarledningar till externa förbrukare.</p> <p>Brand- och skaderisk på grund av kortslutning!</p> <ul style="list-style-type: none"> Anpassa ledningsdiametern, i enlighet med lokala föreskrifter, till det nominella värdet av den installerade säkringen.

Idrifttagning

Vid igångkörning av systemet skall den elektriska installationen kontrolleras samt funktionskontroll genomföras.

Manuell omställning

Genom att trycka på frikopplingsknappen för kuggväxeln kan ventilställdonet manövreras manuellt mellan lägen 0° och 90°.

Styrsignalen från regulatören har högre prioritet vid fastställande av läget efter aktivering av skjutreglaget.

Manuell omställning: Endast i spänningslöst tillstånd!

Underhåll

Ställdonet GLA161.9E/HR är underhållsfritt.

Avfallshantering



Apparaten klassificeras vid avfallshantering som elektronisk komponent enligt gällande EU-riktlinjer och får inte avfallshandteras som osorterade hushållssopor.

- Avfallshantering ska ske inom de avsedda kanalerna för insamling av elektroniskt avfall.
- Lokal och aktuell lagstiftning skall alltid beaktas.

Garanti

Användarspecifika tekniska data garanteras endast tillsammans med Siemens produkter listade under avsnitt Kombinationsmöjligheter. Vid användning av tredjepartsprodukter upphör därmed alla garantier från Siemens.

Tekniska data

Matning	
Matningsspänning (SELV/PELV)	AC 24 V ~ ± 20 % (19.2...28.8 V ~) DC 24 V = ± 20 % (19.2...28.8 V =)
Frekvens	50/60 Hz
Effektförbrukning: I rörelse	2,5 VA / 1,5 W
Effektförbrukning: Hållning	0,7 W

Funktionsdata	
Nominellt vridmoment	10 Nm
Max. vridmoment (vid blockering)	16 Nm
Min. vridmoment vid stopp	10 Nm
Nominell vridvinkel (med lägesindikering)	90°
Max. vridvinkel (mekaniskt begränsad)	95° ± 2°
Gångtid vid nominell vridvinkel 90°	90 s
Ljudtrycksnivå: Ställdon	28 dB(A)

Ingångar	
Styrsignal	
Ingångsspänning (ledare 8-2/Y-G0)	DC 0...10 V =
Strömförbrukning	0,1 mA
Ingångsresistans	≥100 kΩ
Max. tillåten ingångsspänning	DC 35 V = internt begränsad till DC 10 V =
Skyddad mot felaktig ledningsdragning	Max. AC 24 V ~
Upplösning	<60mV
Hysteres	180 mV

Utgångar	
Lägesindikator	
Utgångssignal (ledare 9-2/U-G0)	
Utgångsspänning U	DC 0...10 V =
Max. utgångsström	DC ± 1 mA
Skyddad mot felaktig ledningsdragning	Max. AC 24 V ~ / DC 24 V =

Anslutningskabel	
Kabellängd	0,9 m
Ledningsarea	0,75 mm ²
Tillåten längd för signalledningar	10 m

Omgivningsförhållanden och skyddsklass	
Isolerklass enligt EN 60730 AC 24 V ~ / DC 24 V =	III
Kapslingsklass enligt IEC 60 529	IP54
Omgivningsfaktorer och deras strängheter <ul style="list-style-type: none"> Vid drift enligt IEC 60721-3-3 Vid transport enligt IEC 60721-3-2 Vid lagring enligt IEC 60721-3-1 	<ul style="list-style-type: none"> Klass 2K3 Monteringsplats: Inomhus, skyddat mot väderlek Temperatur (utökad): -10...+55 °C Fuktighet (kondensbildning ej tillåten): < 95 % RH Klass 3K5/klass 2K3 Temperatur (utökad): -32...70 °C Fuktighet (kondensbildning ej tillåten): < 95 % RH Klass 1K3 Temperatur (utökad): -32...50 °C Fuktighet (kondensbildning ej tillåten): < 95 % RH
Omgivningsfaktorer och deras strängheter	Klass 2M2

Normer och standarder	
Produktstandard	EN 60730 Del 2-14: Specifika krav för elektromekaniska ställdon
Elektromagnetisk kompatibilitet (användningsområde)	För bostads-, kommersiella och industrimiljöer
EU-konformitet (CE)	A5W00026945 ¹⁾
RCM-konformitet	A5W00026946 ¹⁾
EAC-konformitet	Euroasiatisk konformitet
UL-godkännande Federal Communications Commission	UL enligt UL 60730 http://database.ul.com cUL enligt CSA-C22.2 No. 24-93

Miljökompatibilitet
Produktens miljödeklaration A5W00026068 ¹⁾ innehåller information om produktens miljövänliga tillverkning och process (RoHS-konformitet, materialsammansättning, förpackning, miljömässiga fördelar, avfallshantering).

Mått
Se avsnitt Måttuppgifter (sidan 8)

Vikt	
Utan förpackning	0,69 kg

¹⁾ Dokumenten kan laddas ned från <http://www.siemens.se/hit> eller <http://www.siemens.com/bt/download>

Anslutningsschema

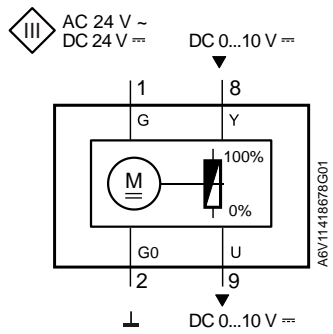

Apparatschema

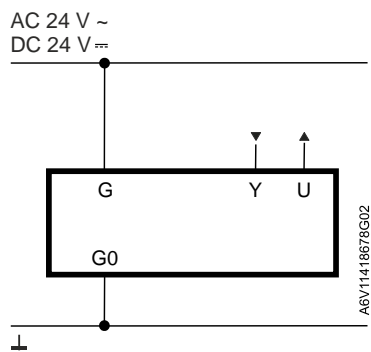

Kabelbeteckningar

Anslutning	Kod	Nr	Färg	Märkning	Betydelse
Ställdon AC 24 V ~ DC 24 V =	G	1	Röd	RD	Systempotential AC 24 V ~ / DC 24 V =
	G0	2	Svart	BK	Systemnoll
	Y	8	Grå	GY	Signalingång
	U	9	Rosa	PK	Signalutgång

Måttuppgifter (mått i mm)

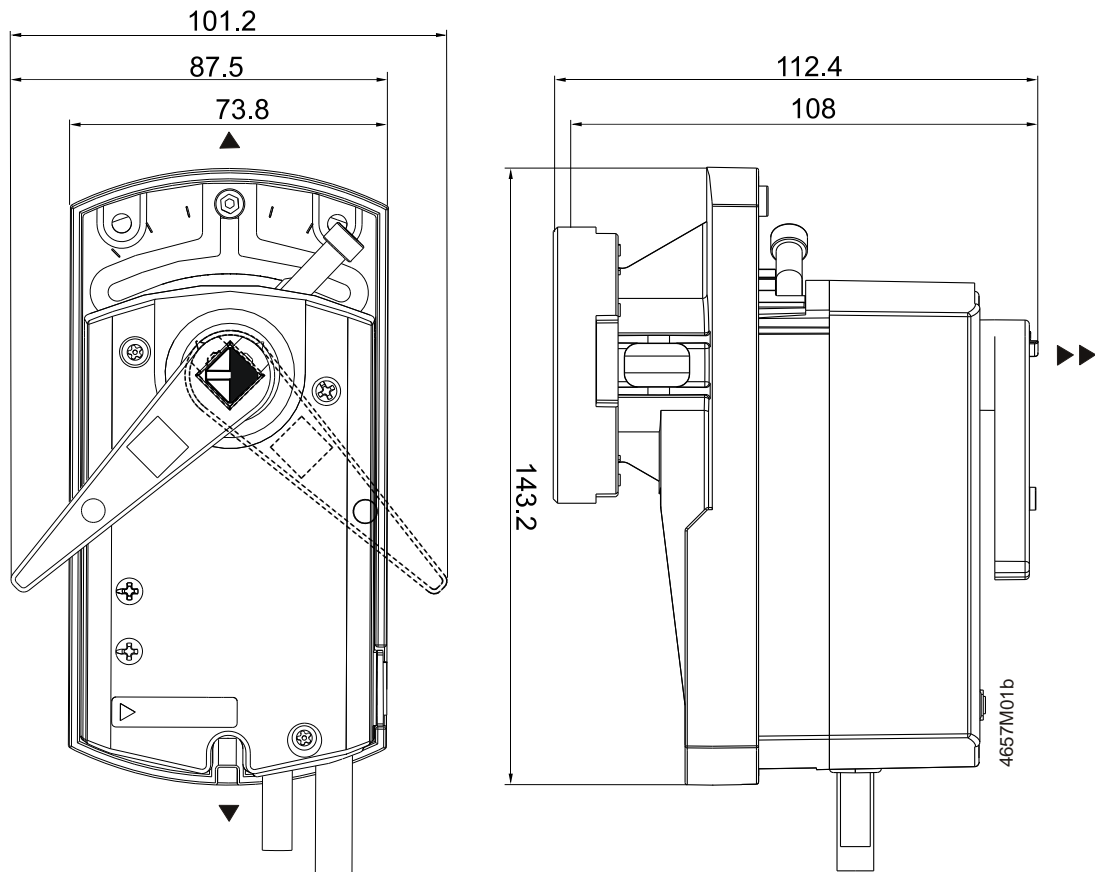

- ▶ = > 100 mm
- ▶▶ = > 200 mm

Min. fritt utrymme till vägg eller tak för montering, anslutning, betjäning, underhåll osv.

Revisionsnummer

Typbeteckning	Giltig fr.o.m. rev.nr.
GLA161.9E/HR	..A

Utfärdad av
Siemens AB
Smart Infrastructure
Evenemangsgatan 21
SE-169 79 Solna, Sweden
Tel. 08-578 410 00
<http://www.siemens.se/sbt>

© 2019 Siemens AB, Smart Infrastructure, en/2018-09-20
Rätt till tekniska ändringar och tillgänglighet förbehålles