

TERMOSTATISKA STYRDON

TERMOSTATISK BLANDNINGSVENTIL SERIE VTG140

ESBE blandningsventiler i serie VTG140 erbjuder hög flödeskapacitet och god funktion för värmeapplikationer.



VTG141

ANVÄNDNING

Serie VTG140 är det främsta valet för golvvärme. Ventilerna har skällningskydd*, vilket är viktigt för att skydda t.ex. golvvärmerören och själva golvet från okontrollerade temperaturhöjningar.

FUNKTION

Ventilerna har 4 kopplingar, vilket ger flexibilitet vid installation, och levereras med temperaturområdet 20-55°C. Vaxelementet reagerar på vattentemperaturen och flyttar kägeln så att kallt och varmt vatten blandas till önskad temperatur.





MEDIER

Ventiler klarar följande medier:

- Vatten
- Varmvatten
- Vatten med frysskyddsmedel (blandning med ≤ 50 % glykol)

*) Skällningskydd innebär att varmvattentillförseln stängs av automatiskt om kallvattentillförseln skulle upphöra.

VENTILERNA ÄR AVSEDDA FÖR

Serie	Temperaturområde	Applikation
	20 - 55°C	
VTG140		 Tappvatten, centralreglering
VTG140		 Tappvatten, tappställe
VTG140		 Solvärme
VTG140	●	 Golvvärme
VTG140	○	 Radiatorvärme

● rekommenderat alternativ ○ sekundärt alternativ

TEKNISKA DATA

Tryckklass: _____ PN 10
Arbetsstryck: _____ 1,0 MPa (10 bar)
Differentialtryck, blandning: _____ max. 0,1 MPa (1 bar)
Max. medietemperatur: _____ kontinuerligt 95 °C
_____ kortvarigt 100 °C
Min. medietemperatur: _____ °C
Temperaturstabilitet: _____ ±3°C*
Anslutning: _____ Invändig gänga (Rp), EN 10226-1
_____ Utvändig gänga (G), ISO 228/1

Material

Ventilhus och övriga vätskeberörda metalldelar:
_____ Avzinkningshärdig mässing DZR
Ytbehandling: _____ Förnicklad

* Gäller vid oförändrat varm-/kallvattentryck, minimalt flöde 9 l/min. Minsta temperaturdifferens mellan tillfört kallvatten och blandvatten i utlopp 3°C, och rekommenderad maximal temperaturdifferens mellan returvatten och blandvatten i utlopp: 10°C.

PED 2014/68/EU, artikel 4.3 / SI 2016 nr. 1105 (UK)

Produkter i överensstämmelse med PED 2014/68/EU, artikel 4.3 (god teknisk praxis) och förordningen om tryckkärl (säkerhet) 2016, Enligt direktivet/förordningen ska utrustningen inte bära någon CE- eller UKCA-märkning.

ERC

TERMOSTATISKA STYRDON

TERMOSTATISK BLANDNINGSVENTIL SERIE VTG140

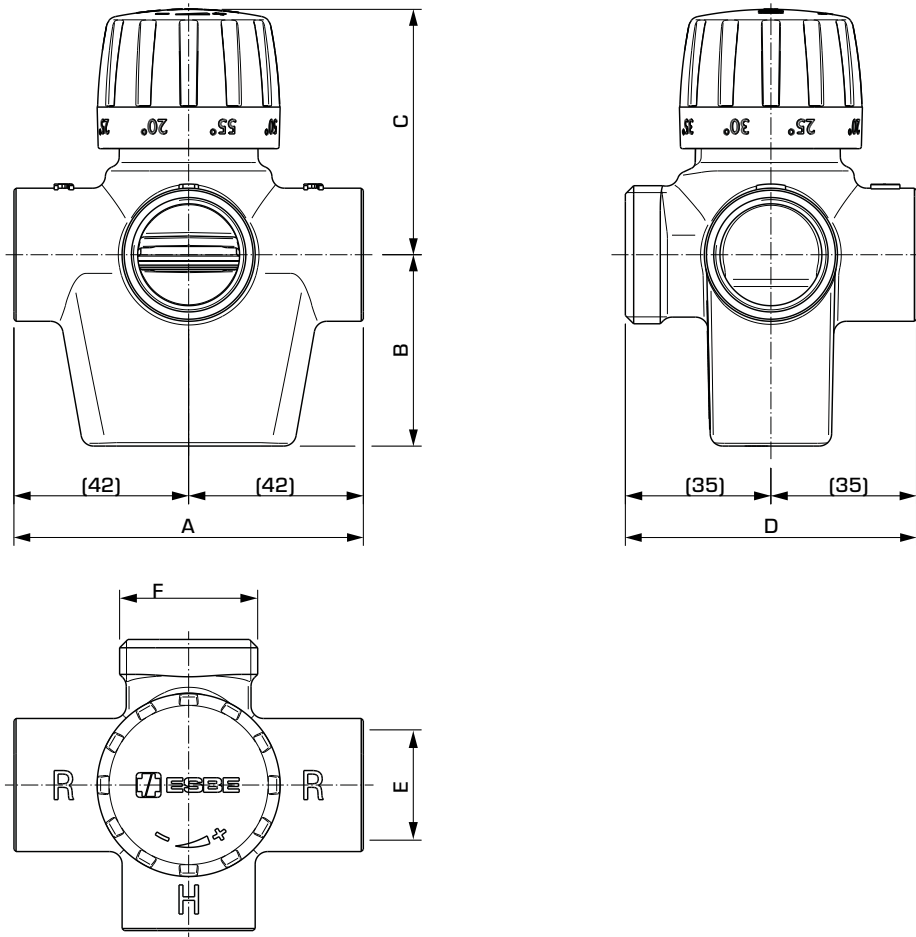

SERIE VTG141, INVÄNDIG OCH UTVÄNDIG GÄNGA

Art. nr.	Referens	Temp. område	Kvs*	Anslutning		Dimension				Vikt [kg]	RSK-nr.
				E	F	A	B	C	D		
31810100	VTG141	20 - 55°C	3,4	Rp 3/4"	G 1"	84	46	max 60	70	0,75	4927890

* Kvs-värde i m³/h vid ett tryckfall på 1 bar

TERMOSTATISKA STYRDON

TERMOSTATISK BLANDNINGSVENTIL SERIE VTG140

TRYCKFALLSDIAGRAM

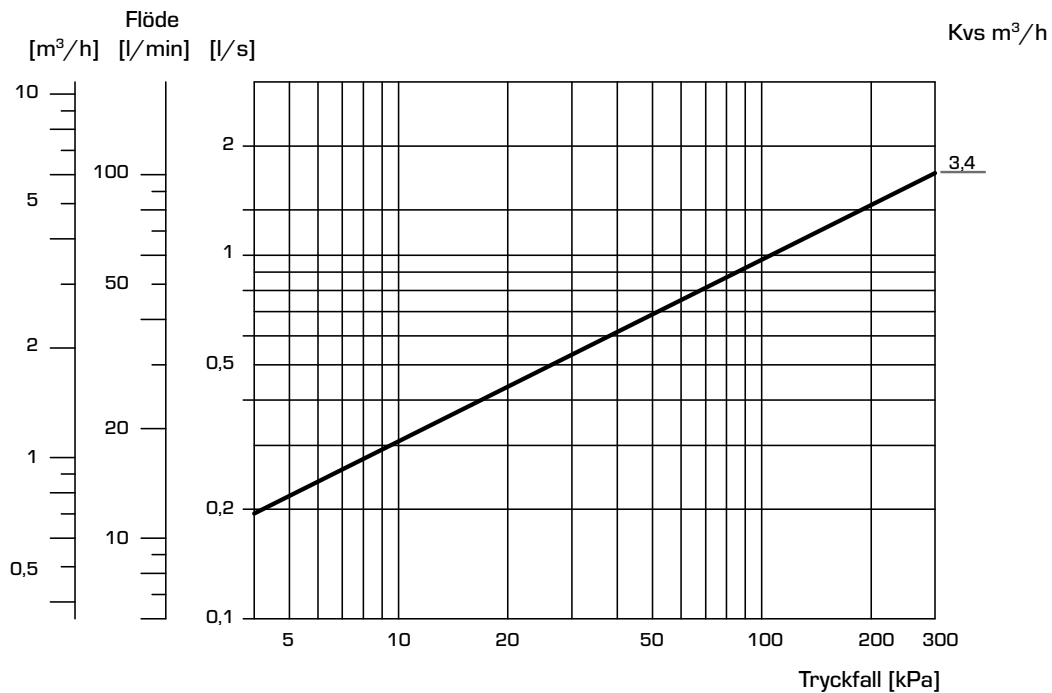

INSTALLATIONSEXEMPEL

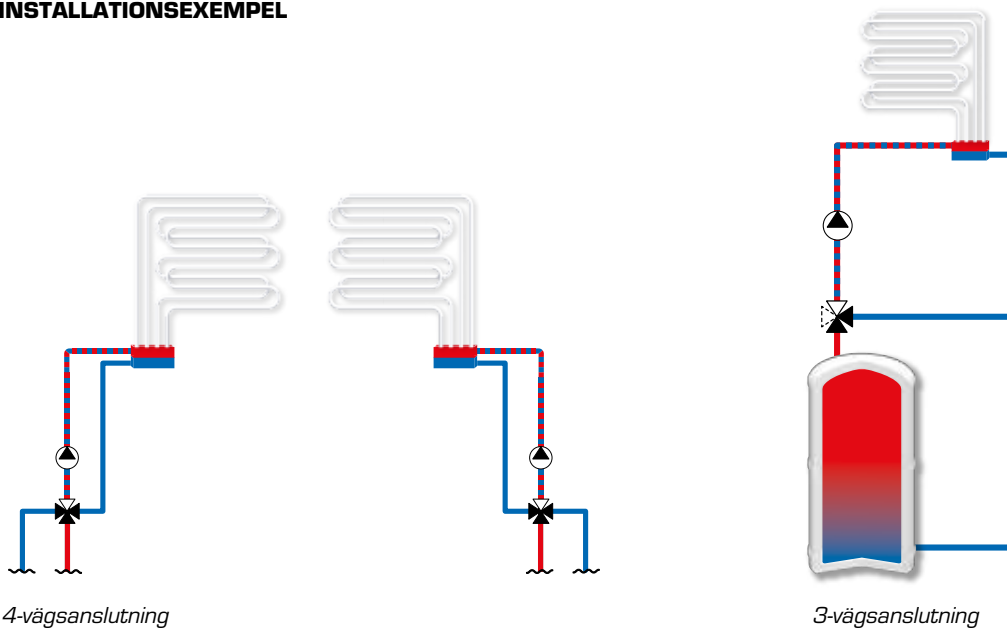

Applikationerna som visas är endast exempel på hur produkten kan användas!
Innan du använder produkten måste de regionala och nationella bestämmelserna kontrolleras.