

## BA MPL system

### Benämning

Rör och presskoppling BA MPL system.

### Användningsområde

Tappvatten och värmesystem.

### Konstruktion

Multipresskoppling i blyfri mässing 16-32 mm.

Presskopplingarna är konstruerade så att en opressad koppling läcker vid särskild täthetskontroll innan tryckkontroll utförs.

Pressas med backar typ TH eller U.

Multilagerrör PE-RT/AL/PE-RT med märkning "Fränkische Turatec".

Fördelarrör i blyfri mässing med två eller tre avstick.

### Tryck och temperatur

Arbetstemperatur: +2°C/+70°C.

### Godkännande

Systemet är typgodkänt för tappvatten och värmesystem enligt Kiwa typgodkännande bevis 1360, 1361 och 1362.



### Materialspecifikation

Presskoppling	Blyfri mässing CW724R Cuphin
Multilagerrör	PE-RT/AL/PE-RT
Fördelare	Blyfri mässing CW724R Cuphin



Cuphin är varumärket på blyfri mässing CW724R

# BA MPL system

## 5700 Presskoppling rak skarv

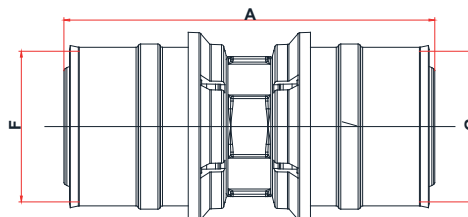

Artnr	RSK	Typ	Anslutning	A	F	G	ZETA
1155700160	2252857	Presskoppling rak skarv MPLC 5700	16/2x16/2	67	16/2	16/2	6.2
1155700200	2252858	Presskoppling rak skarv MPLC 5700	20/2x20/2	67	20/2	20/2	3.2
1155700201	2252859	Presskoppling rak skarv MPLC 5700	20/2x16/2	67	16/2	20/2	5.4
1155700260	2252860	Presskoppling rak skarv MPLC 5700	26/3x26/3	74,5	26/3	26/3	1.7
1155700262	2252862	Presskoppling rak skarv MPLC 5700	26/3x20/2	72	20/2	26/3	2.6
1155700261	2252861	Presskoppling rak skarv MPLC 5700	26/3x16/2	72	16/2	26/3	6.2
1155700320	2252863	Presskoppling rak skarv MPLC 5700	32/3x32/3	80	32/3	32/3	1.3
1155700322	2252864	Presskoppling rak skarv MPLC 5700	32/3x26/3	77,5	26/3	32/3	1.2

## 5608 Presskoppling rak med utvändig gänga

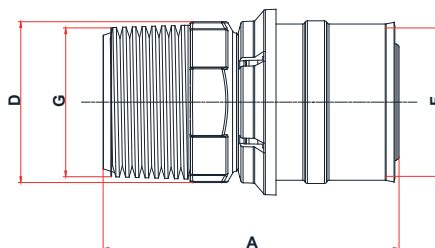

Artnr	RSK	Typ	Anslutning	A	D	F	G	ZETA
1155608120	2252865	Presskoppling rak utv MPLC 5608	utv G15x16/2	53,5	KW 22	16/2	1/2"	7,4
1155608121	2252866	Presskoppling rak utv MPLC 5608	utv G15x20/2	53,5	KW 22	20/2	1/2"	3,4
1155608340	2252867	Presskoppling rak utv MPLC 5608	utv G20x16/2	56	KW 28	16/2	3/4"	7,2
1155608341	2252868	Presskoppling rak utv MPLC 5608	utv G20x20/2	56	KW 28	20/2	3/4"	3,1
1155608342	2252869	Presskoppling rak utv MPLC 5608	utv G20x26/3	58	KW 28	26/3	3/4"	1,6
1155608250	2252890	Presskoppling rak utv MPLC 5608	utv G25x26/3	62	KW 35	26/3	1"	1,5
1155608251	2252870	Presskoppling rak utv MPLC 5608	utv G25x32/3	64,5	KW 35	32/3	1"	1,3
1155608114	2252871	Presskoppling rak utv MPLC 5608	utv G32x32/3	67	KW 46	32/3	1 1/4"	1,2

## 5613 Presskoppling rak med invändig gänga

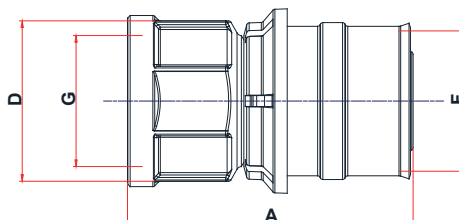

Artnr	RSK	Typ	Anslutning	A	D	F	G	ZETA
1155613150	2252872	Presskoppling rak inv MPLC 5613	inv G15x16/2	51	KW 24	16/2	1/2"	7,4
1155613151	2252873	Presskoppling rak inv MPLC 5613	inv G15x20/2	50,5	KW 24	20/2	1/2"	3,4
1155613200	2252874	Presskoppling rak inv MPLC 5613	inv G20x16/2	53	KW 30	16/2	3/4"	7,2
1155613201	2252875	Presskoppling rak inv MPLC 5613	inv G20x20/2	53	KW 30	20/2	3/4"	3,1
1155613202	2252876	Presskoppling rak inv MPLC 5613	inv G20x26/3	54	KW 30	26/3	3/4"	1,6
1155613251	2252877	Presskoppling rak inv MPLC 5613	inv G25x32/3	63,5	KW 37	32/3	1"	1,3

# BA MPL system

## 5710 Presskoppling vinkel skarv

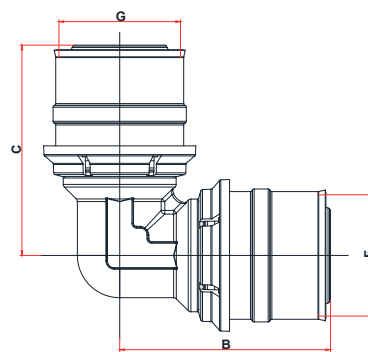

Artnr	RSK	Typ	Anslutning	B	C	F	G	ZETA
1155710160	2253654	Presskoppling vinkel skarv MPLC 5710	16/2	41.5	41.5	16/2	16/2	15.4
1155710200	2253655	Presskoppling vinkel skarv MPLC 5710	20/2	43.5	43.5	20/2	20/2	10.0
1155710260	2253656	Presskoppling vinkel skarv MPLC 5710	26/3	51	51	26/3	26/3	6.0
1155710320	2253657	Presskoppling vinkel skarv MPLC 5710	32/3	56	56	32/3	32/3	5.7

## 5711 Presskoppling vinkel med utvändig gänga

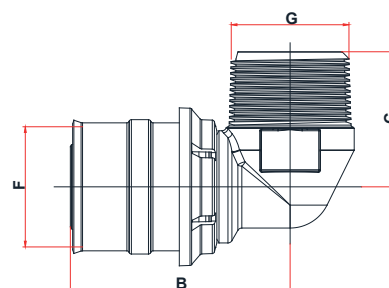

Artnr	RSK	Typ	Anslutning	B	C	F	G	ZETA
1155711150	2253658	Presskoppling vinkel utv MPLC 5711	utv G15x16/2	42.5	26	16/2	1/2	11.2
1155711151	2253659	Presskoppling vinkel utv MPLC 5711	utv G15x20/2	42.5	26	20/2	1/2	8.8
1155711340	2253660	Presskoppling vinkel utv MPLC 5711	utv G20x20/2	45	29.5	20/2	3/4	8.7
1155711341	2253661	Presskoppling vinkel utv MPLC 5711	utv G20x26/3	48	29.5	26/3	3/4	7.6
1155711320	2253662	Presskoppling vinkel utv MPLC 5711	utv G25x32/3	56	36	32/3	1"	5.8

## 5712 Presskoppling vinkel med invändig gänga

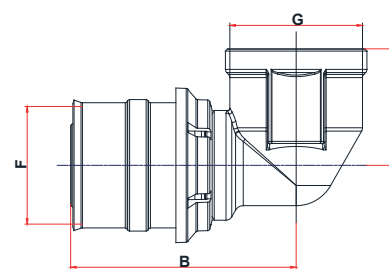

Artnr	RSK	Typ	Anslutning	B	C	F	G	ZETA
1155712150	2253663	Presskoppling vinkel inv MPLC 5712	inv G15x16/2	43,5	19,5	16/2	1/2	9.8
1155712151	2253664	Presskoppling vinkel inv MPLC 5712	inv G15x20/2	44,5	19,5	20/2	1/2	7.7
1155712340	2253665	Presskoppling vinkel inv MPLC 5712	inv G20x20/2	47	22,5	20/2	3/4	7.6
1155712341	2253666	Presskoppling vinkel inv MPLC 5712	inv G20x26/3	51	24	26/3	3/4	6.7
1155712251	2253667	Presskoppling vinkel inv MPLC 5712	inv G25x32/3	56	33	32/3	1"	5.1

# BA MPL system

## 5720 Presskoppling T-rör skarv

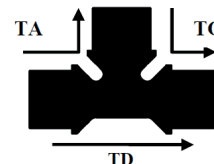
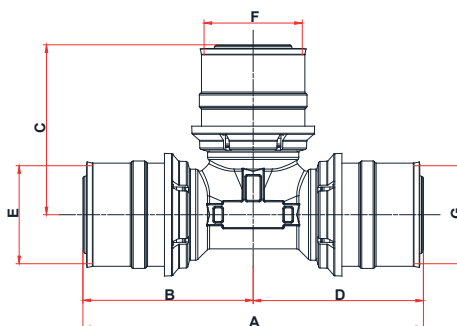

Artnr	RSK	Typ	Anslutning	A	B	C	D	E	F	G	Z.TA	Z.TD	Z.TG
1155720160	2254448	Presskoppling T-rör skarv MPLC 5720	16/2	83	41.5	41.5	41.5	16/2	16/2	16/2	16.9	6.2	16.6
1155720200	2254449	Presskoppling T-rör skarv MPLC 5720	20/2	87	43.5	43.5	43.5	20/2	20/2	20/2	10.0	3.2	10.0
1155720260	2254450	Presskoppling T-rör skarv MPLC 5720	26/3	102	51	51	51	26/3	26/3	26/3	6.0	1.7	6.0
1155720320	2254451	Presskoppling T-rör skarv MPLC 5720	32/3	112	56	56	56	32/3	32/3	32/3	5.9	1.3	5.6

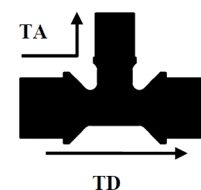

## 5720 Presskoppling T-rör skarv med förminskat stick

Artnr	RSK	Typ	Anslutning	A	B	C	D	E	F	G	Z.TA	Z.TD
1155720202	2254452	Presskoppling T-rör förm MPLC 5720	20/2x16/2x20/2	83	41,5	43,5	41,5	20/2	16/2	20/2	9.2	3.1
1155720261	2254453	Presskoppling T-rör förm MPLC 5720	26/3x16/2x26/3	91	45,5	47	45,5	26/3	16/2	26/3	7.9	1.4
1155720264	2254454	Presskoppling T-rör förm MPLC 5720	26/3x20/2x26/3	95	47,5	47	47,5	26/3	20/2	26/3	5.6	1.4
1155720321	2254455	Presskoppling T-rör förm MPLC 5720	32/3x16/2x32/3	100	50	50	50	32/3	16/2	32/3	8.0	1.3
1155720323	2254456	Presskoppling T-rör förm MPLC 5720	32/3x20/2x32/3	100	50	50	50	32/3	20/2	32/3	4.8	1.3
1155720325	2254457	Presskoppling T-rör förm MPLC 5720	32/3x26/3x32/3	112	56	54	56	32/3	26/3	32/3	3.4	1.3

## 5721 Presskoppling T-rör med utvändig gänga

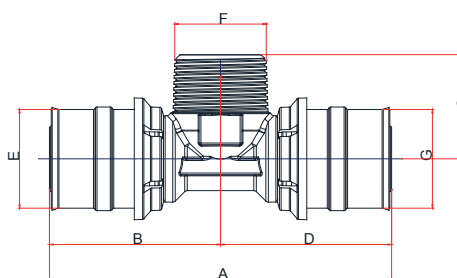

Artnr	RSK	Typ	Anslutning	A	B	C	D	E	F	G	Z.TA	Z.TG
1155721201	2254458	Presskoppling T-rör utv MPLC 5721	20/2xG20x20/2	91	45,5	29,5	45,5	20/2	3/4	20/2	8,7	3,1
1155721260	2254459	Presskoppling T-rör utv MPLC 5721	26/3xG20x26/3	96	48	29,5	48	26/3	3/4	26/3	7,6	1,6

# BA MPL system

## 5722 Presskoppling T-rör med invändig gänga

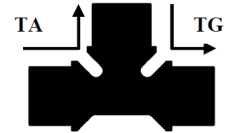
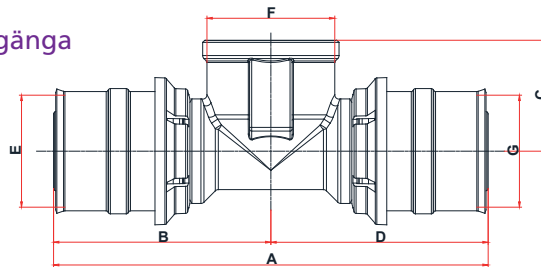

Artnr	RSK	Typ	Anslutning	A	B	C	D	E	F	G	Z.TA	Z.TG
1155722162	2254514	Presskoppling T-rör inv MPLC 5722	16/2xG15x16/2	89	44,5	22	44,5	16/2	1/2	16/2	9,8	6,2
1155722201	2254460	Presskoppling T-rör inv MPLC 5722	20/2xG20x20/2	94	47	23	47	20/2	3/4	20/2	7,7	3,2
1155722261	2254461	Presskoppling T-rör inv MPLC 5722	26/3xG20x26/3	102	51	26	51	26/3	3/4	26/3	6,7	1,7
1155722320	2254462	Presskoppling T-rör inv MPLC 5722	32/3xG20x32/3	113	56,5	23	56,5	32/3	3/4	32/3	5,2	1,4

## 5701 Presskoppling rak med propp

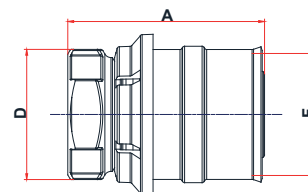

Artnr	RSK	Typ	Anslutning	A	D	F
1155701160	2256837	Presskoppling rak propp MPLC 5701	16/2	38	KW 15	16/2
1155701200	2256838	Presskoppling rak propp MPLC 5701	20/2	35,5	KW 24	20/2
1155701260	2256839	Presskoppling rak propp MPLC 5701	26/3	42	KW 28	26/3
1155701320	2256840	Presskoppling rak propp MPLC 5701	32/3	46,3	KW 35	32/3

## 5702 Presskoppling rak med slätända

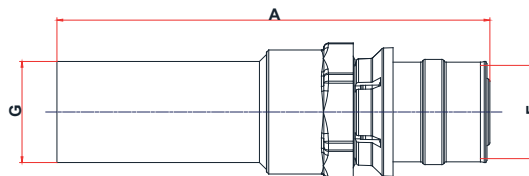

Artnr	RSK	Typ	Anslutning	A	F	G	ZETA
1155702150	2257642	Presskoppling rak CU MPLC 5702	16/2x15	85	16/2	15	7,6

# BA MPL system

## Rör Turatec multi

Artnr	RSK	Typ	Anslutning	Längd m
1150516001	2514298	Multilagerrör PE-RT/AL/PE-RT	16/2	3,2
1150520001	2514299	Multilagerrör PE-RT/AL/PE-RT	20/2	3,2
1150526001	2514300	Multilagerrör PE-RT/AL/PE-RT	26/3	3,2
1150532001	2514301	Multilagerrör PE-RT/AL/PE-RT	32/3	3,2



## Teknisk data rör:

Dimension (mm)	16x2	20x2	26x3	32x3
Ytterdiameter (mm)	16	20	26	32
Innerdiameter (mm)	12	16	20	26
Aluminium lager (mm)	0,2	0,3	0,5	0,6
Koefficient för linjär expansion (mm/mxK)	0,026			
Värmeledningsförmåga (W/mxK)	0,45			
Max arbetstemperatur (°C)	70			
Max arbetstryck (bar)	10			
Vätskevolym (l/m)	0,113	0,201	0,314	0,531
Minimum böjradie utan verktyg (mm)	80	100	-	-
Minimum böjradie med bockfjäder (mm)	48	60	-	-
Minimum böjradie bockverktyg (mm)	-	-	94	116

Turatec multi är ett rör med ett inre skikt av PE-RT, ett mellanskikt av aluminium och ett ytskikt av PE-RT.



## Kapningsverktyg för rör

Artnr	RSK	Typ	Rör	Artnr gammalt
1155017950		Rörsax för rör 12-26 mm	12-26	1150501794



## Kalibreringsverktyg för rör

Artnr	RSK	Typ	Rör	Artnr gammalt
1155000200		Kalibreringsverktyg för rör 16 mm	16/2	1150501002
1155000400		Kalibreringsverktyg för rör 20 mm	20/2	1150501004
1155000500		Kalibreringsverktyg för rör 26 mm	26/3	1150501005
1155000600		Kalibreringsverktyg för rör 32 mm	32/3	1150501006



# BA MPL system

## Fördelare



Artnr	RSK	Typ	Anslutning system	Anslutning stick
1155506718	2259225	Fördelare 2-vägs	inv G20 x utv G20	2 x utv G15
1155506719	2259226	Fördelare 3-vägs	inv G20 x utv G20	3 x utv G15
1155500368	2259227	Fördelarvinkel 90-grader	inv G20	1 x utv G15

Påbyggnadsbar fördelare för tappvattensystem och värmesystem. Fördelaren har anslutning G20 utvändig- och invändig gänga för systemet. Anslutning med utvändig gänga har o-ringtätning i botten för att underlätta vid hopbyggnad av fördelare då ingen extra tätning behövs. Avsticken har anslutning utvändig gänga G15 och c/c mått mellan stick är 50 mm.

Vinkeln används för att få ett avslutande extra avstick. Monteras på fördelarens utvändiga gänga, ingen extra tätning behövs. Det blir samma c/c mått som mellan övriga avstick, 50 mm.

## 5705 Presskoppling rak med löpmutter

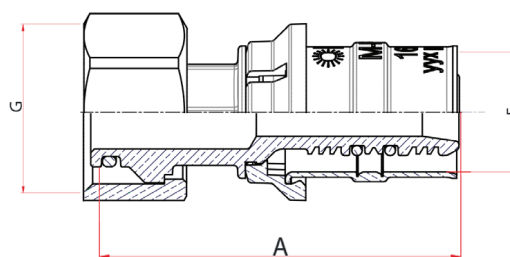

Artnr	RSK	Typ	Anslutning	A	F	G	ZETA
1155703120	2252878	Presskoppling rak mutter fördelare MPLC 5705	inv G15x16/2	42	16/2	1/2"	7,7
1155703340	2252879	Presskoppling rak mutter fördelare MPLC 5705	inv G15x20/2	42,5	20/2	1/2"	3,9

# BA MPL system

## Multikoppling

Samtliga 16 mm kopplingar i BA MPL-sortimentet är typgodkända (KIWA typgodkännande bevis 1361) för montering med följande rör:

- Fränkische Turatec Multilagerrör PE-RT 16x2,0 mm
- LK Universalrör PAL-A 16x2,0 mm
- LK PE-X rör 16x2,0 mm
- Uponor Unipipe Plus 16x2,0 mm
- Uponor Combi Pipe 16x2,0 mm
- Henco Flerlagerrör PE-Xc/Al/PE-Xc 16x2,0 mm
- Valsir Pexal PE-Xb/Al/PE-Xb 16x2,0 mm



## Multikoppling med fördelare

Våra BA MPL fördelare är även typgodkända (KIWA typgodkännande bevis 1360) för montering med följande kopplingar och rör:

RSK	Koppling	Rör	Rördimension mm
2252878	BA MPL 5705 Presskoppling	Fränkische Turatec Multilagerrör PE-RT LK Universalrör PE-X LK Universalrör PAL-A Uponor Uni Pipe Plus PE-RT Uponor Combi Pipe PE-Xa Henco Flerlagerrör PE-Xc/Al/PE-Xc Valsir Pexal PE-Xb/Al/PE-Xb	16 x 2,0
2252879	BA MPL 5705 Presskoppling	Fränkische Turatec Multilagerrör PE-RT	20 x 2,0
1876608	LK Presskoppling	Universalrör LK PE-X och LK PAL-A	16 x 2,0
4814373	LK Klämringskoppling	Universalrör LK PE-X och LK PAL-A	16 x 2,0
4814374	LK Klämringskoppling	Universalrör LK PE-X och LK PAL-A	16 x 2,0
1881328	Uponor FPL-X Klämringskoppling	Uponor Aqua Pipe PE-Xa och Combi Pipe PE-Xa	15 x 2,5
1881321	Uponor FPL-X Klämringskoppling	Uponor Aqua Pipe PE-Xa och Combi Pipe PE-Xa	15 x 2,5
1899338	Uponor FPL-X Klämringskoppling	Uponor Uni Pipe Plus PE-RT	16 x 2,0
1899339	Uponor FPL-X Klämringskoppling	Uponor Uni Pipe Plus PE-RT	16 x 2,0





Denna produkt är anpassad till  
Branschregler Säker Vatteninstallation  
2021:1. Leverantören garanterar  
produktens funktion om branschreglerna  
och monteringsanvisningarna följs.

