



## BA Våtzenslucka Certus

### Benämning

Beulco Våtzenslucka Certus med förmonterad tätningsfolie. Denna produkt finns i tre utförande typ 1, typ 2 och typ 3.

### Användningsområde

För att användas i våtrum med krav på tätskikt mot fläns samt vattentät lucka enligt Säker Vatteninstallation 2021. Max temperatur omgivning +40°C.

### Konstruktion

Beulco Våtzenslucka Certus är tillverkad i vitlackerad stålplåt. Produkten är uppdelad i två delar, vattensäkrad lucka och ram med förmonterad folie för tätskikt mot fläns.

### Godkännande

Anpassad enligt Säker vatten. Testad och typgodkänd mot 22 tätskiktsystem.



Accepterad  
monteringsanvisning  
2021:1



RI  
SE  
C900346,  
C900470

### Materialspecifikation / Innehållsförteckning

Lucka	Vitlackerad stål
Tättningslist insida lucka	Silikonlist
Ram med förmonterad folie	Vitlackerad stål
Tättningslist utsida ram	All-list
Tättningsbricka	Kromat stål
Täcklock vit plast	ABS-plast
Underdel täcklock	ABS-plast
Försänkt skruv M5x20	FZB

BA Våtzenslucka Certus typ 1



BA Våtzenslucka Certus typ 2

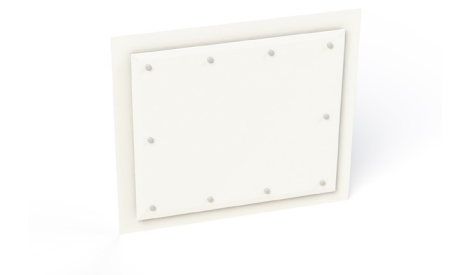

BA Våtzenslucka Certus typ 3

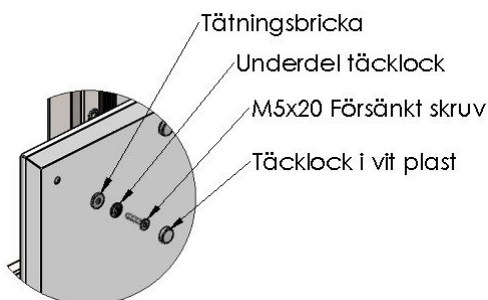
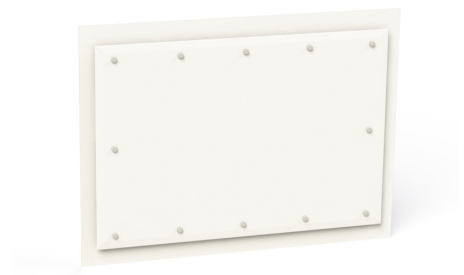

# BA Våtzenslucka Certus

Artnr	RSK	Typ	Bredd mm	Höjd mm
1128000031	4648094	Våtzenslucka Certus Typ 1	390	390
1128000032	4648095	Våtzenslucka Certus Typ 2	670	591
1128000033	4648096	Våtzenslucka Certus Typ 3	867	592

Typ 1

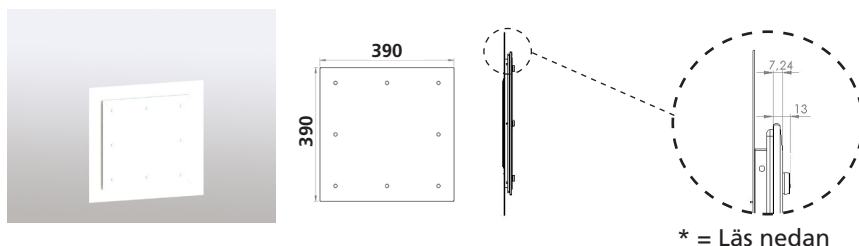

Typ 2

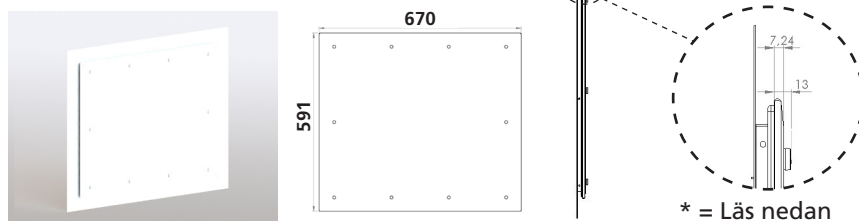

Typ 3

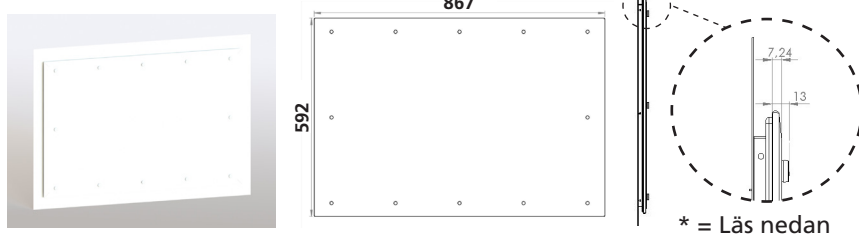

Yttermått vitlackerad vattensäkrad luckdel.

\* = Ange luckans byggmått från väggens ytskikt till luckans ovansida.

Alla mått i mm.

Beulco Våtzenslucka Certus är testad och godkänd att sitta i våtzen dock ej i plats för bad och dusch (blåmarkerat område) enligt bild 2 och 3.

Bild 2 Plats för bad

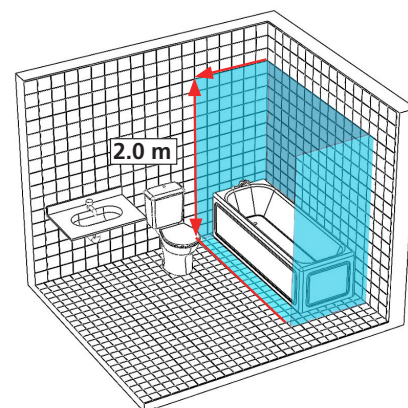

Bild 3 Plats för dusch

