



LJUDDÄMPANDE SPILLVATTENSYSTEM

RAUPIANO PLUS

SORTIMENTLISTA 312307 SV



RAUPIANO är brandklassat. Med brandtejp, brandmassa eller brandmanschetter skyddar du effektivt en brand från att sprida sig.



I dag finns det inga bra argument för att slita med tunga gjutjärnsrör. Ett tre meters gjutjärnsrör väger 24,8 kilo. Ett ljuddämpat RAUPIANO-rör 5,5 kilo.



Passar MA- och HT-rör. Dimensioner 40, 50, 75, 90, 110, 125, 160 och 200 mm. Självklart muffat system. Kapa med vanlig såg.



Varför dämpar RAUPIANO ljudet så bra? En av orsakerna är de patenterade stomljudsdämpande klamrarna.



Mest ljud uppstår i rörböjarna. Därför har vi förstärkt böjarna för att dämpa ljudet ytterligare. Därav namnet Plus.

Slagtåligt och nötningsbeständigt ytskikt av polypropylen (PP).

Mellanskikt av mineralförstärkt PP för maximal ljuddämpning, brandmotstånd och vridstyvhet.

Inre skikt av PP för högsta glatthet och nötningsbeständighet.

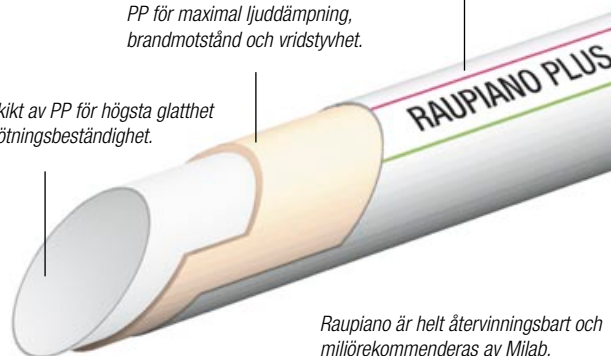

Raupiano är helt återvinningsbart och miljörekommenderas av Milab.

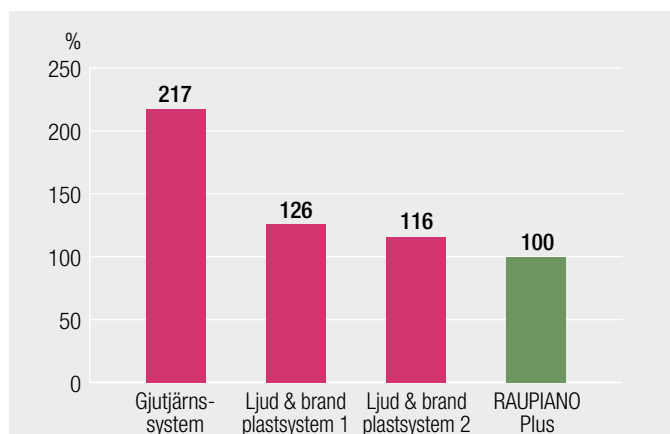

Upp till 50 % lägre kostnader med RAUPIANO. Jämförelsen är gjord enligt branschens kalkylprislista och inkluderar både montage och material.

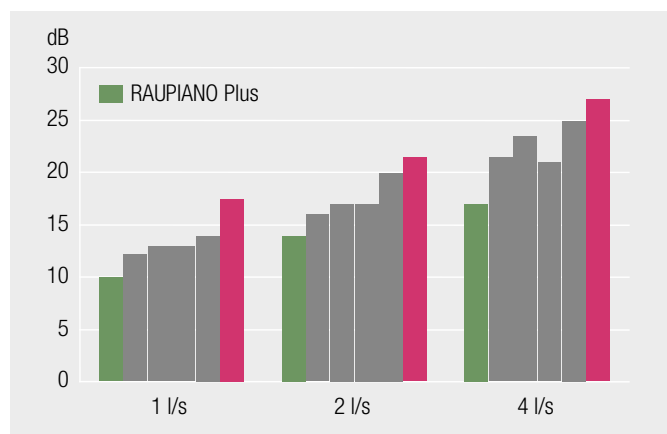

RAUPIANO klarar Europas hårdaste normer för ljuddämpning med god marginal – oavsett vattenflöde.

RAUPIANO Plus är något av det klokaste du kan installera för avloppsanläggningar inomhus.

Montagetiden är 40 % kortare än för gjutjärnssystem. Även jämfört med andra plastsystem är kostnaderna för montage och material lägre: mellan 16 och 26 %. Allt enligt branschens kalkylprislista.

Tysta avloppsrör borde vara en självklarhet. RAUPIANO klarar Europas hårdaste normer med god marginal ända ned till 17 decibel. Mycket tack vare rörens uppbyggnad, men också genom de specialgjorda rörklamrarna som dämpar ljudet så att det aldrig når – och fortplantar sig – längs väggen.

RAUPIANO passar MA- och HT-rör. Finns i dimensionerna 40, 50, 70, 90, 110, 125, 160 och 200 mm. Självklart är systemet muffat. Kapa med vanlig såg.

RAUPIANO är miljö- och brandklassat. Med brandtejp, brandmassa eller brandmanschetter skyddar du effektivt en eventuell brand från att sprida sig.

Tveka inte att kontakta oss på REHAU för tekniskt stöd eller mer information.

| | | |
|--|---|-----------|
| 1 | RAUPIANO Plus – ljuddämpande spillvattensystem | 4 |
| 1.1. | Spillvattenrör | 4 |
| 1.2. | Rördelar | 6 |
| 1.3. | Monteringstillbehör | 12 |
| 1.4. | Brandmanschetter | 14 |
| 1.5. | Tillbehör | 15 |
| Beställningslista RAUPIANO Plus | | 17 |

Teknisk information finns i två separata dokument: Teknisk information RAUPIANO (312612 SV) samt Teknisk information brandskydd RAUPIANO (312718 SV).

REHAU förbehåller sig rätten till ändringar utan föregående meddelanden.

Vår användningstekniska rådgivning, baserad på kunskaper och erfarenheter, får anses som vägledande. Arbetsförhållanden och andra faktorer utanför vår påverkan, utesluter alla anspråk med anledning av våra angivelser. Vi rekommenderar därför att noga undersöka om produkten är lämplig för det avsedda användningsområdet. Användning och bearbetning av produkterna sker utanför vår kontroll. Vårt garantiåtagande hänför sig till oförändrad kvalitet på våra produkter enligt vår specifikation och våra leveransbestämmelser. Detta dokument är upphovsrättskyddat. Därigenom uppkomna rättigheter förbehålles, i synnerhet vad gäller översättning, eftertryck, kopiering, radiering, återgivning på fotomekaniskt eller liknande sätt, samt lagring i ordbehandlingsprogram.

1 RAUPIANO PLUS

1.1 SPILLVATTENRÖR

Raka rör

Monteringsfärdiga med skjutmuff och gummitätningssring.

Material: Mineralförstärkt polypropylen (PP).

Färg: Vit RAL 9003.

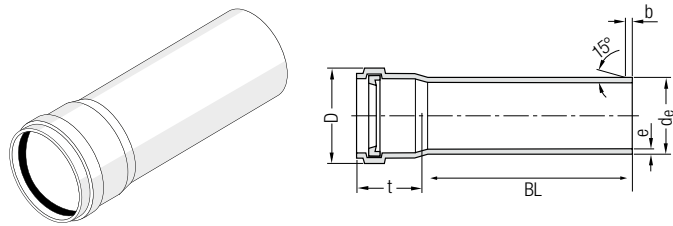

| RSK-nr. | Art.nr. | DN | Bygglängd BL (mm) | Mått (mm) | | | | | Vikt (kg) | Leveransenheter kartong/rör per pall ²⁾ |
|-----------|------------|-----|----------------------|----------------|-----------------|------------------|------------------|------------------|--------------|---|
| | | | | d _e | e ¹⁾ | b _{min} | D _{max} | t _{min} | | |
| | 123004-004 | 40 | 150 | 40 | 1,8 | 3,5 | 54 | 42,3 | 0,110 | 20/1 440 |
| | 123014-004 | 40 | 250 | 40 | 1,8 | 3,5 | 54 | 42,3 | 0,156 | 20/960 |
| | 123024-004 | 40 | 500 | 40 | 1,8 | 3,5 | 54 | 42,3 | 0,271 | 20/480 |
| | 123034-005 | 40 | 1 000 | 40 | 1,8 | 3,5 | 54 | 42,3 | 0,501 | 6/216 |
| | 123044-005 | 40 | 2 000 | 40 | 1,8 | 3,5 | 54 | 42,3 | 0,960 | 6/216 |
| | 123054-005 | 40 | 3 000 | 40 | 1,8 | 3,5 | 54 | 42,3 | 1,420 | 6/216 |
| 282 98 01 | 120094-004 | 50 | 150 | 50 | 1,8 | 3,5 | 64 | 46,3 | 0,139 | 20/720 |
| 282 98 05 | 120104-004 | 50 | 250 | 50 | 1,8 | 3,5 | 64 | 46,3 | 0,197 | 20/540 |
| 282 98 09 | 120114-005 | 50 | 500 | 50 | 1,8 | 3,5 | 64 | 46,3 | 0,342 | 20/400 |
| 282 98 13 | 120124-005 | 50 | 750 | 50 | 1,8 | 3,5 | 64 | 46,3 | 0,487 | 6/168 |
| 282 98 17 | 120134-005 | 50 | 1 000 | 50 | 1,8 | 3,5 | 64 | 46,3 | 0,632 | 6/168 |
| 282 98 21 | 120144-005 | 50 | 1 500 | 50 | 1,8 | 3,5 | 64 | 46,3 | 0,923 | 6/168 |
| 282 98 25 | 120154-005 | 50 | 2 000 | 50 | 1,8 | 3,5 | 64 | 46,3 | 1,213 | 6/168 |
| 282 99 25 | 120934-005 | 50 | 3 000 | 50 | 1,8 | 3,5 | 64 | 46,3 | 1,794 | 6/168 |
| 282 98 02 | 120174-004 | 75 | 150 | 75 | 1,9 | 3,5 | 89 | 49,3 | 0,225 | 20/360 |
| 282 98 06 | 120184-004 | 75 | 250 | 75 | 1,9 | 3,5 | 89 | 49,3 | 0,318 | 20/240 |
| 282 98 10 | 120194-004 | 75 | 500 | 75 | 1,9 | 3,5 | 89 | 49,3 | 0,549 | 20/160 |
| 282 98 14 | 120204-005 | 75 | 750 | 75 | 1,9 | 3,5 | 89 | 49,3 | 0,781 | 6/90 |
| 282 98 18 | 120214-005 | 75 | 1 000 | 75 | 1,9 | 3,5 | 89 | 49,3 | 1,012 | 6/90 |
| 282 98 22 | 120224-005 | 75 | 1 500 | 75 | 1,9 | 3,5 | 89 | 49,3 | 1,476 | 6/90 |
| 282 98 26 | 120234-005 | 75 | 2 000 | 75 | 1,9 | 3,5 | 89 | 49,3 | 1,939 | 6/90 |
| 282 99 26 | 120944-005 | 75 | 3 000 | 75 | 1,9 | 3,5 | 89 | 49,3 | 2,865 | 6/90 |
| | 123984-001 | 90 | 150 | 90 | 2,2 | 4,0 | 105 | 52,0 | 0,333 | 20/240 |
| | 123184-004 | 90 | 250 | 90 | 2,2 | 4,0 | 105 | 52,0 | 0,448 | 20/240 |
| | 123194-004 | 90 | 500 | 90 | 2,2 | 4,0 | 105 | 52,0 | 0,773 | 20/120 |
| | 123204-004 | 90 | 1 000 | 90 | 2,2 | 4,0 | 105 | 52,0 | 1,423 | 4/48 |
| | 123994-001 | 90 | 1 500 | 90 | 2,2 | 4,0 | 105 | 5,20 | 2,073 | 4/48 |
| | 123214-004 | 90 | 2 000 | 90 | 2,2 | 4,0 | 105 | 52,0 | 2,722 | 4/48 |
| | 123224-004 | 90 | 3 000 | 90 | 2,2 | 4,0 | 105 | 52,0 | 4,022 | 4/48 |
| 282 98 03 | 120254-003 | 110 | 150 | 110 | 2,7 | 4,5 | 128 | 55,6 | 0,405 | 20/180 |
| 282 98 07 | 120264-003 | 110 | 250 | 110 | 2,7 | 4,5 | 128 | 55,6 | 0,588 | 20/120 |
| 282 98 11 | 120274-005 | 110 | 500 | 110 | 2,7 | 4,5 | 128 | 55,6 | 1,139 | 20/80 |
| 282 98 15 | 120284-005 | 110 | 750 | 110 | 2,7 | 4,5 | 128 | 55,6 | 1,618 | 4/40 |
| 282 98 19 | 120294-005 | 110 | 1 000 | 110 | 2,7 | 4,5 | 128 | 55,6 | 2,097 | 4/40 |
| 282 98 23 | 120304-005 | 110 | 1 500 | 110 | 2,7 | 4,5 | 128 | 55,6 | 3,055 | 4/40 |
| 282 98 27 | 120314-005 | 110 | 2 000 | 110 | 2,7 | 4,5 | 128 | 55,6 | 4,012 | 4/40 |
| 282 98 29 | 120324-005 | 110 | 3 000 | 110 | 2,7 | 4,5 | 128 | 55,6 | 5,928 | 4/40 |
| 282 98 04 | 120654-003 | 125 | 150 | 125 | 3,1 | 5,0 | 146 | 60,4 | 0,551 | 6/108 |
| 282 98 08 | 120664-001 | 125 | 250 | 125 | 3,1 | 5,0 | 146 | 60,4 | 0,774 | 10/90 |
| 282 98 12 | 120674-005 | 125 | 500 | 125 | 3,1 | 5,0 | 146 | 60,4 | 1,474 | 6/72 |
| 282 98 16 | 120684-005 | 125 | 750 | 125 | 3,1 | 5,0 | 146 | 60,4 | 2,093 | 2/24 |
| 282 98 20 | 120694-005 | 125 | 1 000 | 125 | 3,1 | 5,0 | 146 | 60,4 | 2,711 | 2/24 |
| 282 98 24 | 120704-005 | 125 | 1 500 | 125 | 3,1 | 5,0 | 146 | 60,4 | 3,947 | 2/24 |
| 282 98 28 | 120714-005 | 125 | 2 000 | 125 | 3,1 | 5,0 | 146 | 60,4 | 5,184 | 2/24 |
| 282 98 30 | 120724-005 | 125 | 3 000 | 125 | 3,1 | 5,0 | 146 | 60,4 | 7,657 | 2/24 |
| 282 99 49 | 122954-004 | 160 | 500 | 160 | 3,9 | 6,0 | 184 | 67,7 | 1,956 | 8/32 |
| 282 99 30 | 121664-005 | 160 | 1 000 | 160 | 3,9 | 6,0 | 184 | 67,7 | 3,511 | 1/21 |
| 282 99 31 | 121674-005 | 160 | 2 000 | 160 | 3,9 | 6,0 | 184 | 67,7 | 6,609 | 1/21 |
| 282 99 32 | 121684-005 | 160 | 3 000 | 160 | 3,9 | 6,0 | 184 | 67,7 | 9,707 | 1/21 |

1) Minsta vägg tjocklek.

2) Rör från 750 mm levereras i trälåda.

Raka rör

Monteringsfärdiga med dubbelmuff.

Material: Mineralförstärkt polypropylen (PP).

Färg: Vit RAL 9003.

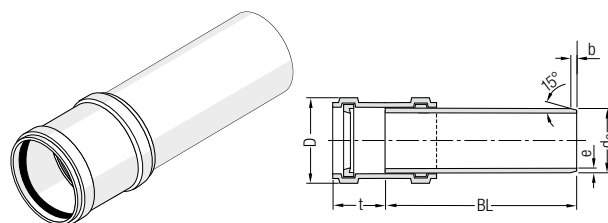

| RSK-nr. | Art.nr. | DN | Bygglängd BL (mm) | Mått (mm) | | | | | | Vikt (kg) | Leveransenhet kartong/rör per pall ³⁾ |
|-----------|------------|-----|----------------------|------------|----------|-----------|-----------|-----------|--------|--------------|---|
| | | | | $d_e^{1)}$ | $e^{2)}$ | b_{min} | D_{max} | t_{min} | | | |
| 282 99 50 | 123015-001 | 200 | 1000 | 200 | 6,2 | 10,0 | 240 | 101 | 7,200 | 1/10 | |
| 282 99 51 | 123025-001 | 200 | 2000 | 200 | 6,2 | 10,0 | 240 | 101 | 13,269 | 1/10 | |
| 282 99 52 | 123035-001 | 200 | 3000 | 200 | 6,2 | 10,0 | 240 | 101 | 19,338 | 1/10 | |

1) enl. DIN EN 1451-1

2) Väggtjocklek

3) Rör från 750 mm levereras i trälåda.

1 RAUPIANO PLUS

1.2 RAUPIANO PLUS RÖRDELAR

Rörböjar

Monteringsfärdiga med gummitättningsring. Alla rörböjar är märkta med vinkel (antal grader).

Material: Mineralförstärkt polypropylen (PP).

Färg: Vit RAL 9003.

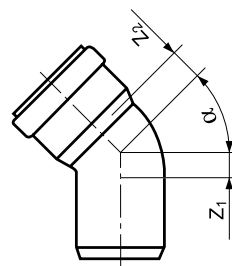
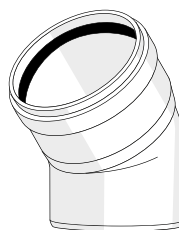

| RSK-nr. | Art.nr. | DN | α | Mått (mm) | | Vikt (kg) | Leveransenhet kartong/enheter per pall |
|-----------|--------------------------|-----|----------|-----------|-------|-----------|--|
| | | | | z_1 | z_2 | | |
| | 123064-001 | 40 | 15° | 5 | 8 | 0,038 | 20/1 440 |
| | 123074-001 | 40 | 30° | 7 | 11 | 0,031 | 20/1 440 |
| | 123084-001 | 40 | 45° | 10 | 14 | 0,043 | 20/1 440 |
| | 123094-001 | 40 | 87° | 23 | 26 | 0,044 | 20/1 440 |
| 282 98 31 | 121094-001 | 50 | 15° | 5 | 9 | 0,049 | 20/960 |
| 282 98 35 | 121104-001 | 50 | 30° | 9 | 12 | 0,049 | 20/960 |
| 282 98 39 | 121114-001 | 50 | 45° | 12 | 16 | 0,055 | 20/960 |
| 282 98 43 | 121124-001 | 50 | 67° | 20 | 23 | 0,052 | 20/960 |
| 282 98 47 | 121134-001 | 50 | 87° | 28 | 31 | 0,063 | 20/960 |
| 282 98 32 | 121144-001 | 75 | 15° | 7 | 11 | 0,076 | 20/540 |
| 282 98 36 | 121154-001 | 75 | 30° | 12 | 15 | 0,081 | 20/540 |
| 282 98 40 | 121164-001 | 75 | 45° | 18 | 21 | 0,096 | 20/540 |
| 282 98 44 | 121174-001 | 75 | 67° | 28 | 31 | 0,099 | 20/360 |
| 282 98 48 | 121184-001 | 75 | 87° | 40 | 43 | 0,104 | 20/360 |
| | 123384-001 ¹⁾ | 90 | 15° | 7 | 12 | 0,158 | 20/360 |
| | 123394-001 ¹⁾ | 90 | 30° | 14 | 18 | 0,180 | 20/360 |
| | 123404-001 ¹⁾ | 90 | 45° | 21 | 25 | 0,204 | 20/360 |
| | 123414-001 ¹⁾ | 90 | 87° | 48 | 52 | 0,253 | 20/240 |
| 282 98 33 | 123424-001 ¹⁾ | 110 | 15° | 9 | 14 | 0,310 | 20/240 |
| 282 98 37 | 123434-001 ¹⁾ | 110 | 30° | 17 | 21 | 0,339 | 20/240 |
| 282 98 41 | 123444-001 ¹⁾ | 110 | 45° | 25 | 29 | 0,392 | 20/240 |
| 282 98 45 | 123454-001 ¹⁾ | 110 | 67° | 40 | 44 | 0,437 | 20/180 |
| 282 98 49 | 123464-001 ¹⁾ | 110 | 87° | 57 | 61 | 0,506 | 20/180 |
| 282 98 34 | 123474-001 ¹⁾ | 125 | 15° | 10 | 15 | 0,438 | 20/180 |
| 282 98 38 | 123484-001 ¹⁾ | 125 | 30° | 19 | 23 | 0,485 | 20/180 |
| 282 98 42 | 123494-001 ¹⁾ | 125 | 45° | 28 | 33 | 0,543 | 20/180 |
| 282 98 46 | 123504-001 ¹⁾ | 125 | 67° | 46 | 50 | 0,659 | 20/120 |
| 282 98 50 | 123514-001 ¹⁾ | 125 | 87° | 65 | 70 | 0,673 | 20/120 |
| 282 99 33 | 121714-001 | 160 | 45° | 36 | 42 | 0,636 | 10/60 |
| 282 99 34 | 121724-001 | 160 | 87° | 83 | 89 | 0,708 | 10/60 |
| 282 99 53 | 123654-001 | 200 | 45° | 46 | 63 | 1,310 | 10/40 |
| 282 99 54 | 123664-001 | 200 | 87° | 105 | 122 | 2,000 | 10/40 |

1) Med väggförstärkning.

Grenrör

Monteringsfärdiga, med gummitättningsring.

Material: Mineralförstärkt polypropylen (PP).

Färg: Vit RAL 9003.

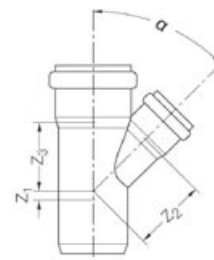
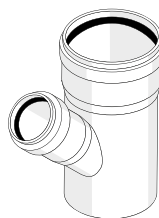

| RSK-nr. | Art.nr. | DN | α | Mått (mm) | | | Vikt (kg) | Leveransenheter kartong/enheter per pall |
|-----------|--------------------------|---------------------|----------|-----------|-------|-------|-----------|--|
| | | | | z_1 | z_2 | z_3 | | |
| | 123104-001 | 40/40 | 45° | 10 | 49 | 49 | 0,070 | 20/720 |
| | 123114-001 | 40/40 | 87° | 23 | 25 | 25 | 0,061 | 20/920 |
| 282 98 51 | 121234-001 | 50/50 | 45° | 12 | 61 | 61 | 0,098 | 20/720 |
| 282 98 52 | 121254-001 | 50/50 | 87° | 28 | 30 | 30 | 0,083 | 20/720 |
| 282 98 53 | 121264-001 | 75/50 | 45° | -1 | 79 | 74 | 0,138 | 20/360 |
| 282 98 54 | 121284-001 | 75/50 | 87° | 27 | 43 | 31 | 0,119 | 20/360 |
| 282 98 55 | 121294-001 | 75/75 | 45° | 18 | 91 | 91 | 0,172 | 20/240 |
| 282 98 56 | 121544-001 | 75/75 | 87° | 40 | 43 | 43 | 0,155 | 20/240 |
| | 123274-001 | 90/50 | 45° | -8 | 90 | 83 | 0,269 | 20/180 |
| | 123284-001 | 90/50 | 87° | 28 | 50 | 32 | 0,248 | 20/180 |
| | 123834-001 | 90/75 | 45° | 11 | 120 | 100 | 0,369 | 20/180 |
| | 123844-001 | 90/75 | 87° | 41 | 51 | 44 | 0,369 | 20/180 |
| | 123294-001 | 90/90 | 45° | 21 | 110 | 110 | 0,361 | 20/120 |
| | 123304-001 | 90/90 ¹⁾ | 87° | 56 | 70 | 51 | 0,346 | 20/180 |
| 282 98 57 | 121304-001 | 110/50 | 45° | -17 | 104 | 91 | 0,394 | 20/180 |
| 282 98 58 | 121324-001 | 110/50 | 87° | 28 | 60 | 32 | 0,359 | 20/180 |
| 282 98 59 | 121334-001 | 110/75 | 45° | 1 | 116 | 109 | 0,462 | 20/120 |
| 282 98 60 | 121344-001 | 110/75 | 87° | 40 | 60 | 45 | 0,396 | 20/120 |
| 282 98 61 | 122984-001 | 110/110 | 45° | 25 | 134 | 134 | 0,701 | 20/120 |
| 282 98 62 | 123005-001 ²⁾ | 110/110 | 87° | 57 | 62 | 62 | 0,548 | 20/120 |
| 282 98 63 | 120574-001 | 125/110 | 45° | 24 | 125 | 158 | 0,820 | 10/60 |
| 282 98 64 | 120594-001 | 125/110 | 87° | 58 | 69 | 63 | 0,707 | 10/90 |
| 282 98 65 | 120584-001 | 125/125 | 45° | 33 | 167 | 167 | 1,031 | 10/60 |
| 282 98 66 | 120604-001 | 125/125 | 87° | 65 | 70 | 70 | 0,811 | 10/60 |
| 282 99 35 | 121734-001 | 160/110 | 45° | 5 | 187 | 177 | 1,000 | 10/50 |
| 282 99 36 | 121744-001 | 160/110 | 87° | 105 | 140 | 70 | 1,000 | 10/50 |
| 282 99 37 | 121754-001 | 160/125 | 45° | 17 | 193 | 188 | 1,152 | 10/40 |
| 282 99 38 | 121764-001 | 160/125 | 87° | 120 | 145 | 80 | 1,152 | 10/40 |
| 282 99 39 | 121774-001 | 160/160 | 45° | 36 | 194 | 194 | 1,280 | 10/40 |
| 282 99 40 | 121784-001 | 160/160 | 87° | 83 | 89 | 89 | 0,961 | 10/40 |
| 282 99 56 | 123694-001 | 200/160 | 45° | 47 | 245 | 255 | 3,037 | 5/20 |
| 282 99 57 | 123704-001 | 200/160 | 87° | 154 | 200 | 145 | 4,330 | 5/20 |
| 282 99 58 | 123964-001 | 200/200 | 45° | 47 | 255 | 255 | 2,952 | 5/20 |

1) Med innerradie (tål ökad hydraulisk belastning). 2) Grenrör med svängd gren.

Dubbelgrenrör

Monteringsfärdiga, med gummitättningsring.

Material: Mineralförstärkt polypropylen (PP).

Färg: Vit RAL 9003.

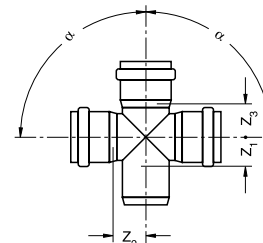

| RSK-nr. | Art.nr. | DN/OD | α | Mått (mm) | | | Vikt (kg) | Leveransenheter kartong/enheter per pall |
|-----------|------------|------------------------|----------|-----------|-------|-------|-----------|--|
| | | | | z_1 | z_2 | z_3 | | |
| | 123714-001 | 90/90/90 ¹⁾ | 87° | 56 | 70 | 51 | 0,480 | 10/120 |
| 282 98 67 | 121554-001 | 110/110/110 | 87° | 57 | 62 | 62 | 0,699 | 20/100 |
| 282 99 70 | 122964-001 | 110/110/110 | 45° | 25 | 134 | 134 | 0,832 | 10/60 |
| | 123594-001 | 125/110/110 | 45° | 18 | 144 | 141 | 1,225 | 10/50 |
| | 123674-001 | 160/110/110 | 45° | 1 | 168 | 159 | 2,766 | 10/40 |
| | 123684-001 | 160/110/110 | 87° | 58 | 86 | 64 | 2,766 | 10/40 |

1) Med innerradie (tål ökad hydraulisk belastning).

Hörlgrenrör

Monteringsfärdiga, med gummitättningsring.
Material: Mineralförstärkt polypropylen (PP).
Färg: Vit RAL 9003.

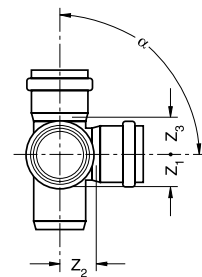
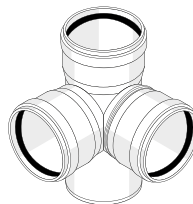

| RSK-nr. | Art.nr. | DN | α | Mått (mm) | | | Vikt (kg) | Leveransenheter kartong/enheter per pall |
|-----------|--------------------------|-------------|----------|-----------|-------|-------|-----------|--|
| | | | | z_1 | z_2 | z_3 | | |
| | 123724-001 ¹⁾ | 90/90/90 | 87° | | | | | |
| 282 98 68 | 121564-002 | 110/110/110 | 87° | 57 | 62 | 62 | 0,686 | 20/100 |

1) Med innerradie (tål ökad hydraulisk belastning).

Parallellgrenrör

Monteringsfärdiga, med gummitättningsring.
Material: Mineralförstärkt polypropylen (PP).
Färg: Vit RAL 9003.

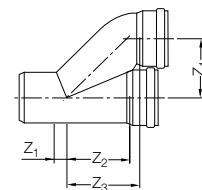
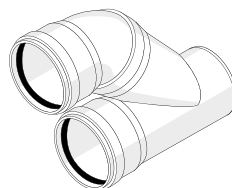

| RSK-nr. | Art.nr. | DN | Mått (mm) | | | | Vikt (kg) | Leveransenheter kartong/enheter per pall |
|-----------|------------|---------|-----------|-------|-------|-------|-----------|--|
| | | | z_1 | z_2 | z_3 | z_4 | | |
| | 123734-001 | 90/90 | 21 | 110 | 125 | 108 | 0,565 | 10/90 |
| 282 98 69 | 120564-002 | 110/110 | 25 | 134 | 149 | 118 | 1,133 | 9/81 |

Schaktgrenrör höger. NY

Monteringsfärdiga, med gummitättningsring.
Material: Mineralförstärkt polypropylen (PP).
Färg: Vit RAL 9003.

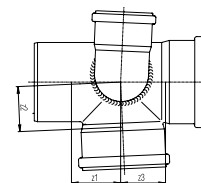
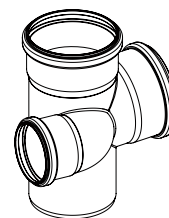

| RSK-nr. | Art.nr. | DN | α | Mått (mm) | | | | Vikt (kg) | Leveransenheter kartong/enheter per pall |
|-----------|------------|------------|----------|-----------|-------|-------|-------|-----------|--|
| | | | | z_1 | z_2 | z_3 | z_4 | | |
| | 123045-001 | 90/75/90 | 87° | 56 | 70 | 51 | 46 | 0,380 | 10/90 |
| 282 99 71 | 123761-001 | 110/75/110 | 87° | 57 | 62 | 62 | 63 | 0,606 | 10/90 |

Schaktgrenrör vänster. NY

Monteringsfärdiga, med gummitättningsring.
Material: Mineralförstärkt polypropylen (PP).
Färg: Vit RAL 9003.

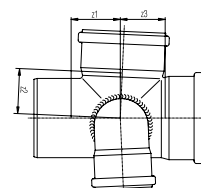
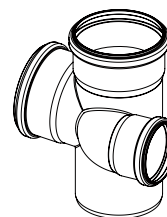

| RSK-nr. | Art.nr. | DN | α | Mått (mm) | | | | Vikt (kg) | Leveransenheter kartong/enheter per pall |
|-----------|------------|------------|----------|-----------|-------|-------|-------|-----------|--|
| | | | | z_1 | z_2 | z_3 | z_4 | | |
| | 123055-001 | 90/75/90 | 87° | 56 | 70 | 51 | 46 | 0,380 | 10/90 |
| 282 99 72 | 123771-001 | 110/75/110 | 87° | 57 | 62 | 62 | 63 | 0,606 | 10/90 |

Förminskning

Monteringsfärdiga, med gummitättningsring.

Material: Mineralförstärkt polypropylen (PP).

Färg: Vit RAL 9003.

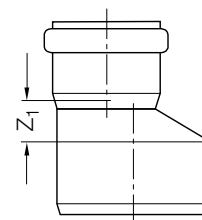
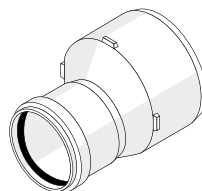

| RSK-nr. | Art.nr. | DN | Mått (mm) | | Vikt (kg) | Leveransenheter kartong/enheter per pall |
|-----------|------------|---------|-----------|-------|-----------|--|
| | | | z_1 | z_2 | | |
| | 123124-001 | 50/40 | 12 | | 0,038 | 20/1 440 |
| 282 98 70 | 121384-001 | 75/50 | 20 | | 0,060 | 20/960 |
| | 123314-001 | 90/50 | 29 | | 0,125 | 20/720 |
| | 123324-001 | 90/75 | 15 | | 0,135 | 20/540 |
| 282 98 71 | 121394-001 | 110/50 | 40 | | 0,145 | 20/540 |
| 282 98 72 | 121404-001 | 110/75 | 26 | | 0,227 | 20/540 |
| | 121994-001 | 110/90 | 20 | | 0,227 | 20/360 |
| 282 98 73 | 120614-001 | 125/110 | 15 | | 0,337 | 20/240 |
| 282 99 43 | 121794-001 | 160/110 | 34 | | 0,431 | 20/180 |
| 282 99 44 | 121804-001 | 160/125 | 27 | | 0,397 | 20/180 |
| 282 99 55 | 123764-001 | 200/106 | 40 | | 1,111 | |

Vattenläsvinkel

Material: Mineralförstärkt polypropylen (PP).

Färg: Vit RAL 9003.

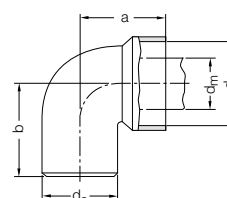
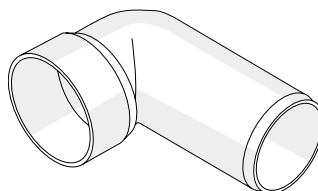

| RSK-nr. | Art.nr. | DN | Ytterdiameter metallrör (mm) | Mått (mm) | | Gumminippel Art.nr. | Vikt (kg) | Leveransenheter kartong/enheter per pall |
|---------|------------|----------|------------------------------|-----------|-------|---------------------|-----------|--|
| | | | | d_e | d_i | | | |
| | 123174-001 | 40/40-30 | 32-40 | 40 | 53,7 | 126253-002 | 0,038 | 20/1 440 |
| | 122694-001 | 50/40-30 | 32-40 | 50 | 53,7 | 126253-002 | 0,052 | 20/1 200 |
| | 121444-001 | 50/50 | 47-50 | 50 | 67,2 | 121913-003 | 0,062 | 20/960 |

Propp

Material: Mineralförstärkt polypropylen (PP).

Färg: Vit RAL 9003.

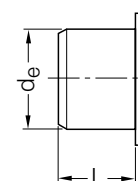
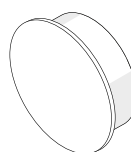

| RSK-nr. | Art.nr. | DN | Mått (mm) | | Vikt (kg) | Leveransenheter kartong/enheter per pall |
|-----------|------------|-----|-----------|-------|-----------|--|
| | | | L | d_e | | |
| | 123134-001 | 40 | 33 | 40 | 0,014 | 20/2 400 |
| 282 98 97 | 121454-001 | 50 | 34 | 50 | 0,018 | 20/2 400 |
| 282 98 98 | 121464-001 | 75 | 35 | 75 | 0,030 | 20/1 440 |
| | 123334-001 | 90 | 37 | 90 | 0,075 | 20/960 |
| 282 98 99 | 121474-001 | 110 | 37 | 110 | 0,077 | 20/960 |
| 282 99 00 | 120624-001 | 125 | 40 | 125 | 0,111 | 20/720 |
| 282 99 61 | 123774-001 | 160 | 49 | 160 | 0,181 | 10/400 |
| 282 99 62 | 123974-001 | 200 | 59 | 200 | 0,630 | 10/180 |

Dubbelmuff

Med gummitättningsringar.

Material: Mineralförstärkt polypropylen (PP).

Färg: Vit RAL 9003.

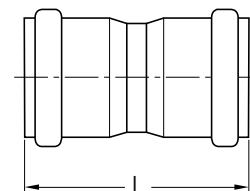
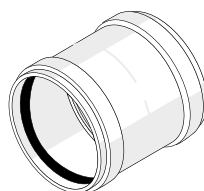

| RSK-nr. | Art. nr | DN | Mått (mm) | | Vikt (kg) | Leveransenheter kartong/enheter per pall |
|-----------|------------|-----|-----------|--|-----------|--|
| | | | L | | | |
| | 123144-001 | 40 | 89 | | 0,037 | 20/1 440 |
| 282 98 83 | 121484-001 | 50 | 93 | | 0,047 | 20/1 440 |
| 282 98 84 | 121584-001 | 75 | 111 | | 0,088 | 20/540 |
| | 123344-001 | 90 | 107 | | 0,160 | 20/480 |
| 282 98 85 | 121494-001 | 110 | 128 | | 0,296 | 20/240 |
| 282 96 86 | 120474-001 | 125 | 142 | | 0,436 | 10/180 |
| 282 99 41 | 121814-001 | 160 | 180 | | 0,400 | 10/60 |
| 282 99 59 | 123784-001 | 200 | 206 | | 1,125 | 10/40 |

Skjutmuff

Med gummitättningsringar.

Material: Mineralförstärkt polypropylen (PP).

Färg: Vit RAL 9003.

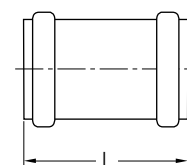
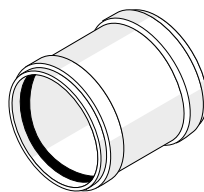

| RSK-nr. | Art.nr. | DN | Mått (mm) | | Vikt (kg) | Leveransenheter kartong/enheter per pall |
|-----------|------------|-----|-----------|--|-----------|--|
| | | | L | | | |
| | 123154-001 | 40 | 89 | | 0,038 | 20/1 440 |
| 282 98 87 | 121504-001 | 50 | 93 | | 0,050 | 20/1 440 |
| 282 98 88 | 121574-001 | 75 | 111 | | 0,092 | 20/540 |
| | 123354-001 | 90 | 107 | | 0,158 | 20/480 |
| 282 98 89 | 121514-001 | 110 | 128 | | 0,294 | 20/240 |
| 282 98 90 | 120464-001 | 125 | 142 | | 0,424 | 10/180 |
| 282 99 42 | 121824-001 | 160 | 180 | | 0,394 | 10/60 |
| 282 99 60 | 123794-001 | 200 | 206 | | 1,144 | 10/40 |

Rensrör

Med gummitättningsring.

Material: Mineralförstärkt polypropylen (PP).

Färg: Vit RAL 9003.

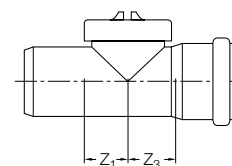
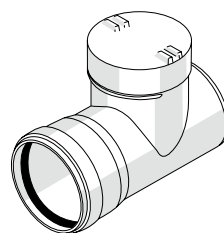

| RSK-nr. | Art.nr. | DN | Mått (mm) | | Vikt (kg) | Leveransenheter kartong/enheter per pall |
|-----------|------------|-----|----------------|----------------|-----------|--|
| | | | Z ₁ | Z ₃ | | |
| 282 99 28 | 121235-002 | 50 | 28 | 30 | 0,129 | 20/640 |
| 282 98 74 | 121524-002 | 75 | 40 | 43 | 0,147 | 20/360 |
| | 123364-001 | 90 | 57 | 64 | 0,379 | 20/180 |
| 282 98 75 | 121534-002 | 110 | 57 | 62 | 0,595 | 20/120 |
| 282 98 76 | 120634-001 | 125 | 70 | 73 | 0,829 | 20/100 |
| 282 99 45 | 121834-001 | 160 | 83 | 89 | 0,682 | 10/80 |

Skarvrör

Med gummitättningsring.

Material: Mineralförstärkt polypropylen (PP).

Färg: Vit RAL 9003.

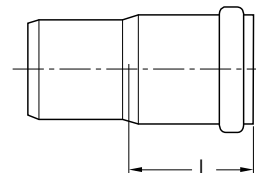
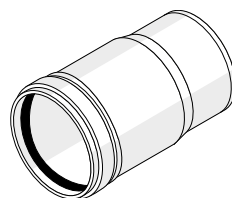

| RSK-nr. | Art.nr. | DN | Mått (mm) | | Vikt (kg) | Leveransenheter kartong/enheter per pall |
|-----------|------------|-----|-----------|--|-----------|--|
| | | | L | | | |
| | 123374-001 | 90 | 120 | | 0,212 | 20/360 |
| 282 98 77 | 121594-001 | 110 | 130 | | 0,397 | 20/180 |

WC-anslutning, böj

Böj med läpptätning.

Material: Polypropylen (PP).

Färg: Vit.

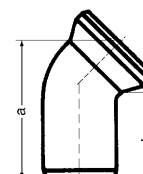
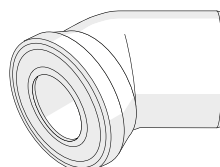

| RSK-nr. | Art.nr. | DN | Mått (mm) | | Vikt (kg) | Leveransenheter kartong/enheter per pall |
|-----------|------------|---------|-----------|-----|-----------|--|
| | | | a | b | | |
| | 122924-001 | 90/90° | 400 | 340 | 0,470 | 20/120 |
| 282 98 80 | 121604-001 | 110/22° | 165 | 150 | 0,275 | 10/180 |
| 282 98 81 | 121614-001 | 110/45° | 205 | 135 | 0,333 | 10/90 |
| 282 98 82 | 121624-001 | 110/90° | 230 | 160 | 0,391 | 10/90 |

WC-anslutning, rak

Böj med läpptätning.

Material: Polypropylen (PP).

Färg: Vit.

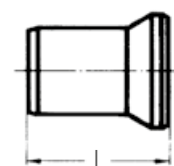
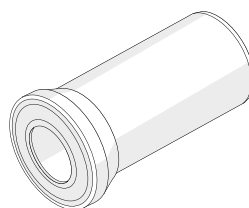

| RSK-nr. | Art.nr. | Mått (mm) | | Vikt (kg) | Leveransenheter kartong/enheter per pall |
|-----------|------------|-----------|-----|-----------|--|
| | | DN | L | | |
| | 122934-001 | 90 | 250 | 0,260 | 10/150 |
| 282 98 78 | 121634-001 | 110 | 150 | 0,244 | 10/240 |
| 282 98 79 | 121644-001 | 110 | 250 | 0,296 | 10/160 |

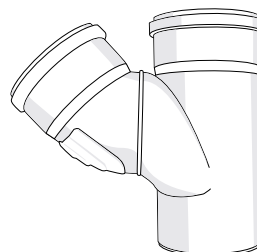

WC-grenrör för kassettemontage/schaktmontage

Material: Polypropylen (PP).

Färg: Vit.

| RSK-nr. | Art.nr. | DN | Vikt (kg) | Leveransenheter kartong/enheter per pall |
|-----------|------------|---------|-----------|--|
| 282 99 75 | 123065-001 | 110/110 | 0,918 | 10/60 |

1 RAUPIANO PLUS

1.3 MONTERINGSTILLBEHÖR

Rörklammer, upphängning och fixering

Med stomljuddämpande inlägg och snabbförslutning.

Består av stöd- och fixerklammer samt skruvstift.

Material: Försinkat stålband.

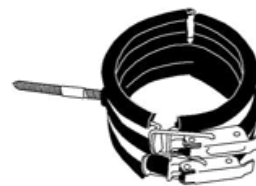

| RSK-nr. | Art. nr | DN | Anslutningsgänga | Vikt (kg) | Leveransenhet (st/kartong) |
|-----------|------------|-----|------------------|-----------|----------------------------|
| 282 99 12 | 122004-002 | 75 | M 10 | 0,555 | 5 |
| | 122044-001 | 90 | M 10 | 0,709 | 5 |
| 282 99 13 | 122014-002 | 110 | M 10 | 0,740 | 5 |
| 282 99 14 | 122024-002 | 125 | M 10 | 0,780 | 5 |
| 282 99 46 | 122034-002 | 160 | M 10 | 0,939 | 5 |
| 282 99 66 | 123924-001 | 200 | M 12 | 1,323 | 5 |

Fixerklammer

Med gummiinlägg för DIN 4109.

Material: Försinkat stålband.



| RSK-nr. | Art.nr. | DN | Anslutningsgänga | Vikt (kg) | Leveransenhet (st/kartong) |
|-----------|------------|-----|------------------|-----------|----------------------------|
| | 122644-001 | 40 | M 8 | 0,080 | 25 |
| 282 99 15 | 120504-001 | 50 | M 8 | 0,092 | 25 |
| 282 99 16 | 120514-001 | 75 | M 10 | 0,233 | 10 |
| | 122054-001 | 90 | M 10 | 0,302 | 10 |
| 282 99 17 | 120524-001 | 110 | M 10 | 0,322 | 10 |
| 282 99 18 | 120804-001 | 125 | M 10 | 0,346 | 10 |
| 282 99 47 | 121844-001 | 160 | M 10 | 0,423 | 10 |
| 282 99 67 | 123934-001 | 200 | M 12 | 0,743 | 10 |

Glidklammer

Med gummiinlägg för DIN 4109 och distans.

Material: Försinkat stålband.

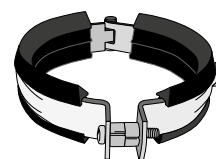

| RSK-nr. | Art.nr. | DN | Anslutningsgänga | Vikt (kg) | Leveransenhet (st/kartong) |
|-----------|------------|-----|------------------|-----------|----------------------------|
| | 122654-001 | 40 | M 8 | 0,082 | 25 |
| 282 99 19 | 120534-001 | 50 | M 8 | 0,093 | 25 |
| 282 99 20 | 120544-001 | 75 | M 10 | 0,244 | 10 |
| | 122064-001 | 90 | M 10 | 0,341 | 10 |
| 282 99 21 | 120554-001 | 110 | M 10 | 0,334 | 10 |
| 282 99 22 | 120814-001 | 125 | M 10 | 0,358 | 10 |
| 282 99 48 | 121854-001 | 160 | M 10 | 0,440 | 10 |
| 282 99 68 | 123944-001 | 200 | M 12 | 0,763 | 10 |

Skruvstift

För montering av rörklammer.

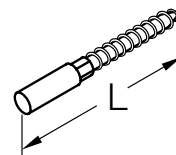

| RSK-nr. | Art.nr. | L (mm) | Anslutningsgänga | Vikt (kg) | Leveransenhet (st/kartong) |
|-----------|------------|--------|------------------|-----------|----------------------------|
| 380 89 77 | 121074-002 | 80 | M 8 | 0,022 | 100 |
| 380 89 78 | 121084-002 | 100 | M 10 | 0,046 | 100 |

Låsbygel för proppar

Material: Stål.

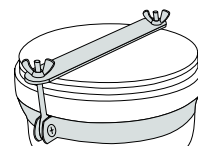

| RSK-nr. | Art.nr. | DN | Vikt (kg) | Leveransenhet (st/kartong) |
|-----------|------------|-----|-----------|----------------------------|
| 282 99 73 | 123874-001 | 50 | 0,220 | 10 |
| 282 99 74 | 123884-001 | 75 | 0,250 | 10 |
| 282 99 63 | 123000-001 | 110 | 0,226 | 5/- |
| 282 99 64 | 123002-001 | 160 | 0,295 | 5/- |
| 282 99 65 | 123006-001 | 200 | 0,358 | 5/- |

Flexibel anslutning mot luftningsledning

Material: Polypropylen (PP).

Färg: Vit.

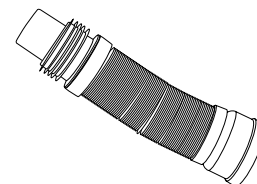

| RSK-nr. | Art.nr. | DN | Vikt (kg) | Leveransenhet (st/kartong) |
|-----------|------------|-----------|-----------|----------------------------|
| 282 99 29 | 123824-001 | 75/90/110 | 0,798 | 1/- |

1 RAUPIANO PLUS

1.4 BRANDMANSCHETTER

Brandmanschett, kompakt

För montering mot tak eller mot vägg.

Material: Stålblåt och intu-plast R.

Färg: Vit.

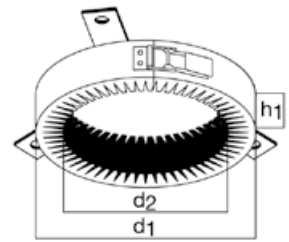

| RSK-nr. | Art.nr. | DN | Mått (mm) | | | Vikt (kg) | Leveransenheter (st/kartong) |
|---------|------------|-----|----------------|----------------|----------------|-----------|------------------------------|
| | | | d ₁ | d ₂ | h ₁ | | |
| | 122104-001 | 50 | 75 | 63 | 30 | 0,120 | 2 |
| | 122114-001 | 75 | 109 | 88 | 30 | 0,170 | 2 |
| | 122124-001 | 110 | 155 | 123 | 30 | 0,400 | 2 |
| | 122134-001 | 125 | 170 | 138 | 30 | 0,440 | 2 |

Brandmanschett, Plus

För inbyggnad i tak, vägg eller montering mot tak eller mot vägg.

Material: Stålblåt och intu-plast R.

Färg: Vit.

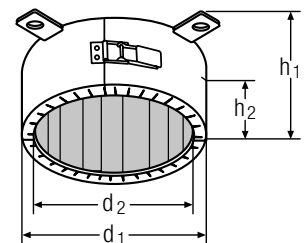

h₁: Total höjd brandmanschett.

h₂: Ej inmurad manschettlängd vid inbyggd montering (toleransområde).

| RSK-nr. | Art.nr. | DN | Mått (mm) | | | | Vikt (kg) | Leveransenheter (st/kartong) |
|---------|------------|-------|----------------|----------------|----------------|----------------|-----------|------------------------------|
| | | | d ₁ | d ₂ | h ₁ | h ₂ | | |
| | 121894-001 | 40–50 | 68 | 57 | 50 | 15–35 | 0,150 | 2 |
| | 121904-001 | 75 | 99 | 82 | 50 | 15–35 | 0,275 | 2 |
| | 121914-001 | 90 | 118 | 97 | 70 | 25–45 | 0,460 | 2 |
| | 121924-001 | 110 | 139 | 117 | 70 | 25–45 | 0,570 | 2 |
| | 121934-001 | 125 | 161 | 132 | 70 | 25–45 | 0,810 | 2 |
| | 121944-001 | 160 | 198 | 167 | 110 | 45–65 | 1,300 | 2 |

Brandmanschett, flexibel montering.

För montering mot tak. För montering där det ej går vinkelrätt genom brandcell.

Material: Stålblåt och intu-plast R.

Färg: Vit.

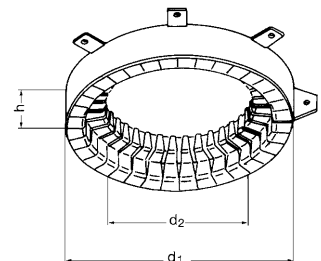

| RSK-nr. | Art.nr. | DN | Mått (mm) | | | Vikt (kg) | Leveransenheter (st/kartong) |
|---------|------------|-----|----------------|----------------|----|-----------|------------------------------|
| | | | d ₁ | d ₂ | h | | |
| | 120834-001 | 75 | 191 | 121 | 30 | 0,650 | 1 |
| | 120874-001 | 90 | 216 | 136 | 42 | 1,090 | 1 |
| | 120844-001 | 110 | 236 | 156 | 42 | 1,320 | 1 |
| | 120854-001 | 125 | 264 | 184 | 42 | 1,490 | 1 |

1 RAUPIANO PLUS

1.5 TILLBEHÖR

Gummitättningsring

För rör och rördelar.

Material: Gummi.

Färg: Svart.

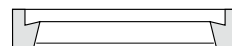

| RSK-nr. | Art.nr. | DN | Vikt (kg) | Leveransenhet (st) |
|-----------|------------|-----|-----------|--------------------|
| | 128243-002 | 40 | 0,004 | 1/- |
| 282 99 05 | 128013-002 | 50 | 0,006 | 1/- |
| 282 99 06 | 128023-002 | 75 | 0,009 | 1/- |
| | 128003-001 | 90 | 0,014 | 1/- |
| 282 99 07 | 128033-002 | 110 | 0,018 | 1/- |
| 282 99 08 | 128043-003 | 125 | 0,027 | 1/- |
| 282 99 69 | 128053-003 | 160 | 0,045 | 1/- |

Gumminippel

För övergångsmuff och vattenläsvinkel.

Material: Gummi.

Färg: Svart.

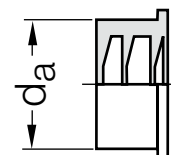

| RSK-nr. | Art.nr. | DN | Mått (mm) d_a | Anslutningsområde (mm) | Vikt (kg) | Leveransenhet (påse/pall) |
|-----------|------------|-------|-----------------|------------------------|-----------|---------------------------|
| 282 99 01 | 126253-002 | 50/40 | 55,0 | 32-40 | 0,025 | 500/5 000 |
| 282 99 02 | 121913-003 | 50/50 | 68,0 | 47-50 | 0,037 | 400/4 400 |

Gumminippel

Med vulst för standardrördelar.

Material: Gummi.

Färg: Svart.

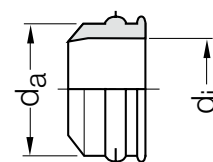

| RSK-nr. | Art.nr. | DN | Mått (mm) | | Vikt (kg) | Leveransenhet (st/pall) |
|-----------|------------|-------|-----------|-------|-----------|-------------------------|
| | | | d_a | d_i | | |
| | 122923-002 | 40/30 | 40,5 | 32,0 | 0,016 | 1/1 000 |
| 282 99 03 | 122933-002 | 50/30 | 50,5 | 32,0 | 0,037 | 1/700 |
| 282 99 04 | 122943-002 | 50/40 | 50,5 | 40,0 | 0,024 | 1/1 000 |

Glidmedel

För REHAU RAUPIANO system.



| RSK-nr. | Art.nr. | Tab (g) | Leveransenhet (st) |
|-----------|------------|---------|--------------------|
| 311 51 81 | 128933-002 | 150 | 50/- |
| 311 51 82 | 128943-003 | 250 | 50/- |
| 311 51 83 | 128953-003 | 500 | 24/- |

BESTÄLLNINGSLISTA RAUPIANO PLUS

Datum: _____

REHAU ordernr.: 863/_____

Grossist: _____ Installatör: _____

Ordernummer: _____ Märke: _____

Leveransadress: _____ Rabatt: _____

Fraktvillkor: _____

Leveransdag: _____

Övrigt: _____

| Beteckning | Dy (mm) | Bygglängd (mm) | RSK-/artikelnr. ¹⁾ | Lev.-enhet (st) | Mängd |
|---|---------|----------------|-------------------------------|-----------------|-------|
| Raka rör  | 40 | 150 | 123004-004 | 20 | |
| | 50 | 150 | 282 98 01 | 20 | |
| | 75 | 150 | 282 98 02 | 20 | |
| | 90 | 150 | 123984-001 | 20 | |
| | 110 | 150 | 282 98 03 | 20 | |
| | 125 | 150 | 282 98 04 | 6 | |
| | 40 | 250 | 123014-004 | 20 | |
| | 50 | 250 | 282 98 05 | 20 | |
| | 75 | 250 | 282 98 06 | 20 | |
| | 90 | 250 | 123184-004 | 20 | |
| | 110 | 250 | 282 98 07 | 20 | |
| | 125 | 250 | 282 98 08 | 6 | |
| | 40 | 500 | 123024-004 | 20 | |
| | 50 | 500 | 282 98 09 | 20 | |
| | 75 | 500 | 282 98 10 | 20 | |
| | 90 | 500 | 123194-004 | 20 | |
| | 110 | 500 | 282 98 11 | 20 | |
| | 125 | 500 | 282 98 12 | 6 | |
| | 160 | 500 | 282 99 49 | 8 | |
| | 50 | 750 | 282 98 13 | 6 | |
| | 75 | 750 | 282 98 14 | 6 | |
| | 110 | 750 | 282 98 15 | 4 | |
| | 125 | 750 | 282 98 16 | 2 | |
| | 40 | 1000 | 123034-005 | 6 | |
| | 50 | 1000 | 282 98 17 | 6 | |
| | 75 | 1000 | 282 98 18 | 6 | |
| 90 | 1000 | 123204-004 | 4 | | |
| 110 | 1000 | 282 98 19 | 4 | | |

| Beteckning | Dy (mm) | Bygglängd (mm) | RSK-/artikelnr. ¹⁾ | Lev.-enhet (st) | Mängd |
|--|---------|----------------|-------------------------------|-----------------|-------|
| Raka rör (forts.)  | 125 | 1000 | 282 98 20 | 2 | |
| | 160 | 1000 | 282 99 30 | 1 | |
| | 50 | 1500 | 282 98 21 | 6 | |
| | 75 | 1500 | 282 98 22 | 6 | |
| | 90 | 1500 | 123994-001 | 4 | |
| | 110 | 1500 | 282 98 23 | 4 | |
| | 125 | 1500 | 282 98 24 | 2 | |
| | 40 | 2000 | 123044-005 | 6 | |
| | 50 | 2000 | 282 98 25 | 6 | |
| | 75 | 2000 | 282 98 26 | 6 | |
| | 90 | 2000 | 123214-004 | 4 | |
| | 110 | 2000 | 282 98 27 | 4 | |
| | 125 | 2000 | 282 98 28 | 2 | |
| | 160 | 2000 | 282 99 31 | 1 | |
| | 40 | 3000 | 123054-005 | 6 | |
| | 50 | 3000 | 282 99 25 | 6 | |
| | 75 | 3000 | 282 99 26 | 6 | |
| | 90 | 3000 | 123224-004 | 4 | |
| | 110 | 3000 | 282 98 29 | 4 | |
| | 125 | 3000 | 282 98 30 | 2 | |
| 160 | 3000 | 282 99 32 | 1 | | |



| Beteckning | Dy (mm) | Bygglängd (mm) | RSK-/artikelnr. ¹⁾ | Lev.-enhet (st) | Mängd |
|---|---------|----------------|-------------------------------|-----------------|-------|
| Raka rör  | 200 | 1000 | 282 99 50 | 1 | |
| | 200 | 2000 | 282 99 51 | 1 | |
| | 200 | 3000 | 282 99 52 | 1 | |





1) Sju siffror = RSK-nummer, 10-siffror = artikelnummer.



BESTÄLLNINGSLISTA RAUPIANO PLUS

Datum: _____

REHAU ordernr.: 863/ _____

| Beteckning | Dy (mm) | Vinkel | RSK-/artikelnr. ¹⁾ | Lev.-enhet (st) | Mängd |
|--|---------|-----------|-------------------------------|-----------------|-------|
| Rörböjar  | 40 | 15° | 123064-001 | 20 | |
| | 50 | 15° | 282 98 31 | 20 | |
| | 75 | 15° | 282 98 32 | 20 | |
| | 90 | 15° | 123384-001 | 20 | |
| | 110 | 15° | 282 98 33 | 20 | |
| | 125 | 15° | 282 98 34 | 20 | |
| | 40 | 30° | 123074-001 | 20 | |
| | 50 | 30° | 282 98 35 | 20 | |
| | 75 | 30° | 282 98 36 | 20 | |
| | 90 | 30° | 123394-001 | 20 | |
| | 110 | 30° | 282 98 37 | 20 | |
| | 125 | 30° | 282 98 38 | 20 | |
| | 40 | 45° | 123084-001 | 20 | |
| | 50 | 45° | 282 98 39 | 20 | |
| | 75 | 45° | 282 98 40 | 20 | |
| | 90 | 45° | 123404-001 | 20 | |
| | 110 | 45° | 282 98 41 | 20 | |
| | 125 | 45° | 282 98 42 | 20 | |
| | 160 | 45° | 282 99 33 | 10 | |
| | 200 | 45° | 282 99 53 | 10 | |
| | 50 | 67° | 282 98 43 | 20 | |
| | 75 | 67° | 282 98 44 | 20 | |
| | 110 | 67° | 282 98 45 | 20 | |
| | 125 | 67° | 282 98 46 | 20 | |
| | 40 | 87° | 123094-001 | 20 | |
| | 50 | 87° | 282 98 47 | 20 | |
| | 75 | 87° | 282 98 48 | 20 | |
| | 90 | 87° | 123414-001 | 20 | |
| | 110 | 87° | 282 98 49 | 20 | |
| | 125 | 87° | 282 98 50 | 20 | |
| | 160 | 87° | 282 99 34 | 10 | |
| | 200 | 87° | 282 99 54 | 10 | |
| Grenrör  | 40/40 | 45° | 123104-001 | 20 | |
| | 40/40 | 87° | 123114-001 | 20 | |
| | 50/50 | 45° | 282 98 51 | 20 | |
| | 50/50 | 87° | 282 98 52 | 20 | |
| | 75/50 | 45° | 282 98 53 | 20 | |
| | 75/50 | 87° | 282 98 54 | 20 | |
| | 75/75 | 45° | 282 98 55 | 20 | |
| | 75/75 | 87° | 282 98 56 | 20 | |
| | 90/50 | 45° | 123274-001 | 20 | |
| | 90/50 | 87° | 123284-001 | 20 | |
| | 90/75 | 45° | 123834-001 | 20 | |
| | 90/75 | 87° | 123844-001 | 20 | |
| | 90/90 | 45° | 123294-001 | 20 | |
| | 90/90 | 87° | 123304-001 | 20 | |
| | 110/50 | 45° | 282 98 57 | 20 | |
| | 110/50 | 87° | 282 98 58 | 20 | |
| | 110/75 | 45° | 282 98 59 | 20 | |
| | 110/75 | 87° | 282 98 60 | 20 | |
| | 110/110 | 45° | 282 98 61 | 20 | |
| | 110/110 | 87° | 282 98 62 ²⁾ | 20 | |
| | 125/110 | 45° | 282 98 63 | 10 | |
| | 125/110 | 87° | 282 98 64 | 10 | |
| | 125/125 | 45° | 282 98 65 | 10 | |
| | 125/125 | 87° | 282 98 66 | 10 | |
| 160/110 | 45° | 282 99 35 | 10 | | |
| 160/110 | 87° | 282 99 36 | 10 | | |
| 160/125 | 45° | 282 99 37 | 10 | | |
| 160/125 | 87° | 282 99 38 | 10 | | |

| Beteckning | Dy (mm) | Vinkel | RSK-/artikelnr. ¹⁾ | Lev.-enhet (st) | Mängd |
|---|-------------|--------|-------------------------------|-----------------|-------|
| Grenrör (forts.)  | 160/160 | 45° | 282 99 39 | 10 | |
| | 160/160 | 87° | 282 99 40 | 10 | |
| | 200/160 | 45° | 123694-001 | 5 | |
| | 200/160 | 87° | 123704-001 | 5 | |
| | 200/200 | 45° | 123964-001 | 5 | |
| Dubbelgrenrör  | 90/90/90 | 87° | 123714-001 | 10 | |
| | 110/110/110 | 87° | 282 98 67 | 20 | |
| | 110/110/110 | 45° | 282 99 70 | 10 | |
| | 125/110/110 | 45° | 123594-001 | 10 | |
| | 160/110/110 | 45° | 123674-001 | 10 | |
| | 160/110/110 | 87° | 123684-001 | 10 | |
| Hörngrenrör  | 90/90/90 | 87° | 123724-001 | | |
| | 110/110/110 | 87° | 282 98 68 | 20 | |
| Schaktgrenrör höger  | 90/75/90 | 87° | 123045-001 | 10 | |
| | 110/75/110 | 87° | 282 99 71 | 10 | |
| Schaktgrenrör vänster  | 90/75/90 | 87° | 123055-001 | 10 | |
| | 110/75/110 | 87° | 282 99 72 | 10 | |

| Beteckning | Dy (mm) | RSK-/artikelnr. ¹⁾ | Lev.-enhet (st) | Mängd |
|---|-----------|-------------------------------|-----------------|-------|
| Parallellgrenrör  | 90/90 | 123734-001 | 10 | |
| | 110/110 | 282 98 69 | 9 | |
| Förminskning  | 50/40 | 123124-001 | 20 | |
| | 75/50 | 282 98 70 | 20 | |
| | 90/50 | 123314-001 | 20 | |
| | 90/75 | 123324-001 | 20 | |
| | 110/50 | 282 98 71 | 20 | |
| | 110/75 | 282 98 72 | 20 | |
| | 110/90 | 121994-001 | 20 | |
| | 125/110 | 282 98 73 | 20 | |
| | 160/110 | 282 99 43 | 20 | |
| | 160/125 | 282 99 44 | 20 | |
| 200/160 | 282 99 55 | | | |

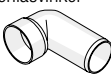
| Beteckning | DN (mm) | Dy metall-rör (mm) | RSK-/artikelnr. ¹⁾ | Lev.-enhet (st) | Mängd |
|---|----------|--------------------|-------------------------------|-----------------|-------|
| Vattenlås vinkel  | 40/40-30 | 32-40 | 123174-001 | 20 | |
| | 50/40-30 | 32-40 | 122694-001 | 20 | |
| | 50/50 | 47-50 | 121444-001 | 20 | |





| Beteckning | Dy (mm) | RSK-/artikelnr. ¹⁾ | Lev.-enhet (st) | Mängd |
|--|---------|-------------------------------|-----------------|-------|
| Propp  | 40 | 123134-001 | 20 | |
| | 50 | 282 98 97 | 20 | |
| | 75 | 282 98 98 | 20 | |
| | 90 | 123334-001 | 20 | |
| | 110 | 282 98 99 | 20 | |
| | 125 | 282 99 00 | 20 | |
| | 160 | 282 99 61 | 10 | |
| | 200 | 282 99 62 | 10 | |



1) Sju siffror = RSK-nummer, 10-siffror = artikelnummer. 2) Grenrör med svängd gren.

BESTÄLLNINGSLISTA RAUPIANO PLUS



Datum: _____







REHAU ordernr.: 863/_____



| Beteckning | Dy (mm) | RSK-/artikelnr. ¹⁾ | Lev.-enhet (st) | Mängd |
|--|---------|-------------------------------|-----------------|-------|
|  | 40 | 123144-001 | 20 | |
| | 50 | 282 98 83 | 20 | |
| | 75 | 282 98 84 | 20 | |
| | 90 | 123344-001 | 20 | |
| | 110 | 282 98 85 | 20 | |
| | 125 | 282 98 86 | 10 | |
| | 160 | 282 99 41 | 10 | |
|  | 40 | 123154-001 | 20 | |
| | 50 | 282 98 87 | 20 | |
| | 75 | 282 98 88 | 20 | |
| | 90 | 123354-001 | 20 | |
| | 110 | 282 98 89 | 20 | |
| | 125 | 282 98 90 | 10 | |
| | 160 | 282 99 42 | 10 | |
|  | 50 | 282 99 28 | 20 | |
| | 75 | 282 98 74 | 20 | |
| | 90 | 123364-001 | 20 | |
| | 110 | 282 98 75 | 20 | |
| | 125 | 282 98 76 | 20 | |
|  | 90 | 123374-001 | 20 | |
| | 110 | 282 98 77 | 20 | |

| Beteckning | Vinkel | Dy (mm) | RSK-/artikelnr. ¹⁾ | Lev.-enhet (st) | Mängd |
|---|--------|---------|-------------------------------|-----------------|-------|
|  | 90° | 90 | 122924-001 | 20 | |
| | 22° | 110 | 282 98 80 | 10 | |
| | 45° | 110 | 282 98 81 | 10 | |
| | 90° | 110 | 282 98 82 | 10 | |
|  | | 110 | 282 99 75 | 10 | |

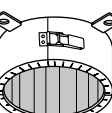
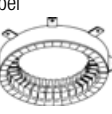
| Beteckning | Dy (mm) | Längd (mm) | RSK-/artikelnr. ¹⁾ | Lev.-enhet (st) | Mängd |
|---|---------|------------|-------------------------------|-----------------|-------|
|  | 90 | 250 | 122934-001 | 10 | |
| | 110 | 150 | 282 98 78 | 10 | |
| | 110 | 250 | 282 98 79 | 10 | |

| Beteckning | DN | RSK-/artikelnr. ¹⁾ | Lev.-enhet (st) | Mängd |
|---|-----|-------------------------------|-----------------|-------|
|  | 75 | 282 99 12 | 5 | |
| | 90 | 12044-001 | 5 | |
| | 110 | 282 99 13 | 5 | |
| | 125 | 282 99 14 | 5 | |
| | 160 | 282 99 46 | 5 | |
|  | 40 | 122644-001 | 25 | |
| | 50 | 282 99 15 | 25 | |
| | 75 | 282 99 16 | 10 | |
| | 90 | 122054-001 | 10 | |
| | 110 | 282 99 17 | 10 | |
| | 125 | 282 99 18 | 10 | |
| | 160 | 282 99 47 | 10 | |
| | 200 | 282 99 67 | 10 | |

| Beteckning | DN | RSK-/artikelnr. ¹⁾ | Lev.-enhet (st) | Mängd |
|---|-----------|-------------------------------|-----------------|-------|
|  | 40 | 122654-001 | 25 | |
| | 50 | 282 99 19 | 25 | |
| | 75 | 282 99 20 | 10 | |
| | 90 | 122064-001 | 10 | |
| | 110 | 282 99 21 | 10 | |
| | 125 | 282 99 22 | 10 | |
| | 160 | 282 99 48 | 10 | |
| | 200 | 282 99 68 | 10 | |
|  | M8 × 80 | 380 89 77 | 100 | |
| | M10 × 100 | 380 89 78 | 100 | |
|  | 50 | 282 99 73 | 10 | |
| | 75 | 282 99 74 | 10 | |
| | 110 | 282 99 63 | 5 | |
| | 160 | 282 99 64 | 5 | |
| | 200 | 282 99 65 | 5 | |
|  | 75/90/110 | 282 99 29 | 1 | |
|  | 50 | 122104-001 | 2 | |
| | 75 | 122114-001 | 2 | |
| | 110 | 122124-001 | 2 | |
| | 125 | 122134-001 | 2 | |
|  | 40-50 | 121894-001 | 2 | |
| | 75 | 121904-001 | 2 | |
| | 90 | 121914-001 | 2 | |
| | 110 | 121924-001 | 2 | |
| | 125 | 121934-001 | 2 | |
| | 160 | 121944-001 | 2 | |
|  | 75 | 120834-001 | 1 | |
| | 90 | 120874-001 | 1 | |
| | 110 | 120844-001 | 1 | |
| | 125 | 120854-001 | 1 | |
|  | 40 | 128243-002 | 1 | |
| | 50 | 282 99 05 | 1 | |
| | 75 | 282 99 06 | 1 | |
| | 90 | 128003-001 | 1 | |
| | 110 | 282 99 07 | 1 | |
| | 125 | 282 99 08 | 1 | |
| | 160 | 282 99 69 | 1 | |

| Beteckning | DN | Vinkel | RSK-/artikelnr. ¹⁾ | Lev.-enhet (st) | Mängd |
|---|-------|-----------|-------------------------------|-----------------|-------|
|  | 50/40 | Di: 28-47 | 282 99 01 | 500 | |
| | 50/50 | Di: 47-60 | 282 99 02 | 400 | |
|  | 40/30 | Di: 30 | 122923-002 | 1 000 | |
| | 50/30 | Di: 30 | 282 99 03 | 700 | |
| | 50/40 | Di: 40 | 282 99 04 | 1 000 | |

| Beteckning | Tab (g) | RSK-/artikelnr. ¹⁾ | Lev.-enhet (st) | Mängd |
|---|---------|-------------------------------|-----------------|-------|
|  | 150 | 311 51 81 | 50 | |
| | 250 | 311 51 82 | 50 | |
| | 500 | 311 51 83 | 24 | |

1) Sju siffror = RSK-nummer, 10-siffror = artikelnummer.



RAUPIANO PLUS.

Det universella spillvattensystemet av mineral-fylld plast. 4,5 gånger lättare än gjutjärnsrör och med 40% kortare montagetid för till exempel underfordelat spillvatten. Testat och godkänt för miljö, brand och ljud.



RAUTHERM golvvärme.

REHAU:s vattenburna golvvärmsystem kan anslutas till alla värmekällor. Passar ihop med de flesta golvmaterial, kan gjutas in eller förläggas i bjälklag. Komplet system med reglering, PEX-rör, smarta systemskivor, tillbehör, m.m.



RAUTITAN PEX-rörssystem.

För tappvatten och radiatorer. Ger 51% lägre kostnader för montage och material, jämfört med mjuka kopparrör med isolering (enligt branschens kalkylunderlag). Uppfyller alla krav för Säker Vatteninstallation och Nordtest.

REHAU är en internationell koncern med verksamhet över hela världen. Vi är specialiserade på tekniskt kvalificerade produkter i polymera material (plaster). Produkterna är uppdelade i områdena Bygg, Automotive och Industri och återfinns överallt i vardagen: fönster, VVS & elteknik, markrörssystem, möbeldesign, slang- och trädgårdsteknik, specialprofiler, elastomerteknik, bil- och vitvaror.

Vårt huvudkontor finns i Tyskland och vår koncern har över 14 000 medarbetare.

Svenska REHAU etablerades 1967 och har huvudkontor i Örebro samt lokalkontor.