

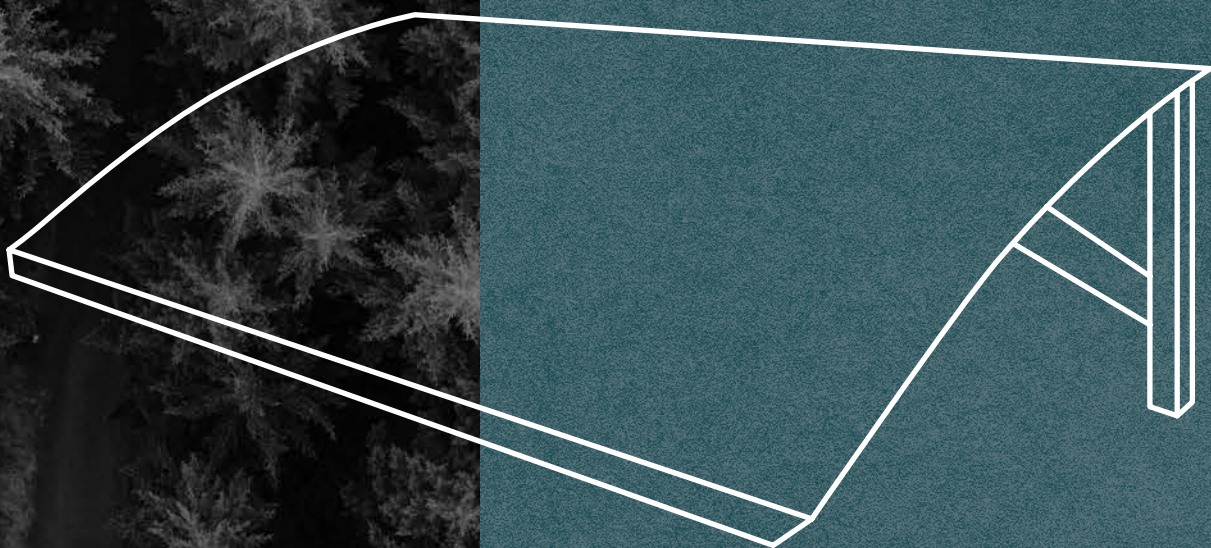

INSTALLATIONSMATERIAL KYLA



Måttangivelser

INNEHÅLLSFÖRTECKNING

Installationsmaterial kyla

Kanalsystem.....	3
Dräneringsslang.....	5
Konsoler och stativ.....	5
Vibrationsdämpare.....	7
Installationskit.....	7
Dräneringstråg och trågvärmare	8
Värmepumpstak.....	9
Värmepumpshus	9

Kanalsystem

Kanal Split

Helt täckt kanal med snabbfäste på undersidan.

Art nr	Beskrivning	A (mm)	B (mm)
K5223100	Längd 2 m	60	45
K5223102	Längd 2 m	80	60
K5223104	Längd 2 m	110	75
K5223106	Längd 2 m, med skyddsfilm	80	60
K5223107	Längd 2 m, med skyddsfilm	110	75

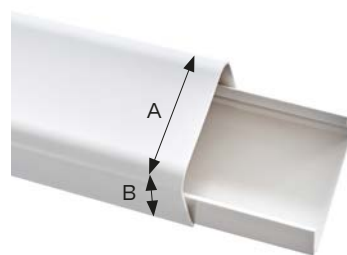

Fastklämma tillverkad i PP för installation inne i kanalen, håller rör och slangar på plats.

Art nr	A (mm)	B (mm)
K5223110	60	45
K5223112	80	60
K5223114	110	75

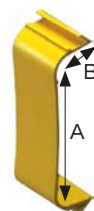

Anslutningskåpa för att förbinda kanalerna med varandra.

Art nr	A (mm)	B (mm)
K5223120	60	45
K5223122	80	60
K5223124	110	75

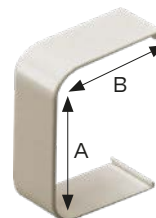

Väggadapter som försluter kanalen efter installation. Med bred ram.

Art nr	A (mm)	B (mm)
K5223150	60	45
K5223152	80	60
K5223154	110	75

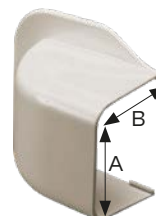

Ändhölje som försluter kanalen efter installation.

Art nr	A (mm)	B (mm)
K5223140	60	45
K5223142	80	60
K5223143	110	75

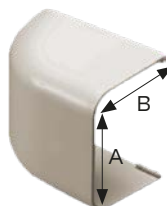

Väggkåpa som täcker genomföring i vägg efter installation.

Art nr	A (mm)	B (mm)
K5223130	60	45
K5223132	80	60
K5223133	110	75

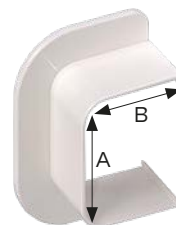

Flatböj 90° som förbinder två kanaler med varandra vid riktningssändring.

Art nr	A (mm)	B (mm)
K5223180	60	45
K5223182	80	60
K5223184	110	75

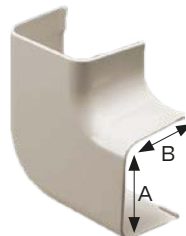

90° böj för invändiga hörn.

Art nr	A (mm)	B (mm)
K5223160	60	45
K5223162	80	60
K5223164	110	75

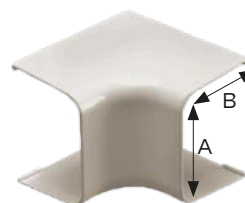

90° böj för utvändiga hörn.

Art nr	A (mm)	B (mm)
K5223170	60	45
K5223172	80	60
K5223174	110	75

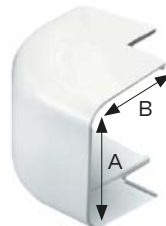

Justerbar flatböj som kan justeras mellan 45° och 135°.

Art nr	A (mm)	B (mm)
K5223217	60	45
K5223218	80	60

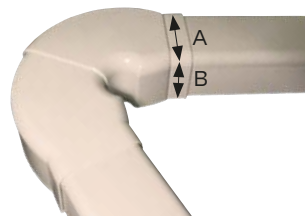

Reducerböj som förbinder två kanaler i olika storlek med varandra.

Art nr	A (mm)	B (mm)	C (mm)	D (mm)
K5223190	80	60		
K5223192	110	75		

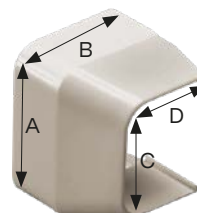

T-stycke för riktningssändring av kanalerna.

Art nr	A (mm)	B (mm)
K5223200	80	60
K5223202	110	75

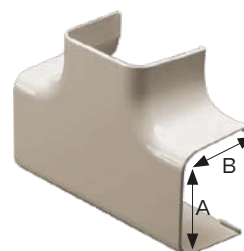

Flexibelt ledskikt som underlättar installation av kanaler vid hinder som exempelvis hängrännor.

Art nr	A (mm)	B (mm)	C (mm)
K5223210	60	45	598
K5223212	80	60	515

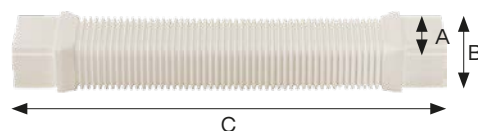

Dräneringsslang

Korrugerad kondensslang i PE-LD. Slangen har tre anslutningar, med växelvis diameter 16,18 och 20 mm, på 58 cm intervall.

Art nr	Beskrivning	Mått A (Ø mm)
K5223241	Längd: 50 m	16, 18, 20



Flexibel kondensslang i vit PVC.

Art nr	Beskrivning	Mått A (Ø mm)
K5223225	Längd: 30 m	16
K5223226	Längd: 30 m	18



Konsoler och stativ

Väggstativ HD (heavy duty).

Art nr	Belastning	A (mm)	B (mm)	C (mm)
K5223250	Max. 300 kg	960	400	600-640

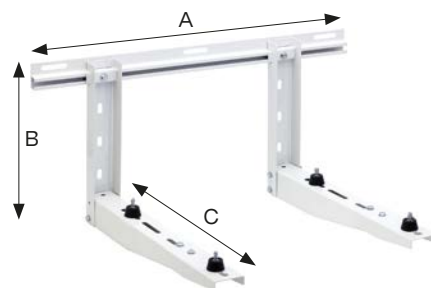

Väggkonsol med väggskena och nivåpass.

Art nr	Belastning	A (mm)	B (mm)	C (mm)
K5212000	70 + 70	800	400	450
K5212005	90 + 90	800	400	480

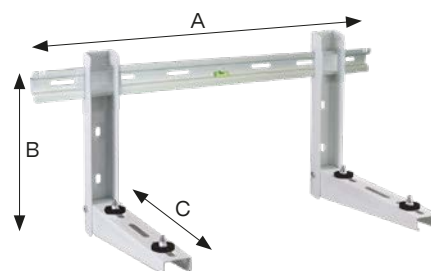

Markstativ med justerbar längd och ställbara vibrationsdämpande fötter.

Art nr	Belastning	A (mm)	B (mm)	C (mm)
K5212100	Max. 220 kg	455-870	420	400
K5212122	Max. 220 kg	450-790	500	400

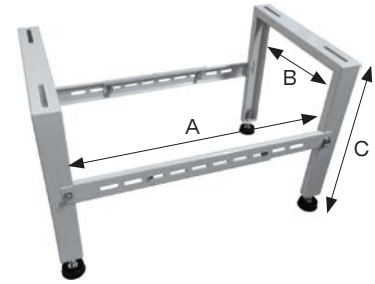

Installationsbredd K5212100

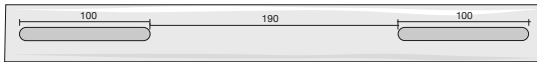

Installationsbredd K5212122

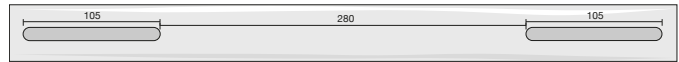

Markstativ A48 med ställbar installationslängd och justerbar höjd.

Art nr	A (mm)	B (mm)	C (mm)	D (mm)	E (mm)
K5212007	850	480	400	32,5-42,5	340-680

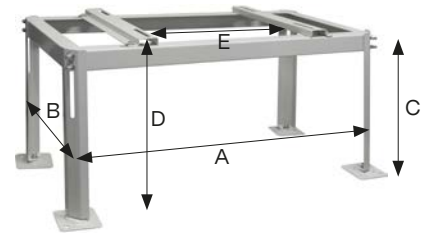

Installationsbredd

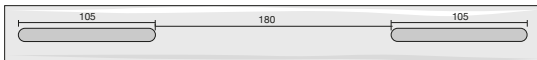

Markstativ med justerbar längd och stora höj- och sänkbara fötter.

Art nr	Belastning	A (mm)	B (mm)	C (mm)
K5212120	Max. 200	650	450	350
	Max. 180	800	450	500

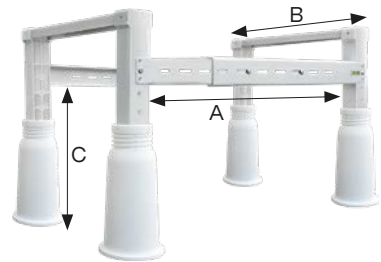

Installationsbredd

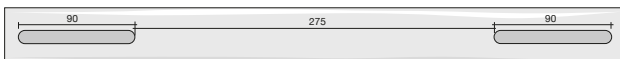

Markstativ Rhino. Kraftigt och galvaniserat markstativ. 41 x 41 mm stålprofiler.

Art nr	Belastning	A (mm)	B (mm)	C (mm)
K5212150	Max. 460 kg	1000	1200	500
K5212152	Max. 700 kg	2000	1200	1500
K5212154	Max. 950 kg	3000	1200	1500

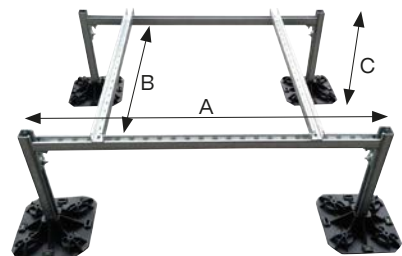

Vibrationsdämpare

Svart cylinderformad gummidämpare i naturgummi. Komplet med brickor och muttrar (M8).

Art nr	Produkt
K5212350	Mjuka, rekommenderad max. belastning, 30–60 kg, M8

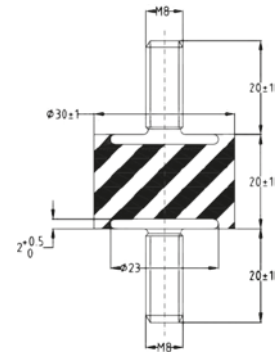

Koniska gummidämpare. Komplet med brickor och muttrar (M8).

Art nr	Produkt
K5212300	Mjuka, rekommenderad max. belastning 50 kg, M8
K5212305	Hårda, rekommenderad max. belastning 100 kg, M8

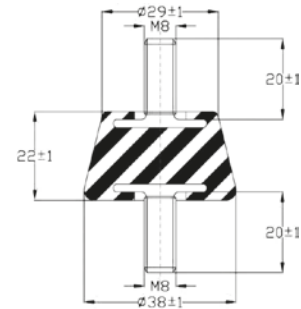

Vibrationsdämpare av vulkaniserad SBR med en kanal av aluminium.

Art nr	Belastning	A (mm)	B (mm)	C (mm)
K5212342	160	250	160	90
K5212346	180	450	160	90
K5212347	200	600	160	90
K5212348	220	1000	160	90

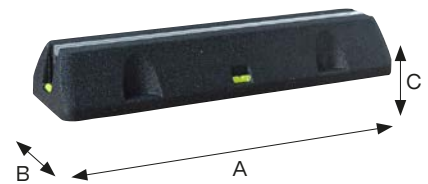

Installationskit

Ett komplett installationskit för luft-luft värmepump.

Art nr	Produkt
521003	1/4"–3/8", rörlängd 3 m
521005	1/4"–3/8", rörlängd 5 m
521007	1/4"–3/8", rörlängd 7 m



Dräneringstråg och trågvärmare

Däneringstråg i PVC-plast. Storlek 790 x 390 mm.

Art nr	Produkt
K5212341	230 V, med automatisk termostat

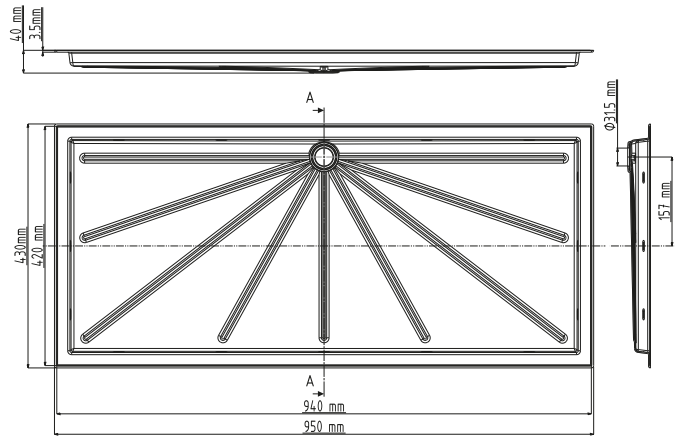
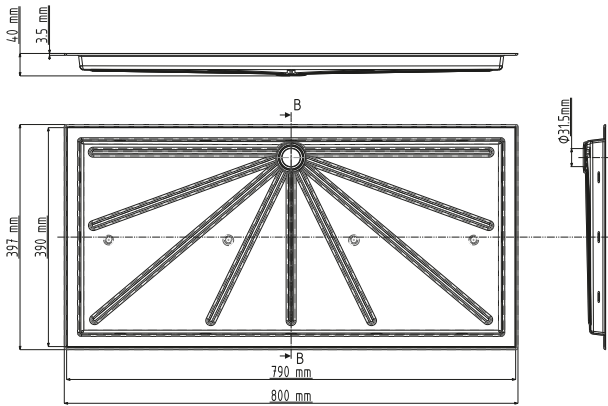

Vattentät trågvärmare för montage på medföljande dräneringstråg.
Dräneringstråg i galvaniserat stål, 850 x 390 mm.

Art nr	Produkt
K5212340	Längd: 3 m, 230 V, med automatisk termostat



Värmepumpstak

Tak som passar de flesta utedelar och skyddar värmepumpen mot snö, regn, löv och smuts.

Art nr	Storlek	Dimension	Färg
6259006	Small	L 920 x B 510 x H 280 mm	Vit
6259007	Small	L 920 x B 510 x H 280 mm	Svart
6259008	Large	L 1150 x B 600 x H 280 mm	Vit
6259009	Large	L 1150 x B 600 x H 280 mm	Svart

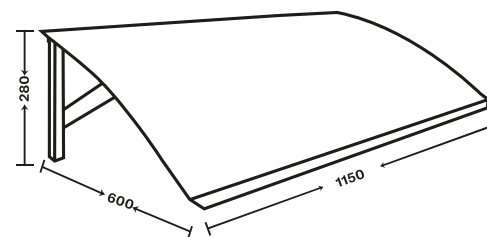
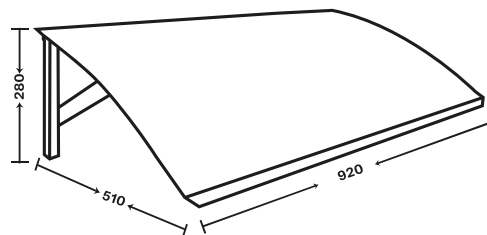

Värmepumpshus

Hus som passar de flesta utedelar och skyddar värmepumpen mot snö, regn, löv och smuts.

Art nr	Dimension	Färg
6259004	L 1000 x B 500 x H 850 mm	Vit
6259005	L 1000 x B 500 x H 850 mm	Svart

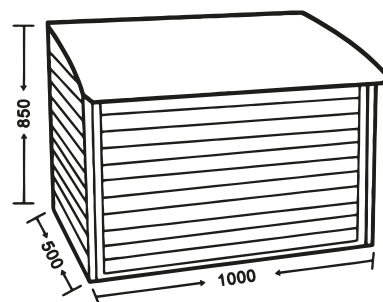

Distribueras av SGDS Gruppen AB
För teknisk support, kontakta oss på
020- 55 11 00 eller tk@altech.nu

Altech[®]